



garderoba

kosze cargo



WYROBY Z DRUTU

2016



■ **magic komfort z pełnym dnem z powłoką antypoślizgową linia prestige supreme**

- półki z pełnym dnem z powłoką antypoślizgową
- możliwość zastosowania przegrody półki
- dowolność montażu w wersji prawej i lewej
- uniwersalna konstrukcja umożliwiająca stosowanie koszy i półek z pełnym dnem
- cała zawartość szafki wysuwana na zewnątrz
- uniwersalne mocowanie frontu również w wersji bezpośrednio do ramy (wersja magic front)
- miękki domyk
- maks. obciążenie półki 8kg

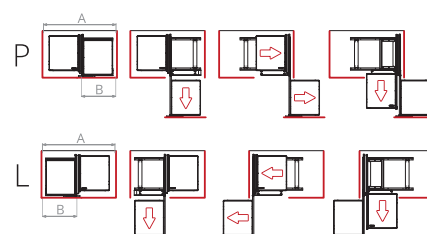
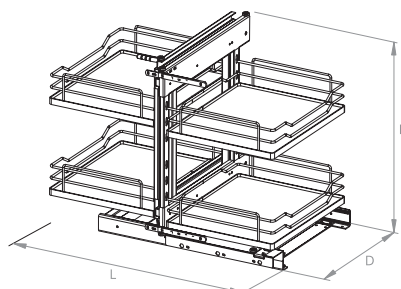
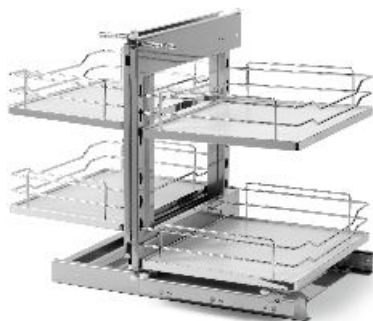

S	wyrób	D	H	L	A	B min.	ilość półek	komplementacja półek	przegroda półki
800	W-6000D-800	510	585	720	760	420 ¹ / 450 ²	4	2szt. W-6300D + 2szt. W-6360D	W-6000-PA
1000	W-6000D-1000	510	585	785	825	470 ¹ / 500 ²	4	4szt. W-6360D	W-6000-PA
1200	W-6000D-1200	510	585	980	1020	570 ¹ / 600 ²	4	4szt. W-6455D	W-6000-PA

G2	P1
P22	P24

1 - z mocowaniem frontu do segmentu, 2 - z mocowaniem frontu przez zawias
maks. obciążenie systemu 40kg

■ **kosz cargo mini z pełnym dnem z powłoką antypoślizgową i z mocowaniem bocznym linia prestige supreme**

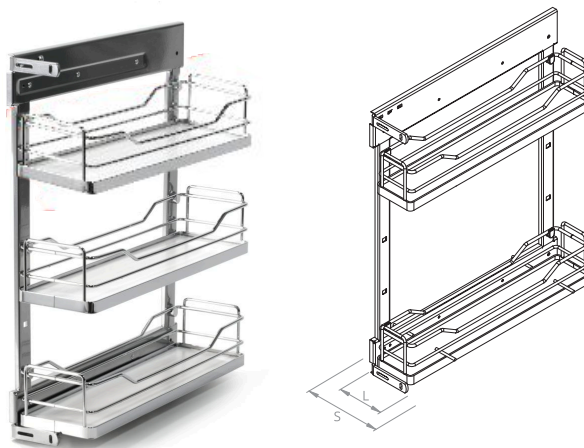

■ **stelaż**

uniwersalny w wersji lewej lub prawej

wyrób	D	H	L
W-2317ST	482	590	100

S	wyrób	L	maks. obciążenie systemu	ilość półek
150	stelaż + półki	110	14kg	max 3
200	stelaż + półki	155	14kg	max 3
300	stelaż + półki	255	12kg	max 3

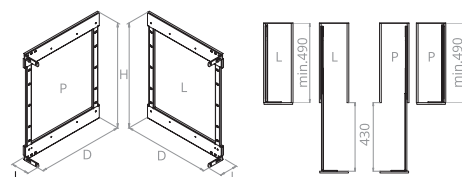

G2	P1
P22	P24

- zastosowanie pełnego dna z powłoką antypoślizgową
- możliwość zastosowania przegrody półki
- jeden uniwersalny stelaż z mocowaniem do prawego-P lub lewego-L boku
- możliwość dowolnej kompletacji koszy w wersji jedno, dwu- lub trzy-poziomowej w szerokościach: 150, 200, 300
- pełen wysuw
- miękki domyk
- maks. obciążenie półki 7kg

■ **półka**

S	wyrób	D	H	L	przegroda półki
150	W-2317KO-150	477	101	91	W-2317KO-150-PA
200	W-2317KO-200	477	101	136	W-2317KO-200-PA
300	W-2317KO-300	477	101	236	W-2317KO-300-PA

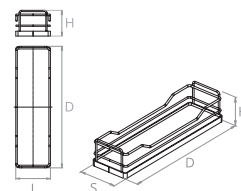

■ **kosz cargo midi/maxi z pełnym dnem z powłoką antypoślizgową linia prestige supreme**

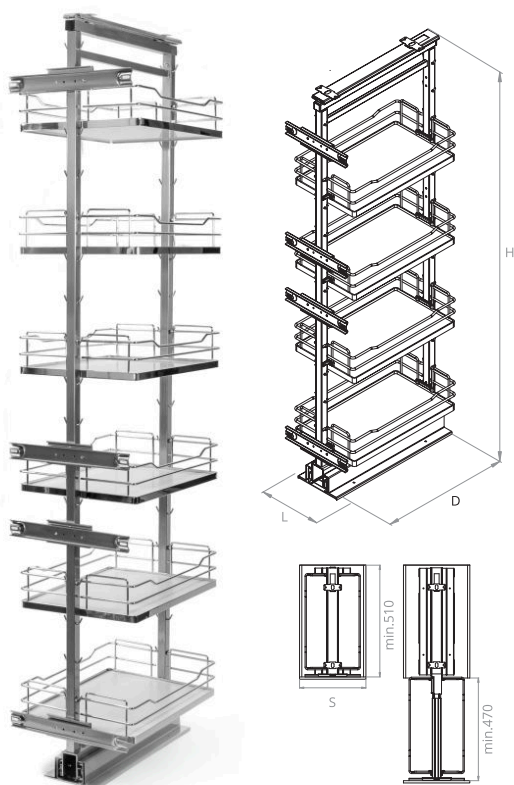

- półki z pełnym dnem z powłoką antypoślizgową
- możliwość zastosowania przegrody półki
- uniwersalna konstrukcja umożliwiająca stosowanie koszy i półek z pełnym dnem
- pełny wysuw
- miękki domyk
- optymalna organizacja przestrzeni szafki
- swobodny dostęp do półek jednocześnie z obydwu stron
- maks. obciążenie półki 15kg

■ **kosz cargo midi**

S	wyrób	D	H min.	H max.	L	ilość półek	przegroda półki
300	W-5000D-300	500	1210	1410	250	4	W-5250-PA
400	W-5000D-400	500	1210	1410	350	4	W-5350-PA
500	W-5000D-500	500	1210	1410	450	4	W-5450-PA

maks. obciążenie systemu 80kg

■ **kosz cargo maxi**

S	wyrób	D	H min.	H max.	L	ilość półek	przegroda półki
300	W-5400D-300	500	1410	1710	250	4	W-5250-PA
400	W-5400D-400	500	1410	1710	350	4	W-5350-PA
500	W-5400D-500	500	1410	1710	450	4	W-5450-PA

maks. obciążenie systemu 120kg

S	wyrób	D	H min.	H max.	L	ilość półek	przegroda półki
300	W-5500D-300	500	1710	1910	250	5	W-5250-PA
400	W-5500D-400	500	1710	1910	350	5	W-5350-PA
500	W-5500D-500	500	1710	1910	450	5	W-5450-PA

maks. obciążenie systemu 120kg

S	wyrób	D	H min.	H max.	L	ilość półek	przegroda półki
300	W-5600D-300	500	1910	2110	250	6	W-5250-PA
400	W-5600D-400	500	1910	2110	350	6	W-5350-PA
500	W-5600D-500	500	1910	2110	450	6	W-5450-PA

maks. obciążenie systemu 120kg

G2
P1
P22
P24

kosz cargo midi/maxi z pełnym dnem z powłoką antypoślizgową
linia prestige supreme economic

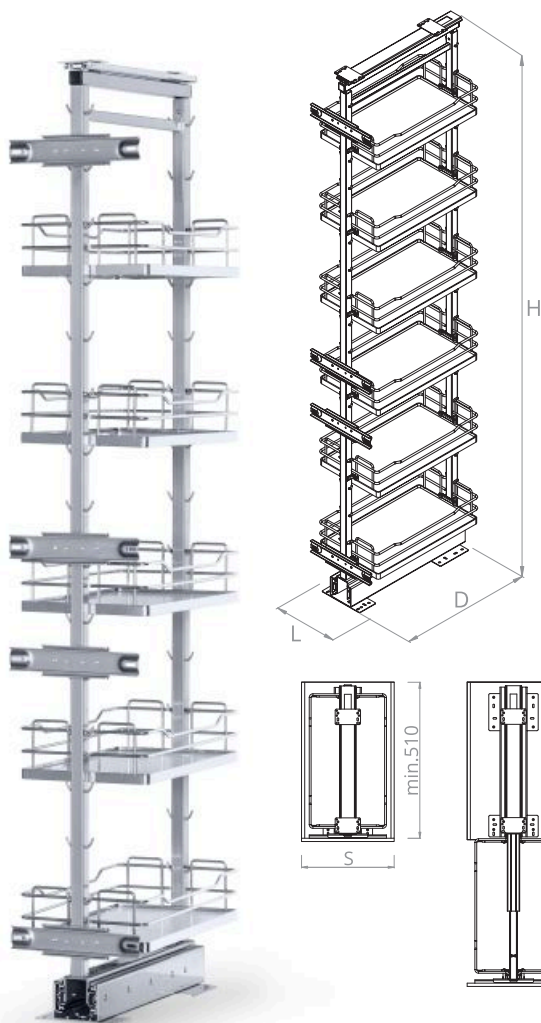

- nowy, sprawdzony system w atrakcyjnej cenie;
- półki z pełnym dnem z powłoką antypoślizgową;
- możliwość zastosowania przegrody półki;
- uniwersalna konstrukcja umożliwiająca stosowanie koszy i półek z pełnym dnem;
- mechanizm pełnego wysuwu;
- system miękkiego domyku;
- optymalna organizacja przestrzeni szafki z obydwu stron;
- swobodny dostęp do półek jednocześnie
- maks. obciążenie półki 15kg;

kosz cargo midi

S	wyrób	D	H min.	H max.	L	ilość półek	przegroda półki
300	W-7000D-300	500	1210	1410	250	4	W-5250-PA
400	W-7000D-400	500	1210	1410	350	4	W-5350-PA
500	W-7000D-500	500	1210	1410	450	4	W-5450-PA

maks. obciążenie systemu 80kg

kosz cargo maxi

S	wyrób	D	H min.	H max.	L	ilość półek	przegroda półki
300	W-7400D-300	500	1410	1710	250	4	W-5250-PA
400	W-7400D-400	500	1410	1710	350	4	W-5350-PA
500	W-7400D-500	500	1410	1710	450	4	W-5450-PA

maks. obciążenie systemu 120kg

300	W-7500D-300	500	1710	1910	250	5	W-5250-PA
400	W-7500D-400	500	1710	1910	350	5	W-5350-PA
500	W-7500D-500	500	1710	1910	450	5	W-5450-PA

maks. obciążenie systemu 120kg

300	W-7600D-300	500	1910	2110	250	6	W-5250-PA
400	W-7600D-400	500	1910	2110	350	6	W-5350-PA
500	W-7600D-500	500	1910	2110	450	6	W-5450-PA

maks. obciążenie systemu 120kg



półka z pełnym dnem z powłoką antypoślizgową
do kosza magic komfort

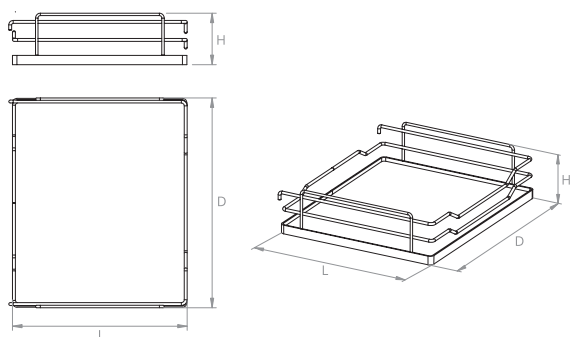

wyrób	D	H	L	przegroda półki
A W-6300D	430	106	300	W-6000-PA
B W-6360D	430	106	360	W-6000-PA
C W-6455D	430	106	455	W-6000-PA



półka z pełnym dnem z powłoką antypoślizgową
do kosza cargo midi/maxi

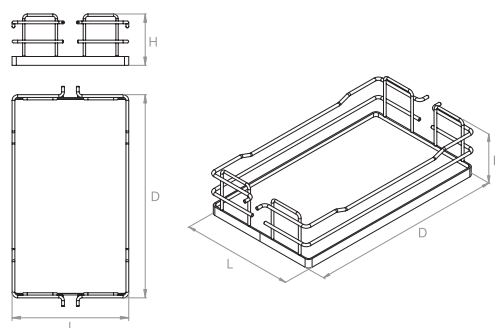

S	wyrób	D	H	L	przegroda półki
300	W-5250D	436	110	250	W-5250-PA
400	W-5350D	436	110	350	W-5350-PA
500	W-5450D	436	110	450	W-5450-PA



Istnieje możliwość zakupu samych półek z pełnym dnem dla tych z Państwa, którzy chcieliby uzupełnić lub wymienić kosze z dnem ażurowym na półkę z pełnym dnem w systemach wcześniej zakupionych.



kosz cargo mini dwupoziomowy z mocowaniem dolnym linia prestige

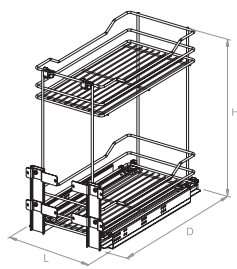

S	wyrób	D	H	L min.	L max.	przegroda kosza
300	W-2311B-300	497	530	260	270	W-2311M-300-PA
400	W-2311B-400	497	530	360	370	W-2311M-400-PA
500	W-2311B-500	497	530	460	470	W-2311M-500-PA
600	W-2311B-600	497	530	560	570	W-2311M-600-PA

- pełen wysuw
- możliwość zastosowania przegrody kosza
- z mocowaniem dolnym
- miękki domyk
- maks. obciążenie systemu 30kg



kosz cargo mini linia prestige

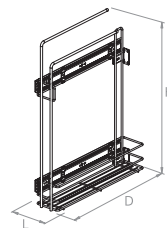

S	wyrób	D	H	L	przegroda kosza
150	W-2315B-150	485	645	110	W-2311M-150-PA

- z wieszakiem na ręczniki
- możliwość zastosowania przegrody kosza
- pełen wysuw
- z mocowaniem bocznym prawym
- miękki domyk
- maks. obciążenie systemu 15kg



kosz cargo mini dwupoziomowy z mocowaniem bocznym linia prestige

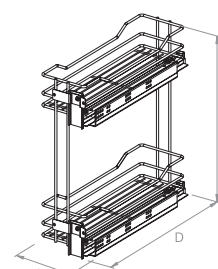

S	wyrób	D	H	L	przegroda kosza
150	W-2313B-150P	497	510	110	W-2313B-150-PA
150	W-2313B-150L	497	510	110	W-2313B-150-PA
200	W-2313B-200P	497	510	150	W-2313B-200-PA
200	W-2313B-200L	497	510	150	W-2313B-200-PA

- pełen wysuw
- możliwość zastosowania przegrody kosza
- z mocowaniem bocznym do prawego P lub lewego - L boku szafki
- miękki domyk
- maks. obciążenie systemu 30kg



kosz cargo mini trzypoziomowy z mocowaniem dolnym linia prestige

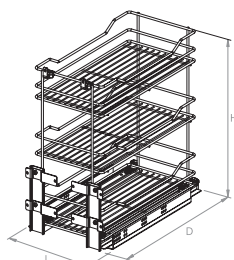
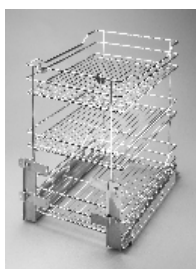

S	wyrób	D	H	L min.	L max.	przegroda kosza
300	W-2312B-300	497	530	260	270	W-2311M-300-PA
400	W-2312B-400	497	530	360	370	W-2311M-400-PA
500	W-2312B-500	497	530	460	470	W-2311M-500-PA
600	W-2312B-600	497	530	560	570	W-2311M-600-PA

- pełen wysuw
- możliwość zastosowania przegrody kosza
- z mocowaniem dolnym
- miękki domyk
- maks. obciążenie systemu 30kg

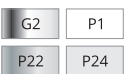

kosz cargo mini trzypoziomowy z mocowaniem bocznym linia prestige

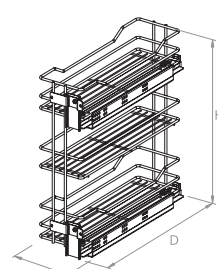

S	wyrób	D	H	L	przegroda kosza
150	W-2314B-150P	497	510	110	W-2313B-150-PA
150	W-2314B-150L	497	510	110	W-2313B-150-PA
200	W-2314B-200P	497	510	150	W-2313B-200-PA
200	W-2314B-200L	497	510	150	W-2313B-200-PA

- pełen wysuw
- możliwość zastosowania przegrody kosza
- z mocowaniem bocznym do prawego P lub lewego - L boku szafki
- miękki domyk
- maks. obciążenie systemu 30kg



kosz cargo mini dwupoziomowy z mocowaniem dolnym z pełnym dnem linia prestige

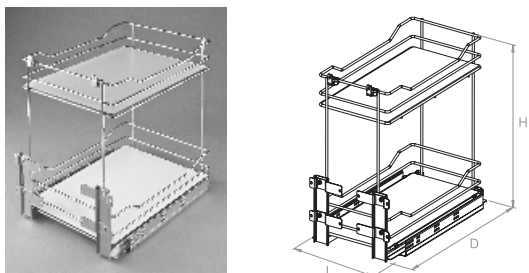

S	wyrób	D	H	L min.	L max.	przegroda kosza
300	W-2311C-300	497	530	260	270	W-2311M-300-PA
400	W-2311C-400	497	530	360	370	W-2311M-400-PA
500	W-2311C-500	497	530	460	470	W-2311M-500-PA
600	W-2311C-600	497	530	560	570	W-2311M-600-PA

- z pełnym dnem
- możliwość zastosowania przegrody kosza
- pełen wysuw
- z mocowaniem dolnym
- miękki domyk
- maks. obciążenie systemu 30kg



kosz cargo mini dwupoziomowy z mocowaniem bocznym z pełnym dnem linia prestige

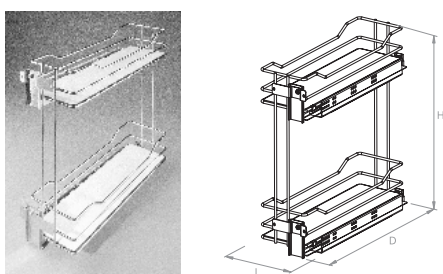

S	wyrób	D	H	L	przegroda kosza
150	W-2313C-150P	497	510	110	W-2313B-150-PA
150	W-2313C-150L	497	510	110	W-2313B-150-PA
200	W-2313C-200P	497	510	150	W-2313B-200-PA
200	W-2313C-200L	497	510	150	W-2313B-200-PA

- z pełnym dnem
- możliwość zastosowania przegrody kosza
- pełen wysuw
- z mocowaniem bocznym do prawego P lub lewego L boku szafki
- miękki domyk
- maks. obciążenie systemu 30kg



magic komfort (P/L) uniwersalny MD linia prestige

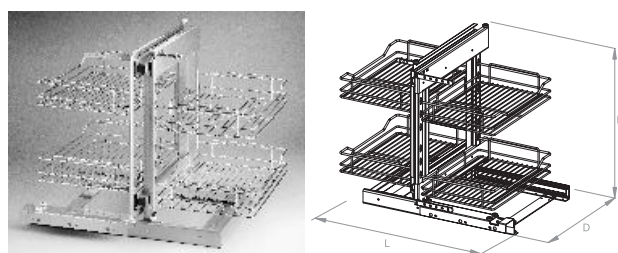

kosz cargo midi/maxi linia prestige economic

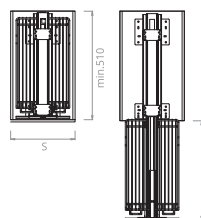
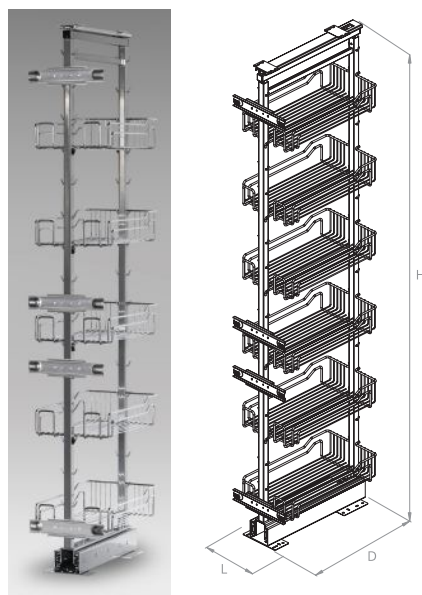

- nowy, sprawdzony system w atrakcyjnej cenie;
- możliwość zastosowania przegrody koszy;
- uniwersalna konstrukcja umożliwiająca stosowanie koszy i półek z pełnym dnem;
- mechanizm pełnego wysuwu;
- system miękkiego domyku;
- optymalna organizacja przestrzeni szafki;
- swobodny dostęp do półek jednocześnie z obydwu stron;

kosz cargo midi

S	wyrób	D	H min.	H max.	L	ilość półek	przegroda półki
300	W-7000-300	500	1210	1410	250	4	W-5250-PA
400	W-7000-400	500	1210	1410	350	4	W-5350-PA
500	W-7000-500	500	1210	1410	450	4	W-5450-PA
600	W-7000-600	500	1210	1410	550	4	W-5550-PA

maks. obciążenie systemu 80kg

kosz cargo maxi

S	wyrób	D	H min.	H max.	L	ilość półek	przegroda półki
300	W-7400-300	500	1410	1710	250	4	W-5250-PA
400	W-7400-400	500	1410	1710	350	4	W-5350-PA
500	W-7400-500	500	1410	1710	450	4	W-5450-PA
600	W-7400-600	500	1410	1710	550	4	W-5550-PA

maks. obciążenie systemu 120kg

300	W-7500-300	500	1710	1910	250	5	W-5250-PA
400	W-7500-400	500	1710	1910	350	5	W-5350-PA
500	W-7500-500	500	1710	1910	450	5	W-5450-PA
600	W-7500-600	500	1710	1910	550	5	W-5550-PA

maks. obciążenie systemu 120kg

300	W-7600-300	500	1910	2110	250	6	W-5250-PA
400	W-7600-400	500	1910	2110	350	6	W-5350-PA
500	W-7600-500	500	1910	2110	450	6	W-5450-PA
600	W-7600-600	500	1910	2110	550	6	W-5550-PA

maks. obciążenie systemu 120kg

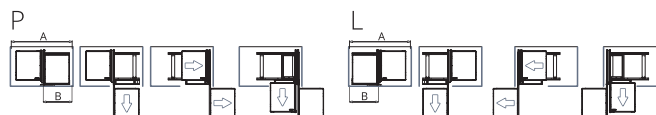

S	wyrób	D	H	L	A	B min.	ilość półek	przegroda kosza
800	W-6000-800	510	585	720	760	420 ¹ / 450 ²	4	W-6000-PA
1000	W-6000-1000	510	585	785	825	470 ¹ / 500 ²	4	W-6000-PA
1200	W-6000-1200	510	585	980	1020	570 ¹ / 600 ²	4	W-6000-PA

1 - z mocowaniem frontu do segmentu, 2 - z mocowaniem frontu przez zawias
maks. obciążenie systemu 40kg

- komfort - cała zawartość szafki wysuwana na zewnątrz
- możliwość zastosowania przegrody kosza
- miękki domyk
- uniwersalny - dowolność montażu, wersja P - prawa, L - lewa
- możliwość mocowania do frontu
- maks. obciążenie - 8kg na półkę
- możliwość regulacji wysokości półek



■ cargo midi/maxi linia prestige

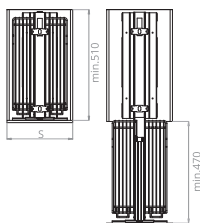
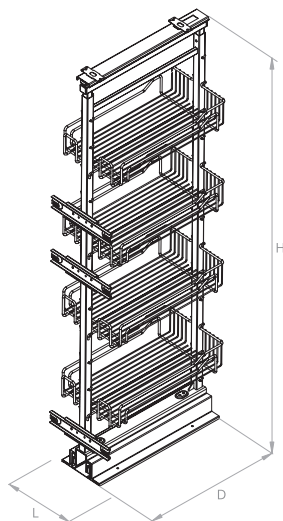

- możliwość zastosowania przegrody koszy;
- uniwersalna konstrukcja umożliwiająca stosowanie koszy i półek z pełnym dnem;
- mechanizm pełnego wysuwu;
- system miękkiego domyku;
- optymalna organizacja przestrzeni szafki;
- swobodny dostęp do półek jednocześnie z obydwu stron;
- maks. obciążenie półki 15kg

G2 P1 P22 P24

■ kosz cargo midi

S	wyrób	D	H min.	H max.	L	ilość półek	przegroda kosza
300	W-5000-300	500	1210	1410	250	4	W-5250-PA
400	W-5000-400	500	1210	1410	350	4	W-5350-PA
500	W-5000-500	500	1210	1410	450	4	W-5450-PA
600	W-5000-600	500	1210	1410	550	4	W-5550-PA

maks. obciążenie systemu 80kg

■ kosz cargo maxi

S	wyrób	D	H min.	H max.	L	ilość półek	przegroda kosza
300	W-5400-300	500	1410	1710	250	4	W-5250-PA
400	W-5400-400	500	1410	1710	350	4	W-5350-PA
500	W-5400-500	500	1410	1710	450	4	W-5450-PA
600	W-5400-600	500	1410	1710	550	4	W-5550-PA

maks. obciążenie systemu 120kg

300	W-5500-300	500	1710	1910	250	5	W-5250-PA
400	W-5500-400	500	1710	1910	350	5	W-5350-PA
500	W-5500-500	500	1710	1910	450	5	W-5450-PA
600	W-5500-600	500	1710	1910	550	5	W-5550-PA

maks. obciążenie systemu 120kg

300	W-5600-300	500	1910	2110	250	6	W-5250-PA
400	W-5600-400	500	1910	2110	350	6	W-5350-PA
500	W-5600-500	500	1910	2110	450	6	W-5450-PA
600	W-5600-600	500	1910	2110	550	6	W-5550-PA

maks. obciążenie systemu 120kg



■ szuflada cargo z mocowaniem do frontu linia prestige

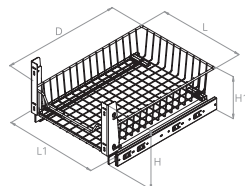

S	wyrób	D	H	H1	L	L1 min.	L1 max.
400	W-2201B-400	498	257	160	336	358	379
500	W-2201B-500	498	257	160	446	465	495
600	W-2201B-600	498	257	160	536	556	586

- pełen wysuw
- miękki domyk
- maks. obciążenie systemu 20kg

G2 P1 P22 P24

■ szuflada cargo górna linia prestige

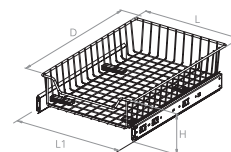

S	wyrób	D	H	L	L1 min.	L1 max.
400	W-2202B-400	496	130	336	341	371
500	W-2202B-500	496	130	446	461	491
600	W-2202B-600	496	130	536	551	581

- pełen wysuw
- miękki domyk
- maks. obciążenie systemu 20kg

G2 P1 P22 P24

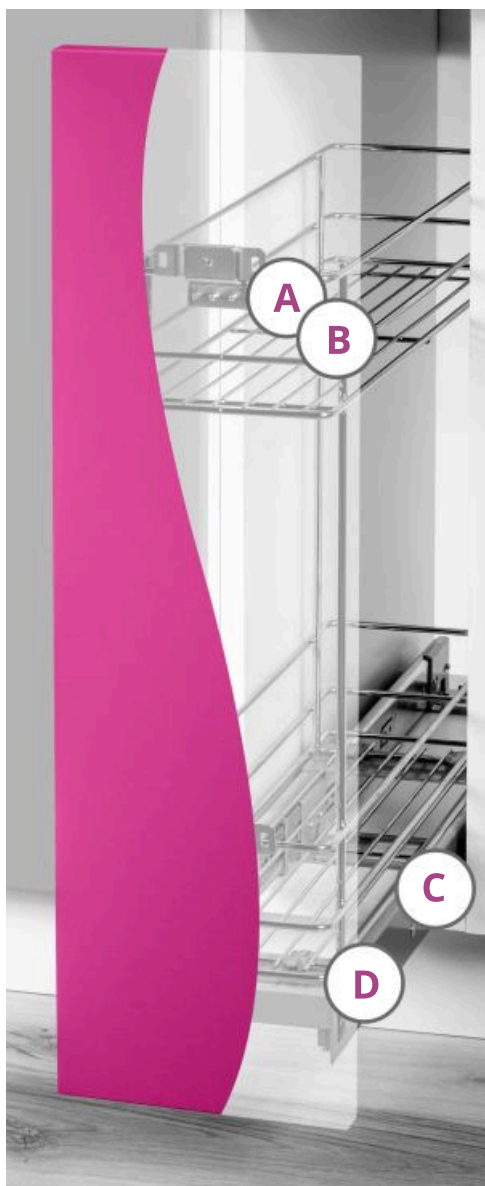

STANDARD NOVUM

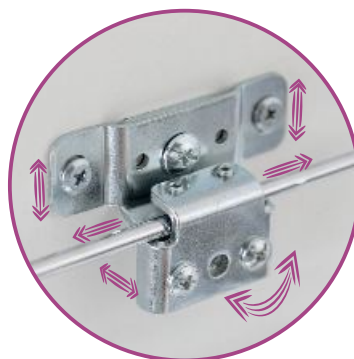

A - regulator 3D
- zawsze idealnie dopasowany

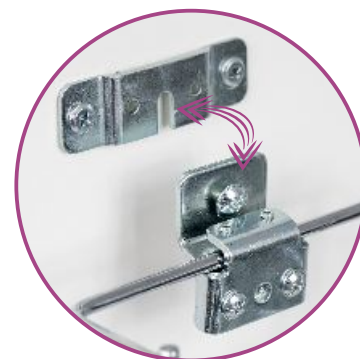

B - montaż frontu
- cenimy Twój czas

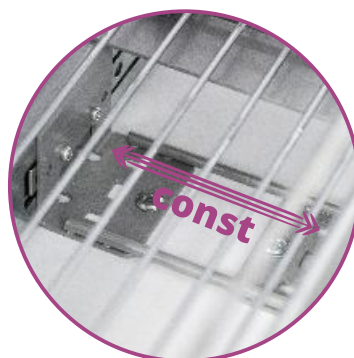

C - system mocowania przewodnic
- zrobiliśmy to za Ciebie

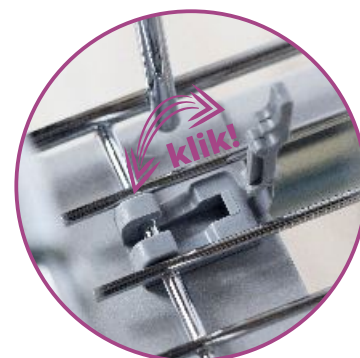

D - blokady dwustronne kosza
- bez użycia narzędzi

kosz cargo dwupoziomowy z mocowaniem dolnym linia **STANDARD NOVUM**

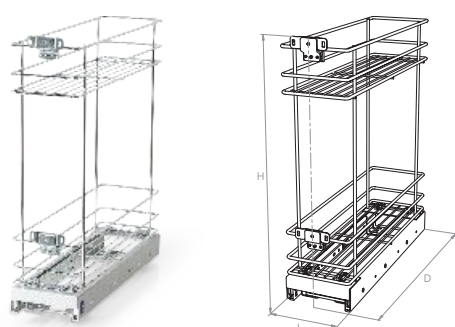

S	wyrób	D	H	L	przegroda kosza
150	W-2321M-150	487	564	98	W-2311M-150-PA
200	W-2321M-200	487	564	148	W-2311M-200-PA
300	W-2321M-300	487	564	248	W-2311M-300-PA
400	W-2321M-400	487	564	348	W-2311M-400-PA
500	W-2321M-500	487	564	448	W-2311M-500-PA
600	W-2321M-600	487	564	548	W-2311M-600-PA

- mocowanie frontu z regulacją 3D
- możliwością szybkiego montażu i demontażu frontu
- zmodyfikowany system mocowania przewodnic, nie wymaga regulacji ich ustawienia
- prosty montaż i demontaż kosza do stelaża bez użycia narzędzi
- pełen wysuw
- z mocowaniem dolnym
- miękki domyk
- maks. obciążenie systemu 30kg



kosz cargo trzypoziomowy z mocowaniem dolnym linia **STANDARD NOVUM**

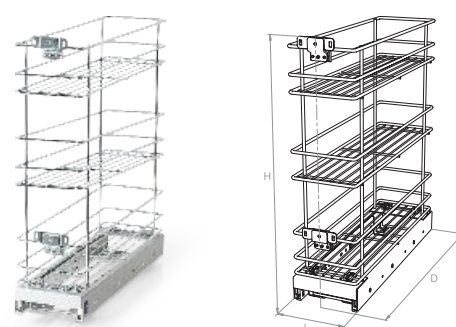

S	wyrób	D	H	L	przegroda kosza
150	W-2322M-150	487	564	98	W-2311M-150-PA
200	W-2322M-200	487	564	148	W-2311M-200-PA
300	W-2322M-300	487	564	248	W-2311M-300-PA
400	W-2322M-400	487	564	348	W-2311M-400-PA
500	W-2322M-500	487	564	448	W-2311M-500-PA
600	W-2322M-600	487	564	548	W-2311M-600-PA

- mocowanie frontu z regulacją 3D
- możliwością szybkiego montażu i demontażu frontu
- zmodyfikowany system mocowania przewodnic, nie wymaga regulacji ich ustawienia
- prosty montaż i demontaż kosza do stelaża bez użycia narzędzi
- pełen wysuw
- z mocowaniem dolnym
- miękki domyk
- maks. obciążenie systemu 30kg



kosz cargo dwupoziomowy
z mocowaniem bocznym linia **STANDARD NOVUM**

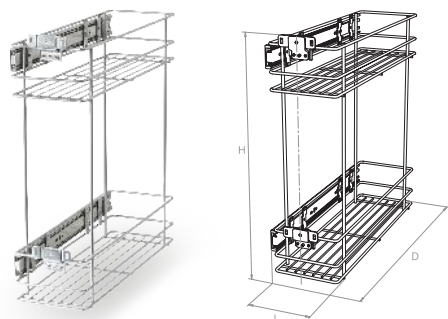

S	wyrób	D	H	L	przegroda kosza
150	W-2323M-150	489	502	105	W-2311M-150-PA
200	W-2323M-200	489	502	155	W-2311M-200-PA

- mocowanie frontu z regulacją 3D
- możliwością szybkiego montażu i demontażu frontu
- uniwersalny prawy i lewy
- pełen wysuw
- z mocowaniem bocznym
- miękki domyk
- maks. obciążenie systemu 30kg



kosz cargo trzypoziomowy
z mocowaniem bocznym linia **STANDARD NOVUM**

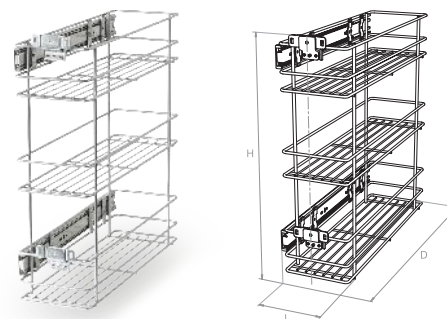

S	wyrób	D	H	L	przegroda kosza
150	W-2324M-150	489	502	105	W-2311M-150-PA
200	W-2324M-200	489	502	155	W-2311M-200-PA

- mocowanie frontu z regulacją 3D
- możliwością szybkiego montażu i demontażu frontu
- uniwersalny prawy i lewy
- pełen wysuw
- z mocowaniem bocznym
- miękki domyk
- maks. obciążenie systemu 30kg



szuflada cargo
z mocowaniem do frontu linia standard

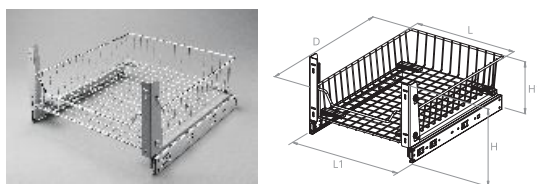

S	wyrób	D	H	H1	L1	L1 min.	L1 max.
400	W-2201M-400	498	257	160	336	358	379
500	W-2201M-500	498	257	160	446	465	495
600	W-2201M-600	498	257	160	536	556	586

- pełen wysuw
- miękki domyk
- maks. obciążenie 20kg



szuflada cargo górna
linia standard

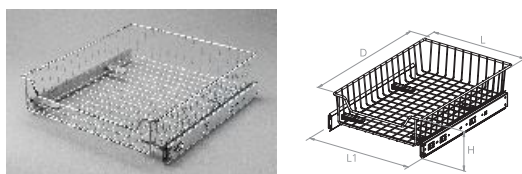

S	wyrób	D	H	L1	L1 min.	L1 max.
400	W-2202M-400	496	130	336	341	371
500	W-2202M-500	496	130	446	461	491
600	W-2202M-600	496	130	536	551	581

- pełen wysuw
- miękki domyk
- maks. obciążenie 20kg

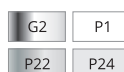

kosz cargo boczny
linia standard

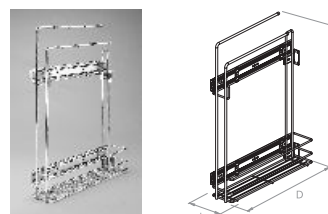

S	wyrób	D	H	L	przegroda kosza
150	W-2315M-150	490	640	110	W-2311M-150-PA

- z wieszakiem na ręczniki
- możliwość zastosowania przegrody kosza
- pełen wysuw
- z mocowaniem bocznym prawym
- miękki domyk
- maks. obciążenie 30kg

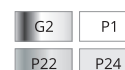

kosz cargo dwupoziomowy
z mocowaniem bocznym linia standard

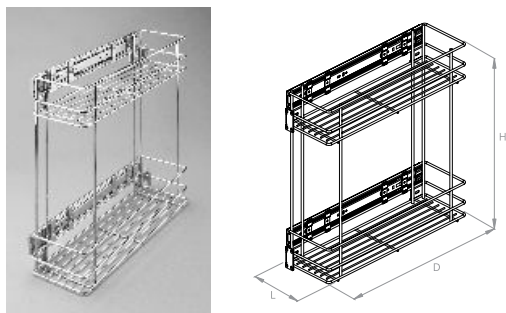

S	wyrób	D	H	L	przegroda kosza
150	W-2313M-150	470	480	110	W-2311M-150-PA
200	W-2313M-200	470	480	155	W-2311M-200-PA

- uniwersalny prawy i lewy
- możliwość zastosowania przegrody kosza
- pełen wysuw
- z mocowaniem bocznym
- miękki domyk
- maks. obciążenie 30kg

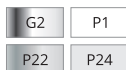

kosz cargo dwupoziomowy
z mocowaniem dolnym linia standard

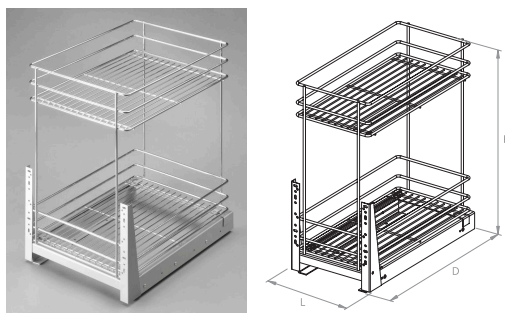

S	wyrób	D	H	L	przegroda kosza
150	W-2311M-150	480	545	100	W-2311M-150-PA
200	W-2311M-200	480	545	150	W-2311M-200-PA
300	W-2311M-300	480	545	250	W-2311M-300-PA
400	W-2311M-400	480	545	350	W-2311M-400-PA
500	W-2311M-500	480	545	450	W-2311M-500-PA
600	W-2311M-600	480	545	550	W-2311M-600-PA

- pełen wysuw
- możliwość zastosowania przegrody kosza
- z mocowaniem dolnym
- miękki domyk
- maks. obciążenie 30kg

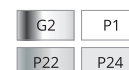

kosz cargo trzypoziomowy
z mocowaniem bocznym linia standard

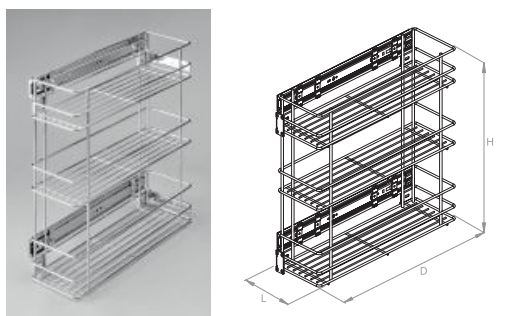

S	wyrób	D	H	L	przegroda kosza
150	W-2314M-150	470	480	110	W-2311M-150-PA
200	W-2314M-200	470	480	155	W-2311M-200-PA

- uniwersalny prawy i lewy
- możliwość zastosowania przegrody kosza
- pełen wysuw
- z mocowaniem bocznym
- miękki domyk
- maks. obciążenie 30kg



kosz cargo trzypoziomowy
z mocowaniem dolnym linia standard

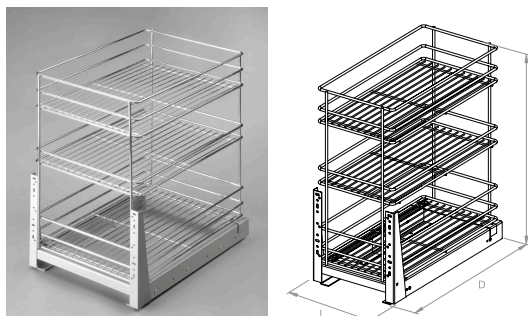

S	wyrób	D	H	L	przegroda kosza
150	W-2312M-150	480	545	100	W-2311M-150-PA
200	W-2312M-200	480	545	150	W-2311M-200-PA
300	W-2312M-300	480	545	250	W-2311M-300-PA
400	W-2312M-400	480	545	350	W-2311M-400-PA
500	W-2312M-500	480	545	450	W-2311M-500-PA
600	W-2312M-600	480	545	550	W-2311M-600-PA

- pełen wysuw
- możliwość zastosowania przegrody kosza
- z mocowaniem dolnym
- miękki domyk
- maks. obciążenie 30kg



kosz do bielizny
z mocowaniem do frontu linia standard

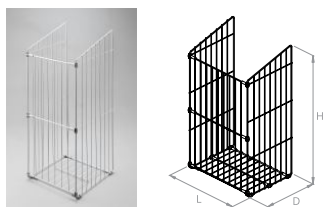

S	wyrób	D	H	L	przegroda kosza
300	W-8201-300	254	598	238	
400	W-8201-400	254	598	334	
500	W-8201-500	254	598	430	



kosz cargo mini jednopoziomowy
linia standard

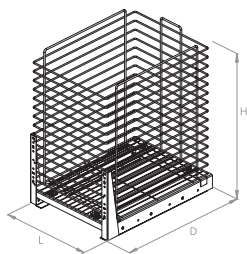

S	wyrób	D	H	L
300	W-2316M-300	475	557	250
400	W-2316M-400	475	557	350
500	W-2316M-500	475	557	450

- pełen wysuw
- z mocowaniem dolnym
- miękki domyk
- maks. obciążenie 30kg



tacka do koszy cargo

wyrób	D	H	L
W-2311A-150-T	470	12	95
W-2311A-200-T	470	12	145
W-2311A-300-T	463	12	235
W-2311A-400-T	463	12	335

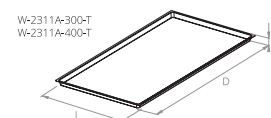
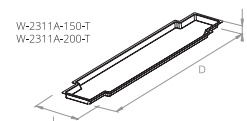

bezbarwna

kosz obrotowy 3/4
z płynną regulacją słupa, hamulcem i regulacją wysokości półek



wyrób	∅	A	B
W-4169	690	710	300
W-4175	750	770	330
W-4182	820	840	370

maks. obciążenie półki 12kg

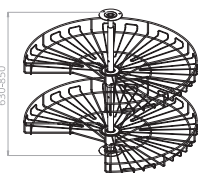
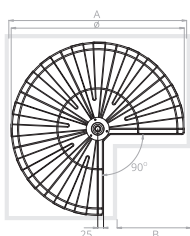

kosz obrotowy 1/2
z płynną regulacją słupa, hamulcem i regulacją wysokości półek

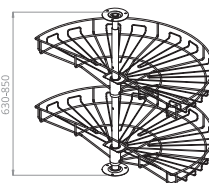
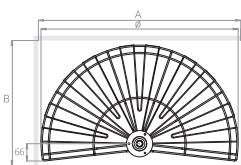

wyrób	∅	A	B
W-4269	690	710	430
W-4275	750	770	460
W-4282	820	840	500

maks. obciążenie półki 12kg



kosz obrotowy ścięty

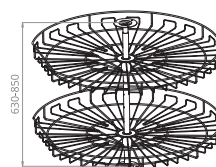
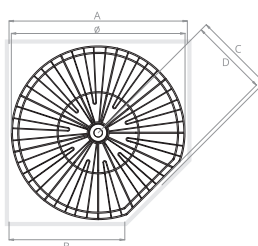

wyrób	∅	A	B	C	D
W-4375	750	770	500	350	338
W-4382	820	840	500	390	373

maks. obciążenie półki 12kg



ociekarka wersja podstawowa



wyrób	D	L
W-2507-500	240	450
W-2507-600	240	550
W-2507-800	240	750

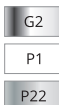

ociekarka wersja standardowa



wyrób	D	L
W-2507-500A	280	464
W-2507-600A	280	564
W-2507-800A	280	764

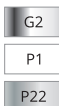

ociekarka jednopoziomowa



wyrób	D	L
W-2508-400	280	364
W-2508-450	280	414
W-2508-500	280	464
W-2508-600	280	564
W-2508-700	280	664
W-2508-800	280	764
W-2508-900	280	864

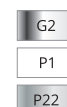

ociekarka wersja lux



wyrób	D	L
W-2507-500B	280	464
W-2507-600B	280	564
W-2507-800B	280	764

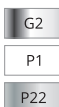

przegrody do koszy cargo (typ przegrody podano dodatkowo w tabelach przy produktach)

przegroda	dla wyrobu	przegroda	dla wyrobu	przegroda	dla wyrobu	przegroda	dla wyrobu
W-2311M-150-PA	W-2311M-150 W-2312M-150 W-2313M-150 W-2314M-150 W-2321M-150 W-2322M-150 W-2315M-150 W-2315B-150	W-2313B-150-PA	W-2313B-150 W-2314B-150 W-2313C-150 W-2314C-150	W-2311M-400-PA	W-2311M-400 W-2312M-400 W-2311B-400 W-2312B-400 W-2311C-400 W-2312C-400 W-2321M-400 W-2322M-400	W-5250-PA	W-5250 W-5250D
W-2311M-200-PA	W-2311M-200 W-2312M-200 W-2313M-200 W-2314M-200 W-2321M-200 W-2322M-200	W-2313B-200-PA	W-2313B-200 W-2314B-200 W-2313C-200 W-2314C-200	W-2311M-500-PA	W-2311M-500 W-2312M-500 W-2311B-500 W-2312B-500 W-2311C-500 W-2312C-500 W-2321M-500 W-2322M-500	W-5350-PA	W-5350 W-5350D
W-2318M-220-PA	W-2318M-220 W-2319M-220	W-2311M-300-PA	W-2311M-300 W-2312M-300 W-2311B-300 W-2312B-300 W-2311C-300 W-2312C-300 W-2321M-300 W-2322M-300	W-2311M-600-PA	W-2311M-600 W-2312M-600 W-2311B-600 W-2312B-600 W-2311C-600 W-2312C-600 W-2321M-600 W-2322M-600	W-5450-PA	W-5450 W-5450D
W-6000-PA	W-6000-800 W-6000-1000 W-6000-1200					W-5550-PA	W-5550
W-6000D-PA	W-6000D-800 W-6000D-1000 W-6000D-1200					W-2317KO-150-PA	W-2317-150
						W-2317KO-200-PA	W-2317-200
						W-2317KO-300-PA	W-2317-300
						W-2317KO-400-PA	W-2317-400





wieszak wysuwany

- z prowadnicami łożyskowymi pełnego wysuwu z dociąganiem;
- maks. obciążenie systemu 10kg;

wyrób	D	H	L
W-3311	496	115	72

P22 P24

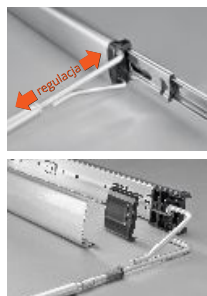
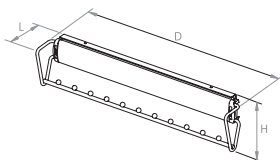

wieszak wysuwany na krawaty

- z prowadnicami łożyskowymi pełnego wysuwu z dociąganiem;

wyrób	D	H	L
W-3312	500	77	134

P22 P24

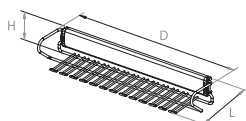

wieszak boczny na spodnie

- z prowadnicami łożyskowymi pełnego wysuwu z dociąganiem;

wyrób	D	H	L
W-3314	513	200	208

P22 P24

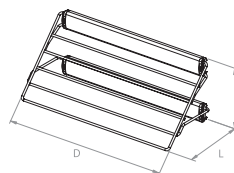

wieszak na spodnie

wyrób	L	L1 min.	L1 max.	D	H
W-3313-400	375	450	600	521	88
W-3313-480	480	540	700	521	88
W-3313-720	730	780	930	521	88

P22 P24

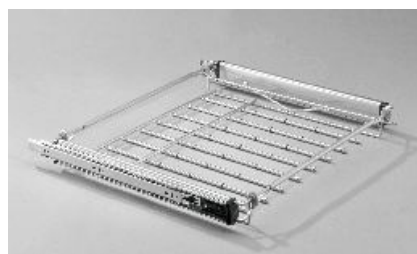
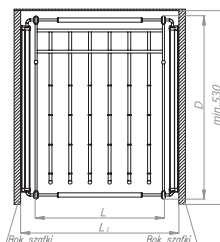
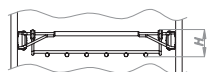

■ półka na buty dwupoziomowa boczna

- z prowadnicami łożyskowymi pełnego wysuwu z dociągiem;

wyrób	D	H	L	P22	P24
W-3317	502	428	292		

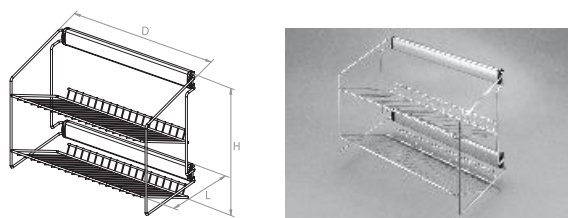

■ półka na buty trzypoziomowa boczna

- z prowadnicami łożyskowymi pełnego wysuwu z dociągiem;

wyrób	D	H	L	P22	P24
W-3318	502	620	292		

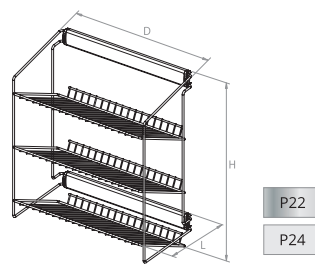

■ półka na odzież dwupoziomowa boczna

- z prowadnicami łożyskowymi pełnego wysuwu z dociągiem;

wyrób	D	H	L	P22	P24
W-3315	502	377	286		

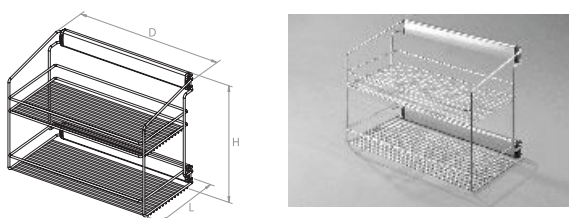

■ półka na odzież trzypoziomowa boczna

- z prowadnicami łożyskowymi pełnego wysuwu z dociągiem;

wyrób	D	H	L	P22	P24
W-3316	502	569	286		

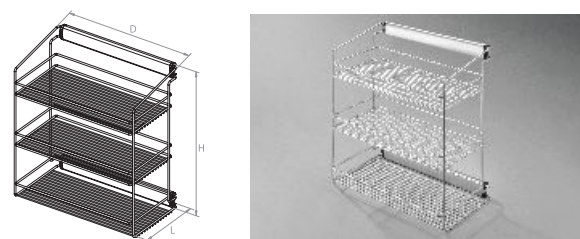

■ szuflada md

wyrób	L	L1 min.	L1 max.	D	H
W-2405-300B	235	250	310	475	120
W-2405-400B	335	355	410	475	120
W-2405-500B	435	455	515	475	120
W-2405-600B	530	550	610	475	120
W-2405-300C	235	250	310	475	170
W-2405-400C	335	355	410	475	170
W-2405-500C	435	455	515	475	170
W-2405-600C	530	550	610	475	170
W-2405-300D	235	250	310	475	220
W-2405-400D	335	355	410	475	220
W-2405-500D	435	455	515	475	220
W-2405-600D	530	550	610	475	220

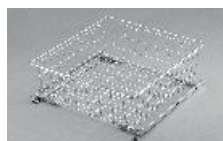
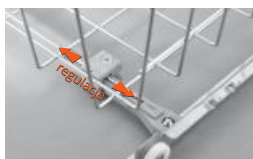
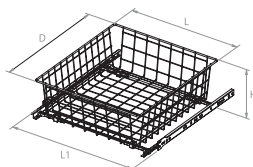

P1 P22 P24

■ półka na buty

wyrób	L	L1 min.	L1 max.	D	H
W-3319-400	410	450	600	521	195
W-3319-480	480	540	700	521	195
W-3319-720	720	780	930	521	195

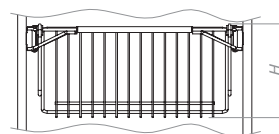

P22
P24

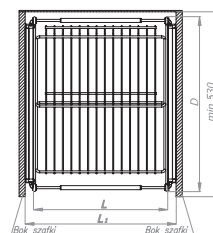

kosz na buty

wyrób	D	H	L
Z-4908-550	252	335	555

P24

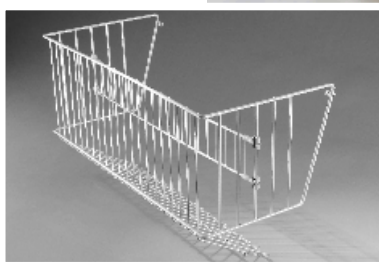
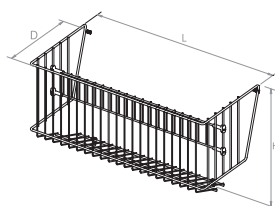

półka plastikowa na bieliznę

wyrób	L	L1 min.	L1 max.	D	H
W-3320-480	480	540	700	530	89

szara

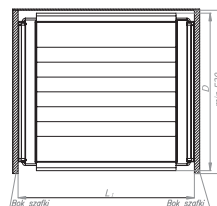

półka na bieliznę

wyrób	L	L1 min.	L1 max.	D	H
W-3321-400	410	450	600	521	88
W-3321-480	480	540	700	521	88
W-3321-720	720	780	930	521	88

P22

P24

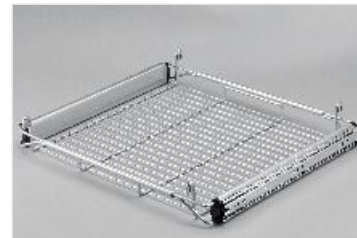
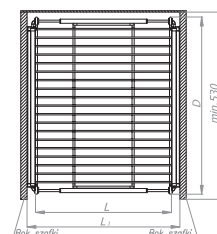
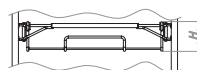

kosz na bieliznę

wyrób	L	L1 min.	L1 max.	D	H
W-3322-400	400	450	600	521	150
W-3322-480	480	540	700	521	150
W-3322-720	720	780	930	521	150

P22

P24

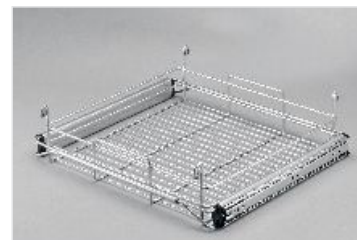
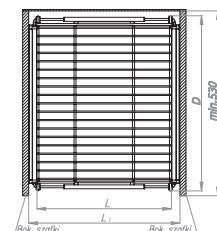
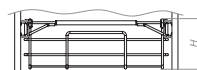

worek na bieliznę ze stelażem

wyrób	L	L1 min.	L1 max.	D	H
W-3323-480	480	540	700	525	420

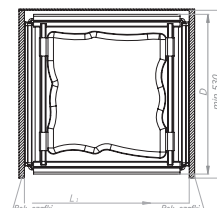

legenda

G2 chrom połysk; P1 biały; P22 srebrny; P24 szary;

D - głębokość; H - wysokość; L - długość; Ø - średnica; S - szerokość szafki; A - szerokość wnętrza szafki;

Producent zastrzega sobie prawo do zmian w parametrach technicznych i wzornictwie niektórych artykułów oraz możliwość wycofania wybranych artykułów ze sprzedaży. Niniejszy katalog nie jest ofertą handlową w rozumieniu przepisów Kodeksu Cywilnego, służy celom informacyjnym.



www.nomet.pl

NOMET Sp. z o.o.

ul. Kanałowa 40/42
87-100 Toruń

Dział Sprzedaży Krajowej:

tel.: 56 619 81 11

tel.: 56 619 81 12

tel.: 56 619 81 35

tel.: 56 619 81 79

fax: 56 619 81 17

sprzedaz@nomet.pl

Dział Exportu:

tel.: 56 619 81 15

tel.: 56 619 81 53

tel.: 56 619 82 01

tel.: 56 619 82 06

fax: 56 619 81 18

export@nomet.pl

Dystrybutor:

Polska marka 
Polski produkt



www.nomet.pl