

CATÁLOGO GENERAL
KATALOG OGÓLNY



2017-2018

SÍMBOLO
SYMBOL

DESCRIPCIÓN
ZNACZENIE



Artículo envasado normal
Pakowane w pudełku



Artículo envasado con código de barras individual
Artykuły z kodem kreskowym



Artículo envasado en display
Pakowane na blistrze



Artículo envasado en display
Pakowane na blistrze



Piezas por display
Ilość pakowana na bistrze



Piezas por envase
Ilość pakowana w pudełku



Piezas por embalaje
Ilość pakowana w opakowaniu zbiorczym



Con tirafondos
Z wkrętami



Con tornillos
Ze śrubami

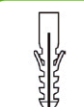

Con taco
Z kołkami rozporowymi

Amilibia y de la Iglesia AMIG se reserva el derecho a modificar en cualquier momento las dimensiones de sus artículos, respecto a los indicados en los croquis de sus catálogos en vigor

Amilibia y de la Iglesia AMIG zastrzega sobie prawo do zmiany w dowolnym momencie wymiarów swoich artykułów przedstawianych na rysunkach z zachowaniem wymiarów przedstawionych w bieżącym wydaniu katalogu



Canto recto
Kwadratowe zakończenie



Canto redondeado
Zaokrąglone zakończenie



Bulones
Rygle



Palanca de cierre
Rygiel zamykający



Cilindro
Wkładka



Escudo de seguridad
Bezpieczny szyld



Bocallave
Szyld klucza



Muletilla
Pokrętło blokady WC



Bocallave europerfil
Szyld wkładki europrofil



Bocallave tipo gorja
Otwór na klucz



Peso máximo
Maksymalna waga



Canto recto
Kwadratowe zakończenie



Canto redondeado
Zaokrąglone zakończenie



Muelle
Sprężyna



Giratorio 360°
Obracane 360°

Los artículos envasados en display vienen con todos los elementos de fijación necesarios

Artykuły pakowane na blistrze wyposażone w niezbędne akcesoria do montażu.



LA EVOLUCIÓN CONSTANTE

SINCE 1940

La evolución conlleva un crecimiento. AMIG ha apostado por la renovación y la adaptación a los nuevos tiempos, que exige a su vez, una diversificación de productos capaz de dar respuesta a las nuevas demandas del mercado. En esta ocasión, junto a nuestros productos, deseamos presentaros una nueva gama de productos que presentan la misma calidad y eficacia que los anteriores.

Deseamos integrarnos en tu espacio y estar presentes en todas tus actividades diarias, como pequeñas piezas que encajan a la perfección, haciéndote la vida más cómoda. Productos inteligentes, concebidos para aportar la máxima funcionalidad y con unos extras añadidos como la resistencia y el óptimo mantenimiento. AMIG, parte de tu vida.

Evolucija niesie z sobą rozwój. AMIG stawia na odnowę i dostosowanie się do nowych czasów, co z kolei wymaga zróżnicowania produktów, które muszą być odpowiedzią na nowe wymogi rynku. Przy tej okazji, poza naszymi stałymi wyrobami, pragniemy przedstawić nową gamę produktów, cechującą się tą samą jakością i skutecznością co poprzednie.

Pragniemy stanowić integralną część twojej przestrzeni życiowej i być obecni w twoich wszystkich, codziennych czynnościach, tak jakby chodziło o drobne elementy, doskonale dopasowane, które sprawiają, że twoje życie staje się wygodniejsze. Inteligentne produkty, zaprojektowane w celu osiągnięcia maksymalnej funkcjonalności, posiadają dodatkowe zalety, takie jak wytrzymałość i wyjątkowo łatwą konserwację. AMIG to część twojego życia.

EL SERVICIO COMO OBJETIVO

NASZYM CELEM JEST OBSŁUGA KLIENTA

una empresa cercana

Entre nuestros objetivos fundamentales está la voluntad de mejorar nuestro servicio y de satisfacer con mayor rapidez y eficacia las demandas de nuestros clientes. Y para lograr estos nuevos planteamientos continuamos invirtiendo esfuerzo y recursos en nuevas instalaciones de producción y almacenaje automático.

Amig dispone actualmente de un almacén con capacidad para ubicar 40.000 pallets en transelevadores automáticos con el fin de mejorar el servicio y el plazo de entrega a todos nuestros clientes.

Hemos apostado por incrementar la productividad y obtener el máximo rendimiento de nuestros productos para conseguir la máxima eficacia. Sabemos que su confianza nos hace crecer y por esta razón creemos que el mejor servicio es un premio a su apoyo.

bliska firma

Wśród naszych podstawowych celów znajduje się wola ulepszenia naszych usług i pragnienie zaspokojenia oczekiwań naszych klientów w sposób bardziej skuteczny i szybki. Aby zrealizować te nowe założenia, nadal wkładamy dużo wysiłku i środków w budowę nowych instalacji produkcyjnych i automatycznego składowania.

Obecnie nasz magazyn ma pojemność 40.000 palet na przenośnikach automatycznych, co pozwala poprawić jakość obsługi klienta i dostawy.

W celu uzyskania maksymalnej skuteczności, postawiliśmy na wzrost produktywności i na maksymalną wydajność naszych produktów. Wiemy, że wasze zaufanie pozwala nam się rozwijać i dlatego sądzimy, że coraz lepsza obsługa jest nagrodą za wasze wsparcie w rozwoju produktów.





Vista aérea
Widok z powietrza



Área de fabricación
Obszar produkcji



Almacén
Magazyn



Almacén
Magazyn



Área de control de calidad
Obszar kontroli jakości



Almacén
Magazyn

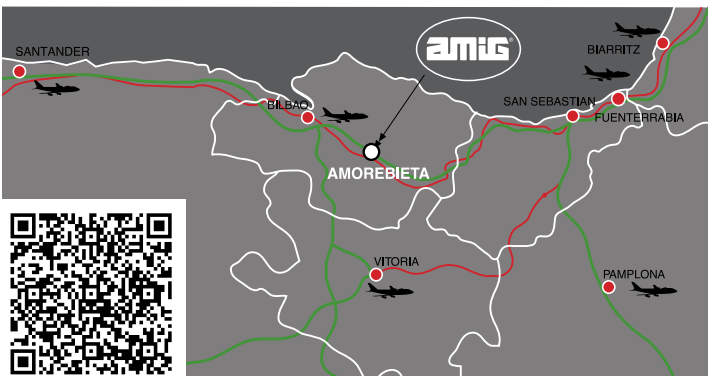

Mapa ubicación
Położenie geograficzne

+43° 12' 28.04", -2° 42' 32.36"

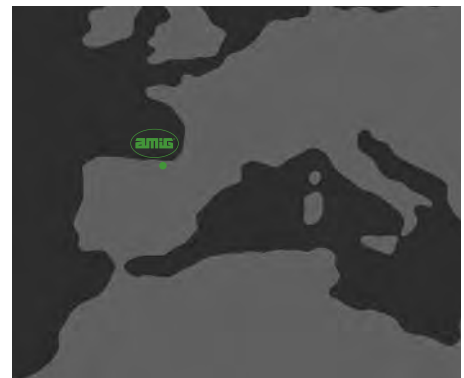

Mapa ubicación
Położenie geograficzne

1. CERRAJERÍA	
Cerraduras de seguridad para embutir en madera.....	28
Cilindros de seguridad.....	49
Amaestramientos.....	58
Cajas accionamiento eléctrico.....	60
Pomos y manillas.....	61
Picaportes y pestillos.....	69
Cerraduras metálicas.....	83
Sistemas electromecánicos.....	91
Cerraduras americanas.....	93
Cerraduras de sobreponer.....	94
Cerrojos de seguridad.....	101
Candados y portacandados.....	108
Combinaciones de cerraduras.....	119
2. ACCESORIOS PARA PUERTA Y VENTANA	
Aldabas y aldabillas.....	140
Burletes.....	143
Tapajuntas.....	146
Cadenas de seguridad.....	149
Cierrapuertas y retenedores.....	149
Mirillas.....	154
Manillas, manillones y pomos.....	158
Topes de puerta.....	174
Rejillas de ventilación.....	181
Cremonas y accesorios.....	185
Fallebas y barras.....	191
Manillas para ventanas.....	195
Gomas (perfiles).....	201
3. BISAGRAS Y PERNIOS	
Bisagras de seguridad.....	204
Bisagras y pernios de hierro.....	207
Bisagras y pernios de latón.....	218
Bisagras y pernios de vaiven.....	227
Pernios carpintería metálica.....	231
Pernios de roscar ó pipa, embellecedores y plantillas.....	232
4. HERRAJES INOX	
Bisagras y pernios.....	238
Pasadores.....	252
Pomos puerta.....	254
Manillas, manillones y placas.....	256
Aldabillas, muletilas y bocallaves.....	272
Pestillos.....	274
Cadena de seguridad.....	279
Topes de puerta.....	279
Herrajes de mampara.....	281
5. HERRAJE RÚSTICO	
Bisagras y pernios.....	286
Pasadores.....	288
Pomos puerta.....	290
Manillas y manillones.....	291
Muletilas y bocallaves.....	304
Aldabas, aldabillas, colgadores, escudos, tiradores y otros.....	305
Herraje rústico castellano.....	314
Herraje rústico francés.....	321
Herraje técnico negro para contraventana.....	325
6. PASADORES	
Pasadores.....	342
7. HERRAJES PARA MUEBLES	
Bisagras de cazoleta.....	358
Otras bisagras para muebles.....	362
Colgadores.....	370
Cerraduras de mueble.....	372
Compases, excéntricas.....	375
Soportes.....	378
Golpetes y tornillos ensamble.....	380
Guías para cajones y portateclados.....	382
Patas de mesa y encimera.....	388
Protectores de patas y conteras.....	392
Ruedas.....	396
Pomos y tiradores.....	401
Tubos de armario y accesorios.....	420
8. PERFILES Y CHAPAS	
Perfiles aluminio.....	436
Perfiles hierro.....	441
Laminados en caliente.....	444
Perfiles acero inoxidable 18/8.....	446
Varilla roscada.....	447
Perfiles PVC.....	448
Perfiles alicatado.....	452
Perfiles escocia.....	455
Perfiles guardacantos.....	457
Chapas.....	458
Perfiles madera.....	460
Perfiles MDF.....	463
Expositores.....	466
9. SOPORTES	
Ángulos, palomillas, escuadras y placas.....	469
Herrajes de construcción para estructuras de madera.....	480
Soportes TV, altavoz y microondas.....	488
Soportes pasamanos.....	490
Soportes baldas y accesorios.....	492
Sistema de estantería y baldas.....	495
10. TORNILLERÍA	
Tacos.....	500
Hembrillas y escarpías.....	501
Tirafondos.....	505
Puntas.....	509
Tornillos y tuercas.....	511
11. DECORACIÓN	
Madera.....	517
Fojea.....	525
Portavisillos.....	536
12. FERRETERÍA	
Buzones, bocacartas, cestas publicidad.....	540
Cajas de caudales portallaves.....	542
Caja fuerte.....	543
Colgadores.....	544
Cutters y accesorios.....	547
Elementos medición.....	554
Números, letras y señalética.....	557
Poleas.....	562
Tendederos.....	570
Varios (escaleras, taburetes, etc).....	572
Gotas protectoras.....	576
Accesorios persiana.....	577
Tabla de planchar, carro compra.....	580
Accesorios ducha, baño.....	582
Menaje-hogar.....	587
13. ACCESORIOS DE PINTURA	
Accesorios de pintura.....	606
14. CADENA Y CUERDA	
Accesorios de cadena.....	623
Cadenas.....	629
Cuerdas y accesorios.....	633
15. LÍNEA PROFESIONAL	
Brocas para metal.....	638
Brocas para construcción.....	642
Brocas para madera.....	647
Coronas bimetálica.....	650
Portabrocas.....	653
Cepillos manuales.....	654
Cepillos circulares.....	655
Cepillos de vaso.....	658
Cepillos cónicos.....	659
Cepillos de brocha.....	659
Discos de corte para metal.....	660
16. MATERIAL ELÉCTRICO	
Mecanismos empotrar.....	662
Mecanismos sobreponer.....	666
Adaptadores, bases, clavijas e interruptores aéreos.....	674
Bases múltiples, prolongadores y enrollables.....	677
Accesorios Tv y telefonía.....	682
Portalámparas, iluminación, programadores y material instalación.....	687
Pilas.....	697
Standard français.....	700
17. JARDÍN	
Tijeras de podar "Highline".....	702
Tijeras de podar.....	703
Herramientas y accesorios jardín.....	708
Accesorios riego.....	721
Riego por goteo.....	739
18. SEGURIDAD	
Protección cabeza.....	744
Protección Auditiva.....	745
Protección Ocular y Facial.....	747
Protección Respiratoria.....	752
Protección Manos.....	754
Protección Pies.....	763
Protección del cuerpo.....	764

1. ZAMKI DRZWIOWE

Zamki wpuszczane do drzwi drewnianych.....	28
Wkładki.....	49
Wkładki w systemie master key.....	58
Przełączniki elektryczne.....	60
Gałki i uchwyty z zamkiem.....	61
Zamki.....	69
Zamki do drzwi metalowych.....	83
Elektrozaczepy.....	91
Zamki z szyldem, blokady, komplety ze stałą klamką.....	93
Zamki wierzchnie.....	94
Zasuwy z blokadą.....	101
Kłódki i skoble zawiasowe.....	108
Zestawy zamykające.....	119

2. AKCESORIA DO DRZWI I OKIEN

Kołatki i zamknięcia okien.....	140
Listwy uszczelniające i uszczelniacze drzwiowe.....	143
Listwy dywanowe.....	146
Łańcuchy drzwiowe.....	149
Zamykacze i przytrzymywacze drzwiowe.....	149
Wizjery.....	154
Kule i pochwyt.....	158
Odboje.....	174
Kratki wentylacyjne.....	181
Okucia obwiedniowe.....	185
Zamki zasuwnic okiennych.....	191
Klamki okienne.....	195
Uszczelki okienne i drzwiowe.....	201

3. ZAWIASY

Zawiasy antywyważeniowe.....	204
Zawiasy stalowe.....	207
Zawiasy mosiężne.....	218
Zawiasy sprężynowe.....	227
Zawiasy do spawania.....	231
Zawiasy wkręcane i zestawy zaczepów.....	232

4. OKUCIA ZE STALI NIERDZEWNEJ

Zawiasy.....	238
Zasuwy i kantrygły.....	252
Kule.....	254
Klamki, pochwyt i szyldy.....	256
Zamknięcie okna, blokady wc, Szyldy.....	272
Zamki.....	274
Łańcuchy drzwiowe.....	279
Odboje.....	279
Okucia wc.....	281

5. SOKUCIA RUSTYKALNE

Zawiasy.....	286
Zasuwy.....	288
Kule.....	290
Klamki i pochwyt.....	291
Szyldy i pokrętła.....	304
Kołatki, wieszaki, szyldy, Pochwyty i inne.....	305
Okucia rustykalne "kastylijskie".....	314
Okucia rustykalne "francuskie".....	321
Okucia czarne do okiennic.....	325

6. ZASUWKI

Zasuwy.....	342
-------------	-----

7. OKUCIA MEBLOWE

Zawiasy puszkowe.....	358
Inne zawiasy meblowe.....	362
Uchwyty okienne i zawieszki do szafek.....	370
Zamki meblowe.....	372
Zamknięcia, wieszaki, złączka i wkręty meblowe.....	375
Zatrzaśki meblowe.....	378
Prowadnice.....	380
Nogi.....	382
Ochroniacze mebli.....	388
Kółka.....	396
Gałki i uchwyty meblowe.....	401
Pręty do szaf i akcesoria.....	420

8. PROFILE / BLACHY NAPRAWCZE

Profile aluminiowe.....	436
Profile stalowe.....	441
Walcowane na gorąco.....	444
Profile ze stali nierdzewnej 18/8.....	446
Pręt gwintowany.....	447
Profile PCV.....	448
Profile Do Płytek Ceramicznych.....	452
Listwy Wykończeniowe.....	455
Profile Narożne Podtynkowe.....	457
Blachy naprawcze.....	458
Profile drewniane.....	460
Profile MDF.....	463
Ekspozytory.....	466

9. WSPORNIKI

Kątowniki, narożniki i wsporniki budowlane.....	469
Okucia ciesielskie do drewna.....	480
Półki tv, hi-fi i pod mikrofal.....	488
Wsporniki poręczy.....	490
System półek i podpórki półek szklanych.....	492
Systemy półek i zestawy regałów.....	495

10. ZAMOCOWANIA

Kołki rozporowe.....	500
Haki.....	501
Wkręty do płyt kartonowo-gipsowych.....	505
Gwoździe.....	509
Śruby i nakrętki.....	511

11. DEKORACJE

Drewniane.....	517
Kute stalowe.....	525
Zazdrostki.....	536

12. OKUCIA I AKCESORIA

Skrzynki i wrzutnie na listy.....	540
Kasetki na pieniądze i skrzynki na klucze.....	542
Sejfy.....	543
Wieszaki.....	544
Nożyki.....	547
Akcesoria pomiarowe.....	554
Litery, numery, symbole i tabliczki Informacyjne.....	557
Bloczki do linek.....	562
Suszarki łazienkowe.....	570
Pozostałe.....	572
Ochroniacze mebli.....	576
Akcesoria do rolet.....	577
Deski do prasowania, wózki na zakupy.....	580
Akcesoria prysznicowe.....	582
Akcesoria kuchenne.....	587

13. AKCESORIA MALARSKIE

Akcesoria malarskie.....	606
--------------------------	-----

14. ŁAŃCUCHY I LINY

Akcesoria do łańcuchów.....	623
Łańcuchy.....	629
Liny.....	633

15. LINIA PROFESJONALNA

Wiertła do metalu.....	638
Wiertła specjalistyczne.....	642
Wiertła do drewna.....	647
Otwornica bimetaliczna.....	650
Uchwyty wiertarskie.....	653
Szczotki druciane.....	654
Szczotki tarczowe.....	655
Szczotki doczołowe.....	658
Tarcze tnące i szlifierskie do metalu.....	659
Tarcze tnące do kamienia.....	659
Tarcze tnące do metalu.....	660

16. ARTYKUŁY ELEKTRYCZNE

Łączniki i gniazda podtynkowe.....	662
Łączniki i gniazda natynkowe.....	666
Adaptory, wtyczki, rozgałęźniki, gniazda, łączniki przewodowe.....	674
Rozgałęźniacze, przedłużacze, przedłużacze bębnowe.....	677
Akcesoria TV & Telefoniczne.....	682
Oświetlenie, osprzęt instalacyjny, programatory.....	687
Baterie.....	697
Standard francuski.....	700

17. ARTYKUŁY OGRODNICZE

Sekatory i nożyce "Highline".....	702
Sekatory i nożyce.....	703
Narzędzia i akcesoria ogrodnicze.....	708
Akcesoria wodne.....	721
Systemy nawadniania kropelkowego i mikrozaszczep.....	739

18. OCHRONA

Ochrona głowy.....	744
Ochrona Słuchu.....	745
Ochrona oczu i twarzy.....	747
Ochrona dróg oddechowych.....	752
Ochrona rąk.....	754
Ochrona stóp.....	763
Ochrona ciepła.....	764

Índice de referencias

Pág.		Pág.		Pág.	
739	Abrazadera mod.4000	482	Ángulo mod.300	359	Bisagra de cazoleta desmontable mod.4200
599	Abrebotes mod.2	482	Ángulo mod.301	363	Bisagra de cazoleta desmontable mod.4210
599	Abrelatas mod.2	483	Ángulo mod.302	362	Bisagra de cazoleta desmontable mod.4250-4260-4270
598	Abrelatas mod.5	483	Ángulo mod.303	362	Bisagra de cazoleta desmontable mod.4280-4290-4300
599	Abrelatas mod.6	483	Ángulo mod.304	363	Bisagra de cazoleta desmontable mod.4400
598	Abretapón mod.1	484	Ángulo mod.305	363	Bisagra de cazoleta desmontable mod.4401
598	Abretapón mod.3	484	Ángulo mod.306	364	Bisagra de cazoleta desmontable mod.4402
192	Accesorios falleba mod.18-19	484	Ángulo mod.307	364	Bisagra de cazoleta desmontable mod.4403
652	Accesorios mod.23120	470	Ángulo mod.4	358	Bisagra de cazoleta desmontable NIZA mod.4000
497	Accesorios para soporte doble	441	Ángulo ranurado acero mod.2040	359	Bisagra de cazoleta desmontable NIZA mod.4100
603	Aceitera	518	Anilla de madera para barra ø 20 mm. mod.50	360	Bisagra de cazoleta desmontable NIZA mod.4200
603	Aceitera antigoteo	518	Anilla de madera para barra ø 30 mm. mod.60	360	Bisagra de cazoleta fija mod.4500
603	Aceitera clásica	545	Anilla engatillada mod.1	361	Bisagra de cazoleta fija mod.4600
721	Adaptador + reductor mod.2001	625	Anilla giratoria mod.30140	361	Bisagra de cazoleta fija mod.4700
721	Adaptador + reductor mod.2015	432	Anilla visillo mod.50	360	Bisagra de cazoleta fija NIZA mod.4500
723	Adaptador + reductor plus	538	Anillas (para portavisillos mod.4) mod.1	361	Bisagra de cazoleta fija NIZA mod.4600
683	Adaptador conector mod.3100	525	Anillas de hierro para tubo ø 20 mm. mod.610	361	Bisagra de cazoleta fija NIZA mod.4700
683	Adaptador conector mod.3101	525	Anillas de hierro para tubo ø 20 mm. mod.810	358	Bisagra de cazoleta hidráulica mod.5000-5100-5200
683	Adaptador conector mod.3102	249	Arandela pernio 403/408-421/422-423/424-425/426-429	365	Bisagra de cazoleta para puertas de cristal mod.4800-4801-4802
721	Adaptador grifo con rosca mod.2003	513	Arandelas	184	Bisagra de ducha mod.A
725	Adaptador grifo con rosca mod.2004	514	Arandelas	184	Bisagra de ducha mod.B
721	Adaptador grifo con rosca mod.2005	708	Arco tronizador mod.1001	184	Bisagra de ducha mod.C
725	Adaptador grifo con rosca mod.2006	708	Arco tronizador mod.1002	211	Bisagra de piano mod.2
721	Adaptador grifo con rosca mod.2007	729	Aspersor difusor 6 funciones mod.2040	242	Bisagra de piano mod.2 inox.
725	Adaptador grifo con rosca mod.2008	730	Aspersor oscilante mod.2038	227	Bisagra doble acción mod.3032
721	Adaptador grifo mod.2002	728	Aspersor rotativo mod.2030	250	Bisagra doble acción mod.3033
726	Adaptador grifo mod.2020	728	Aspersor rotativo mod.2031	228	Bisagra doble acción mod.3035
723	Adaptador grifo plus	728	Aspersor rotativo mod.2032	229	Bisagra doble acción mod.3037
725	Adaptador macho con rosca mod.2010	729	Aspersor sectorial mod.2033	251	Bisagra doble acción mod.3037
721	Adaptador macho con roscar mod.2009	729	Aspersor sectorial mod.2034	369	Bisagra estuche mod.12
723	Adaptador macho plus	729	Aspersor sectorial mod.2036	365	Bisagra mod.1-2
671	Adaptador mod.3201	729	Aspersor suelo 6 funciones mod.2035	195	Bisagra mod.10
671	Adaptador mod.3202	730	Aspersor suelo mod.2037	218	Bisagra mod.1002
671	Adaptador mod.3205	585	Atomizador con rótula mod.9910	219	Bisagra mod.1003
671	Adaptador mod.3206	745	Auriculares plegables SNR: 30 dB mod.12200	219	Bisagra mod.1004
671	Adaptador mod.3207	745	Auriculares SNR: 25 dB mod.12101	219	Bisagra mod.1006
672	Adaptador mod.3208	745	Auriculares SNR: 25 dB mod.12110	220	Bisagra mod.1007
672	Adaptador mod.3209	745	Auriculares SNR: 27 dB mod.12100	220	Bisagra mod.1008
672	Adaptador mod.3210	709	Azuela y horquilla jardín mod.240	208	Bisagra mod.1010
672	Adaptador mod.3212	710	Azuela y horquilla jardín mod.241	208	Bisagra mod.1011
673	Adaptador mod.3213	712	Azuela y horquilla jardín mod.242	221	Bisagra mod.1030
739	Adaptador mod.4004	713	Azuela y horquilla mod.244	221	Bisagra mod.1060
739	Adaptador mod.4005	495	Bandeja mod.4000	222	Bisagra mod.1070
723	Adaptador plus	596	Bandeja multiuso mod.1503	222	Bisagra mod.1080
684	Adaptador telefónico mod.3000	744	Barboqueo de nylon mod.11900	222	Bisagra mod.1107
585	Aireador hembra mod.9912	437	Barra cuadrada maciza aluminio	221	Bisagra mod.1130
585	Aireador macho mod.9911	444	Barra cuadrada maciza hierro	222	Bisagra mod.1207
716	Alambre flexible mod.700	444	Barra cuadrada torcida hierro	366	Bisagra mod.15
624	Alambre galvanizado mod.30128	329	Barra de cierre mod.2800	242	Bisagra mod.2002 inox.
625	Alambre galvanizado mod.30129	517	Barra de madera ø 20 mm. mod.10	243	Bisagra mod.2003-2030 inox.
616	Alarga rodillo mod.4501	517	Barra de madera ø 20 mm. mod.11	243	Bisagra mod.2006-2060 inox.
648	Alargador brocas madera mod.22163	517	Barra de madera ø 20 mm. mod.12	243	Bisagra mod.2007-2070 inox.
504	Alcayatas	517	Barra de madera ø 30 mm. mod.20	244	Bisagra mod.2008 inox.
305	Aldaba artística mod.1	517	Barra de madera ø 30 mm. mod.22	245	Bisagra mod.2010 inox.
140	Aldaba mod.1	517	Barra de madera ø 30 mm. mod.24	246	Bisagra mod.2012 inox.
140	Aldaba mod.2	449	Barra rectangular maciza PVC	244	Bisagra mod.2066 inox.
140	Aldaba mod.4	437	Barra redonda maciza aluminio	245	Bisagra mod.2077 inox.
140	Aldabilla mod.1	444	Barra redonda maciza hierro	245	Bisagra mod.2088 inox.
272	Aldabilla mod.1-2-3	449	Barra redonda maciza PVC	366	Bisagra mod.3-6
307	Aldabilla mod.12	194	Barras de falleba mod.2-3	222	Bisagra mod.3010
141	Aldabilla mod.2	674	Base aérea industrial mod.3245	223	Bisagra mod.3012
141	Aldabilla mod.3	673	Base aérea mod.3240	229	Bisagra mod.40/20
141	Aldabilla mod.4	673	Base aérea mod.3241	209	Bisagra mod.5005
141	Aldabilla mod.5	673	Base aérea mod.3243	210	Bisagra mod.5007
306	Aldabilla mod.50	673	Base aérea mod.3244	210	Bisagra mod.5008
142	Aldabilla mod.6	670	Base bipolar mod.3865	367	Bisagra mod.540-541-542
306	Aldabillas mod.1-2-3-4	668	Base de sobreponer mod.384	207	Bisagra mod.550
306	Aldabillas mod.1-2-3-4	668	Base de sobreponer mod.385	286	Bisagra mod.550
503	Alfiler de presión	666	Base estanca + pulsador IP54-IP44 mod.3660	286	Bisagra mod.551
586	Alfombra de baño antideslizante	666	Base estanca IP54-IP44 mod.3600	286	Bisagra mod.552
707	Alicate para cutricos	666	Base estanca IP54-IP44 mod.3650	287	Bisagra mod.553
195	Alzador mod.10	684	Base mod.3010	287	Bisagra mod.554
532	Alzapaños mod.500	684	Base mod.3012	287	Bisagra mod.555
532	Alzapaños mod.501	678	Base múltiple estanca mod.3305	368	Bisagra mod.555
532	Alzapaños mod.555	679	Base múltiple estanca mod.3306	368	Bisagra mod.556
58	Amaestramientos	677	Base múltiple mod.3300	287	Bisagra mod.557
479	Anclaje mod.1	677	Base múltiple mod.3301	368	Bisagra mod.557
482	Anclaje mod.10	677	Base múltiple mod.3302	368	Bisagra mod.558
437	Ángulo escalera aluminio	678	Base múltiple mod.3303	242	Bisagra mod.571 inox.
446	Ángulo lados desiguales acero inox 18/8	678	Base múltiple mod.3304	239	Bisagra mod.571 inox. 18/8
436	Ángulo lados desiguales aluminio	679	Base múltiple mod.3307	282	Bisagra mod.650
440	Ángulo lados desiguales aluminio damero	679	Base múltiple sin conexión mod.3308	282	Bisagra mod.651
441	Ángulo lados desiguales hierro	590	Batería de acero esmaltado	367	Bisagra mod.7
446	Ángulo lados iguales acero inox 18/8	589	Batería de acero inoxidable	207	Bisagra mod.700
436	Ángulo lados iguales aluminio	209	Bisagra caballete	239	Bisagra mod.700 inox. 18/8
440	Ángulo lados iguales aluminio damero	358	Bisagra de cazoleta desmontable mod.4000		
441	Ángulo lados iguales hierro	359	Bisagra de cazoleta desmontable mod.4100		
444	Ángulo lados iguales hierro				
448	Ángulo lados iguales PVC				
478	Ángulo mod.1				
469	Ángulo mod.2				
478	Ángulo mod.3				

Pág.		Pág.		Pág.	
208	Bisagra mod.701		serie larga	699	Cargador pilas ekopower
209	Bisagra mod.814	645	Broca pared mod.21541 calidad profesional serie extra larga	572	Carretilla plegable mod.48
314	Bisagra mod.9000			582	Carro compra mod.7
314	Bisagra mod.9010	645	Broca SDS plus mod.21551	582	Carro compra plegable mod.6
314	Bisagra mod.9100	649	Broca-fresa mod.22164	581	Carro compra termo 5
314	Bisagra mod.9110	606	Brocha mod.4110	734	Carro portamangueras mod.2050
210	Bisagra mod.BG1	606	Brocha mod.4112	734	Carro portamangueras mod.2051
209	Bisagra mod.Ramal	610	Brocha nylon mod.4111	734	Carro portamangueras mod.2052
228	Bisagra mod.V2P EU	609	Brocha prensada	600	Cascañueces mod.1
366	Bisagra oculta mod.1020	202	Burlete adhesivo mod.961	600	Cascañueces mod.12
366	Bisagra oculta mod.1025	202	Burlete adhesivo mod.962	600	Cascañueces mod.3
211	Bisagra oculta mod.1028	202	Burlete adhesivo mod.963	744	Casco para la industria mod.11100
206	Bisagra seguridad latón mod.567 Perfil laminado mate	142	Burlete mod.1	744	Casco standard de obra mod.11200
207	Bisagra seguridad latón mod.568 Perfil laminado mate	143	Burlete mod.2	691	Cebador universal mod.3916
244	Bisagra seguridad mod.2009 inox.	144	Burlete mod.3	660	Cepillo brocha mod.37630
204	Bisagra seguridad mod.561	145	Burlete mod.4	659	Cepillo brocha mod.37730 bricolaje
241	Bisagra seguridad mod.561-565-566 inox.	145	Burlete mod.5	655	Cepillo circular mod.34210
238	Bisagra seguridad mod.561-565-566 inox. 18/8	145	Burlete mod.6	655	Cepillo circular mod.34220
204	Bisagra seguridad mod.565	767	Buzo desechable. CAT. I mod.18700	656	Cepillo circular mod.34410
205	Bisagra seguridad mod.566	540	Buzón mod.1	656	Cepillo circular mod.34420
205	Bisagra seguridad mod.567	540	Buzón mod.2	657	Cepillo circular mod.34630 bricolaje
238	Bisagra seguridad mod.567-568- 569-570 inox. 18/8	540	Buzón mod.2 MINI	656	Cepillo circular mod.34730 bricolaje
241	Bisagra seguridad mod.567-568-570 inox.	541	Buzón mod.3	657	Cepillo circular mod.34810
205	Bisagra seguridad mod.568	541	Buzón mod.4	659	Cepillo cónico mod.36210
206	Bisagra seguridad mod.569	542	Buzón mod.7	659	Cepillo cónico mod.36410
206	Bisagra seguridad mod.570	542	Buzón mod.8	611	Cepillo empapelar mod.4150
206	Bisagra seguridad mod.571	573	Caballete pino estandar	734	Cepillo lavado mod.2240
226	Bisagra simple acción mod.3030	624	Cable de acero forrado PVC mod.30126	654	Cepillo manual mod.31100 de madera sin mango
250	Bisagra simple acción mod.3031B	624	Cable de acero mod.30127	654	Cepillo manual mod.32100 de madera con mango
250	Bisagra simple acción mod.3031R	685	Cable paralelo mod.3020	654	Cepillo manual mod.33200 con mango de plástico
227	Bisagra simple acción mod.3034	630	Cadena acero "Victoria" mod.30225	654	Cepillo manual mod.33300 con mango de plástico
227	Bisagra simple acción mod.3034R	629	Cadena acero DIN 5685/C mod.30200	610	Cepillo rectangular mod.4140
251	Bisagra simple acción mod.3036	629	Cadena acero malla genovesa mod.30215	657	Cepillo vaso mod.35210
364	Bisagras de cazoleta fijas mod.4710-4711-4712	629	Cadena acero malla tirolesa mod.30220	657	Cepillo vaso mod.35410
334	Bisagras fijas mod.3015-3016	629	Cadena acero mod.30205	658	Cepillo vaso mod.35630
335	Bisagras planas mod.3020-3021	630	Cadena decoración "Gourmette" mod.30230	658	Cepillo vaso mod.35730
335	Bisagras planas mod.3025-3026	630	Cadena decoración "Panzer" mod.30235	658	Cepillo vaso mod.35810
333	Bisagras regulables mod.3000-3001-3002-3003	630	Cadena decoración patent mod.30270	92	Cerradero (Cuerpo) mod.18
190	Bloqueo ventana mod.40	631	Cadena decoración recta mod.30240	92	Cerradero (Cuerpo) mod.19
542	Bocacartas mod.1-2	631	Cadena decoración recta mod.30275	91	Cerradero Eléctrico mod.10-11-20-21-30-31-40-41-50-51-60-61
304	Bocallave mod.10-11	631	Cadena decoración reloj mod.30245	199	Cerradero mod.3930
307	Bocallave mod.14-15	632	Cadena decoración torcida mod.30250	198	Cerradero mod.3940
163	Bocallave mod.252	632	Cadena plástico mod.30260	199	Cerradero mod.3950
164	Bocallave mod.50	632	Cadena sanitarios mod.30255	36	Cerradura antitarjeta mod.300
274	Bocallave roseta mod.1-2	149	Cadena seguridad mod.1	375	Cerradura buzón mod.3A-4A-5A
266	Bocallave roseta mod.3D	279	Cadena seguridad mod.1	28	Cerradura de altas seguridad mod.400
46	Bocallaves mod.20	149	Cadena seguridad mod.2	30	Cerradura mod.100
46	Bocallaves mod.21	307	Cadena seguridad mod.3	34	Cerradura mod.100 BASE
46	Bocallaves mod.22	591	Cafetera de aluminio mod.TIKAL	32	Cerradura mod.101
46	Bocallaves mod.25	544	Caja de caudales mod.2153	41	Cerradura mod.102
47	Bocallaves mod.26	544	Caja de caudales mod.2500	41	Cerradura mod.103
168	Bocallaves mod.3Z	60	Caja de embutir mod.15920	30	Cerradura mod.110
716	Bolsa herramientas mod.400	60	Caja de sobreponer mod.15900	34	Cerradura mod.110 BASE
593	Bolsa térmica porta-alimentos	695	Caja estanca de superficie mod.3425	32	Cerradura mod.111
581	Bolso compra plegable 1	543	Caja fuerte mod.TENAZ	30	Cerradura mod.120
738	Bomba mod.1000	557	Calibre mod.1	35	Cerradura mod.200
738	Bomba mod.1100	557	Calibre mod.20	40	Cerradura mod.326
690	Bombilla de bajo consumo mod.3910	574	Calzador mod.1	40	Cerradura mod.328
690	Bombilla de bajo consumo mod.3911	574	Calzador mod.1A	38	Cerradura mod.330
690	Bombilla de bajo consumo mod.3912	574	Calzador mod.2	38	Cerradura mod.331
690	Bombilla de bajo consumo mod.3913	738	Campana herbicida mod.5100	37	Cerradura mod.340
689	Bombilla halogena GU-10 mod.3941	112	Candado acorazado mod.201	37	Cerradura mod.341
689	Bombilla halogena mod.3940	111	Candado alta seguridad mod.120	37	Cerradura mod.342
738	Boquilla para herbicida mod.844	111	Candado Alta Seguridad mod.150	89	Cerradura mod.415
727	Boquilla regulable mod.2166	115	Candado aluminio mod.73	89	Cerradura mod.420
763	Bota PVC para agua mod.16400	116	Candado aluminio mod.74	90	Cerradura mod.421
763	Bota PVC para agua mod.16401	116	Candado antirrobo moto mod.90-91	44	Cerradura mod.500
763	Bota PVC para agua mod.16402	109	Candado arco largo mod.3	44	Cerradura mod.501
763	Bota PVC para agua mod.16403	118	Candado arco largo mod.NIZA	44	Cerradura mod.510
150	Brazo corredera mod.6500	108	Candado arco normal mod.1-2	44	Cerradura mod.511
151	Brazo retención mod.3000/4000/6000	117	Candado arco normal mod.NIZA	45	Cerradura mod.611
716	Bridas jardín mod.3401	115	Candado combinación aluminio mod.75	41	Cerradura mod.716
694	Bridas mod.3400	115	Candado combinación aluminio mod.76	83	Cerradura mod.720E
649	Broca extensible madera mod.22162	113	Candado combinación mod.40-41	90	Cerradura mod.727
236	Broca helicoidal con grados	111	Candado diskus mod.350	84	Cerradura mod.730
639	Broca HSS DIN 338 mango reducido mod.20120	110	Candado extra largo mod.3EL	85	Cerradura mod.740
638	Broca HSS DIN 338 mod.20100-20101	113	Candado láminas anticorrosión mod.51	86	Cerradura mod.750
640	Broca HSS DIN 340 mod.20110-20111	108	Candado llaves iguales mod.10-11-20-21-22-23-24-25	87	Cerradura mod.760
640	Broca HSSCO DIN 338 mod.20200-20201	110	Candado llaves iguales mod.30-31-32	88	Cerradura mod.770
648	Broca madera mod.22161	118	Candado mod.200-2000 NIZA	373	Cerradura mueble mod.1A-1A1-1A2
647	Broca madera mod.22601 de 3 puntas 3	112	Candado mod.200-2000-2001	373	Cerradura mueble mod.2A
646	Broca mod.21600 porcelánico	113	Candado mod.300	373	Cerradura mueble mod.6
642	Broca pared mod.21401 Calidad standard	114	Candado mod.60-600-601	373	Cerradura mueble mod.7
643	Broca pared mod.21411 calidad standard serie larga	114	Candado mod.61-610-611	374	Cerradura mueble mod.8
643	Broca pared mod.21441 calidad standard serie extra larga	115	Candado mod.70	374	Cerradura mueble mod.9
643	Broca pared mod.21501 calidad profesional	115	Candado mod.72	96	Cerradura sobreponer mod.72
644	Broca pared mod.21511 calidad profesional	116	Candado para bicicletas mod.507	96	Cerradura sobreponer mod.72U
		117	Candado para bicicletas mod.510	97	Cerradura sobreponer mod.73
		369	Cantонера estuche mod.16	97	Cerradura sobreponer mod.75
		463	Cantонера MDF	98	Cerradura sobreponer mod.75N
		463	Cantонера MDF y melamina	98	Cerradura sobreponer mod.75P
		437	Cantонера mod 6000		
		460	Cantонера mod.40		
		578	Carcasa guía cinta		

Pág.		Pág.		Pág.
99	Cerradura sobreponer mod.76	594	Colador de acero inoxidable	a 8 mm
99	Cerradura sobreponer mod.77	548	Colgador acero inoxidable mod.108	234 Conjuntos de plantillas
99	Cerradura sobreponer mod.78	548	Colgador acero inoxidable mod.109	662 Conmutador de empotrar mod.3510
94	Cerradura sobreponer mod.80	550	Colgador adhesivo mod.204	667 Conmutador de sobreponer mod.381
95	Cerradura sobreponer mod.81	551	Colgador adhesivo mod.206	669 Conmutador de sobreponer mod.3812
95	Cerradura sobreponer mod.82	551	Colgador adhesivo mod.207	665 Conmutador estanco IP54 mod.3610
95	Cerradura sobreponer mod.85	551	Colgador adhesivo mod.208	665 Conmutador estanco IP54 mod.3611
191	Cerradura ventana mod.45	551	Colgador adhesivo mod.209	665 Conmutador estanco IP54 mod.3612
374	Cerradura vitrina mod.10A-10A1-10A2	551	Colgador adhesivo mod.210	593 Contenedor 100% hermético para alimentos
39	Cerraduras mod.324	552	Colgador adhesivo mod.211	395 Contera exterior redonda mod.650
39	Cerraduras mod.325	552	Colgador adhesivo mod.212	395 Contera exterior redonda mod.654
93	Cerrojo mod.1550	552	Colgador adhesivo mod.213	395 Contera interior cuadrada mod.651
93	Cerrojo mod.1650	552	Colgador adhesivo mod.214	432 Corchete visillo mod.10
93	Cerrojo mod.1750	548	Colgador adhesivo mod.8	636 Cordón de nylon torcido mod.20220
102	Cerrojo Seguridad mod.1	553	Colgador doble multiuso mod.756-757	633 Cordón de plástico trenzado mod.20120
101	Cerrojo Seguridad mod.1 PLUS	550	Colgador madera mod.5451	634 Cordón de polipropileno trenzado mod.20130
102	Cerrojo Seguridad mod.10	550	Colgador madera mod.5452	634 Cordón de polipropileno trenzado mod.20140
102	Cerrojo Seguridad mod.11	370	Colgador mod.1	650 Coronas bimetal mod.23100
103	Cerrojo Seguridad mod.1C	547	Colgador mod.10-11	495 Cremallera mod.6000 simple
103	Cerrojo Seguridad mod.1E	308	Colgador mod.100	496 Cremallera mod.7000 doble
104	Cerrojo Seguridad mod.1P	309	Colgador mod.101	189 Cremona kit
104	Cerrojo Seguridad mod.2	309	Colgador mod.102	190 Cremona kit
104	Cerrojo Seguridad mod.2LR	309	Colgador mod.103	185 Cremona mod.1501-1511
105	Cerrojo Seguridad mod.3	282	Colgador mod.12	186 Cremona mod.1601-1611
105	Cerrojo Seguridad mod.4-40-41	371	Colgador mod.12	166 Cuadradillo 8 mm
106	Cerrojo Seguridad mod.4E	547	Colgador mod.2	616 Cubeta mod.4510
106	Cerrojo Seguridad mod.5	550	Colgador mod.200	616 Cubeta mod.4520
107	Cerrojo Seguridad mod.6-60-61	549	Colgador mod.25-26	604 Cubitera de hielos
107	Cerrojo Seguridad mod.7	547	Colgador mod.3	587 Cubo de acero inoxidable con pedal
542	Cesta de publicidad mod.77	370	Colgador mod.4	587 Cubo de basura con pedal
458	Chapa cuadros de hierro	370	Colgador mod.5	587 Cubo de reciclaje doble con pedal
459	Chapa damero aluminio	549	Colgador mod.50	556 Cuchillas mod.1
459	Chapa decorada aluminio	549	Colgador mod.51	557 Cuchillas mod.2
459	Chapa lisa acero inoxidable 18/8	549	Colgador mod.52	557 Cuchillas mod.3
458	Chapa lisa aluminio	550	Colgador mod.53	598 Cuchillos
458	Chapa lisa de hierro	371	Colgador mod.6	554 Cuelga escobas mod.760
458	Chapa metal expandido	371	Colgador mod.7	554 Cuelga escobas mod.761
503	Chincheta	432	Colgador mod.80	432 Cuelgaperchas mod.12
150	Cierrapuertas mod.3000/4000/6000	371	Colgador mueble mod.8	633 Cuerda de plástico forrado mod.20110
151	Cierrapuertas mod.5000	553	Colgador multiuso mod.754-755	633 Cuerda de plástico mod.20100
152	Cierrapuertas mod.773 NIZA	553	Colgador multiuso mod.758	634 Cuerda de sisal mod.20150
152	Cierrapuertas mod.775 NIZA	553	Colgador pared bicicleta mod.752	635 Cuerda nylon trenzado mod.20190
149	Cierrapuertas mod.777/2/3/4	553	Colgador techo bicicleta mod.750	636 Cuerda sisal mod.20210
151	Cierrapuertas mod.799	547	Colgador universal mod.9	554 Cutter mod.50
153	Cierrapuertas oculto mod.850	552	Colgador ventosa mod.215	554 Cutter mod.51
153	Cierrapuertas suelo mod.860	552	Colgador ventosa mod.216	554 Cutter mod.52
372	Cierre arcón mod.1	376	Compás gas abierto mod.95	555 Cutter mod.53
372	Cierre arcón mod.2	376	Compás gas cerrado mod.96	555 Cutter mod.54
339	Cierre bloqueo contraventana mod.1	376	Compás gas mixto mod.97	555 Cutter mod.55
198	Cierre de embutir mod.3600	375	Compás mod.70	555 Cutter mod.56
198	Cierre de embutir mod.3650	375	Compás reforzado mod.71	555 Cutter mod.57
198	Cierre de embutir mod.3700	454	Conector 2 vías acero inoxidable mod.257C	556 Cutter mod.58
199	Cierre de embutir mod.3800	453	Conector 2 vías aluminio mod.254C	556 Cutter mod.59
199	Cierre de embutir mod.3850	455	Conector 2 vías PVC mod.081U	556 Cutter mod.60
369	Cierre estuche mod.14	452	Conector 2 vías PVC mod.253C	556 Cutter mod.61
60	Cilindro eléctrico mod.15950	454	Conector 3 vías acero inoxidable mod.257B	722 Derivación triple mod.2090
59	Cilindro mod.12000	453	Conector 3 vías aluminio mod.254B	725 Derivación triple mod.2091
50	Cilindro mod.9400	455	Conector 3 vías PVC mod.081Z	724 Derivación triple plus
51	Cilindro mod.9460	452	Conector 3 vías PVC mod.253B	586 Desatascador fuelle
49	Cilindro mod.9500	722	Conector cuatro vías mod.2071	394 Deslizador mod.76
50	Cilindro mod.9510	284	Conector mod.100	395 Deslizador mod.79
51	Cilindro mod.9600	284	Conector mod.101	660 Disco de corte fino mod.40111
51	Cilindro mod.9610	685	Conector modular mod.3040	685 Distribuidor telefónico mod.3001
52	Cilindro mod.9700	682	Conector TV mod.3110	685 Distribuidor telefónico mod.3002
52	Cilindro mod.9710	682	Conector TV mod.3111	305 Door knocker mod.4
53	Cilindro mod.9800	682	Conector TV mod.3112	734 Ducha jardín regulable mod.2100
54	Cilindro mod.9850	682	Conector TV mod.3113	157 Embellecedor mirilla mod.2
55	Cilindro mod.9860	721	Conector válvula dos vías mod.2070	47 Embellecedor mod.10
56	Cilindro seguridad mod.10000	724	Conector válvula dos vías plus	365 Embellecedor mod.4850
57	Cilindro seguridad mod.10010	331	Conjunto de ganchos de cierre mod.7070	376 Embellecedor para excéntrica mod.20
57	Cilindro seguridad mod.18000	200	Conjunto mod.1 Cerraderos y ganchos	578 Embellecedor recogedor obra aluminio
59	Cilindro mod.15000	524	Conjunto para pared ø 12 mm. mod.380	430 Embellecedor tubo armario mod.1
646	Cinceles SDS plus mod.21560	524	Conjunto para pared ø 12 mm. mod.381	233 Embellecedores mod.12150
575	Cinta adhesiva doble cara mod.512-513-514	524	Conjunto para pared ø 12 mm. mod.382	684 Empalmador mod.3120
693	Cinta aislante mod.3410	524	Conjunto para pared ø 12 mm. mod.383	726 Empalme mangera mod.2130
575	Cinta americana mod.516	522	Conjunto para pared ø 20 mm mod.350	726 Empalme manguera c/retención mod.2131
575	Cinta antideslizante mod.612	522	Conjunto para pared Ø 20 mm mod.352	518 Empalme para barra ø 20-30 mm. mod.70
579	Cinta de persiana	522	Conjunto para pared Ø 20 mm mod.354	526 Empalme para tubo forjado ø 20 mm. mod.620
618	Cinta krepp mod.4710	523	Conjunto para pared ø 30 mm mod.370	722 Empalme rápido manguera mod.2120
559	Cinta métrica mod.200	523	Conjunto para pared Ø 30 mm mod.372	725 Empalme rápido manguera mod.2121
674	Clavija industrial mod.3276	523	Conjunto para pared Ø 30 mm mod.374	722 Empalme rápido manguera mod.2122
674	Clavija mod.3270	523	Conjunto para techo ø 20 mm mod.351	725 Empalme rápido manguera mod.2123
674	Clavija mod.3271	523	Conjunto para techo Ø 20 mm mod.353	722 Empalme rápido manguera mod.2124
675	Clavija mod.3272	523	Conjunto para techo Ø 20 mm mod.355	725 Empalme rápido manguera mod.2125
675	Clavija mod.3273	524	Conjunto para techo ø 30 mm. mod.371	722 Empalme rápido manguera mod.2126
675	Clavija mod.3274	524	Conjunto para techo ø 30 mm. mod.373	725 Empalme rápido manguera mod.2127
675	Clavija protectora mod.3275	524	Conjunto para techo ø 30 mm. mod.375	724 Empalme rápido manguera plus
369	Clavo estuche	535	Conjunto pared para tubo forjado ø 20 mm. mod.703	724 Empalme rápido manguera plus
307	Clavo mod.1-2	535	Conjunto pared para tubo forjado ø 20 mm. mod.704	378 Enganche excéntrica mod.120
308	Clavo mod.3-4-5	535	Conjunto techo para tubo forjado ø 20 mm. mod.705	378 Enganche excéntrica mod.50-55
308	Clavo mod.6	535	Conjunto techo para tubo forjado ø 20 mm. mod.706	377 Enganche excéntrica mod.60
764	Codera mod.18200	536	Conjunto techo para tubo forjado ø 20 mm. mod.706	377 Enganches excéntrica mod.41
739	Codo mod.4006	166	Conjunto: cuadradillo 7 mm + 2 reductores 7	377 Enganches excéntrica Ø 20 mod.40
574	Cogedor mod.4			720 Enrollables jardín mod.3355
574	Cogedores mod.1-2-3			680 Enrollables mod.3352
594	Colador chino			

Pág.		Pág.		Pág.	
681	Enrollables mod.3353	584	Flexo ducha mod.9901	758	Guante de caucho verde mod.15503
681	Enrollables mod.3354	584	Flexo ducha mod.9902	760	Guante de látex empolvado mod.15800
681	Enrollables mod.3355	584	Flexo ducha mod.9903	762	Guante de látex flocado mod.15807
681	Enrollables mod.3356	558	Flexómetro mod.50	758	Guante de látex mod.15501
573	Escalera mod.485	558	Flexómetro mod.51	761	Guante de látex sin empolver mod.15801
712	Escarbador mod.301	558	Flexómetro mod.52	761	Guante de nitrilo empolvado mod.15804
709	Escarificador jardín mod.220	559	Flexómetro mod.53	762	Guante de nitrilo sin empolver mod.15805
710	Escarificador jardín mod.221	559	Flexómetro mod.54	762	Guante de polietileno mod.15806
712	Escarificador jardín mod.222	559	Flexómetro mod.55	761	Guante de vinilo empolvado mod.15802
711	Escarificador jardín mod.224	558	Flexómetros mod.40-41	760	Guante de Vinilo mod.15002
713	Escarificador mod.223	92	Frente Para Cerradero mod.15-25-35-45	761	Guante de vinilo sin empolver mod.15803
504	Escarpias	648	Fresa madera mod.22501	760	Guante Kevlar mod.15700
716	Escoba mod.280	649	Fresa madera mod.22511	756	Guante mixto flor piel y algodón mod.15207
716	Escoba mod.281	580	Funda de tabla de planchar mod.60	756	Guante mixto flor piel y algodón mod.15208
714	Escoba mod.282	580	Funda de tabla de planchar mod.61	759	Guante motas PVC mod.15602
586	Escobillero Economico	581	Funda de tabla de planchar mod.VA1	759	Guante motas PVC mod.15603
586	Escobillero Velta	581	Funda de tabla de planchar mod.VA2	758	Guante nitrilo gris mod.15305
315	Escuadra gótica mod.8500	691	Fusible cristal mod.3463	756	Guante nitrilo mod.15300
315	Escuadra gótica mod.8510	749	Gafa integral mod.13200	757	Guante nitrilo mod.15301
478	Escuadra mod.1	749	Gafa integral mod.13210	757	Guante nitrilo mod.15302
282	Escuadra mod.100	747	Gafa panorámica mod.13100	757	Guante nitrilo mod.15303
479	Escuadra mod.2	748	Gafas clásicas mod.13120	757	Guante nitrilo mod.15304
338	Escuadra mod.3090-3091	749	Gafas de cazoleta soldadura mos.13310	754	Guante para soldador mod.15112
339	Escuadra mod.3092-3093	748	Gafas envolventes diseño deportivo mod.13112	759	Guante pescador mod.15601
339	Escuadra mod.3095	747	Gafas envolventes mod.13110	759	Guante poliuretano mod.15604
47	Escudo mod.29	747	Gafas envolventes mod.13111	760	Guante poliuretano mod.15606
48	Escudo mod.30	748	Gafas envolventes patilla regulable mod.13113	754	Guante serraje americano mod.15107
48	Escudo mod.31	464	Galces de MDF y chapa natural	754	Guante serraje americano mod.15108
48	Escudo mod.35	465	Galces de MDF y papel melamínico	720	Guantes mod.601
48	Escudo seguridad mod.3700	236	Gancho de atornillar para taladro-atornillador	720	Guantes mod.604
309	Escudo tirador mod.100-101	331	Gancho de cierre invertido mod.2960-2961	720	Guantes mod.605
310	Escudo tirador mod.102	533	Gancho doble mod.513	720	Guantes mod.606
410	Escudo tirador mod.17	236	Gancho manual para atornillar	627	Guardacabos mod.30162
410	Escudo tirador mod.18-19	627	Gancho mod.30165	449	Guía corredera PVC
410	Escudo tirador mod.20	200	Gancho mod.3900	578	Guía para cinta
410	Escudo tirador mod.21-22	200	Gancho mod.3910	695	Guía pasacables mod.3420
164	Escudo tirador mod.24-26-28	200	Gancho mod.3920	387	Guía portateclados mod.53
163	Escudo tirador mod.25-27	200	Gancho mod.3920	385	Guías para cajones
170	Escudo tirador mod.29-30-31	532	Gancho mod.505	386	Guías para cajones mod.25
272	Escudo tirador mod.40-41	533	Gancho mod.510	386	Guías para cajones mod.26
272	Escudo tirador mod.42	533	Gancho mod.511	387	Guías para cajones mod.30
596	Escurrecubiertos	533	Gancho mod.512	387	Guías para cajones mod.35
594	Escurridor	538	Ganchos adhesivos mod.10	387	Guías para cajones mod.36
626	Eslabón rápido mod.30160	384	Golpete de pared mod.101	385	Guías para cajones NIZA
617	Espátula dentada mod.4650	384	Golpete de suelo mod.100	715	Hacha mod.250
617	Espátula emplastecer mod.4630	382	Golpete doble mod.120	501	Hembrillas Abierta
617	Espátula inox emplastecer mod.4640	381	Golpete doble mod.20	502	Hembrillas Cerrada
617	Espátula inox mod.4620	381	Golpete mod.10	328	Herraje automático para balconera una o dos hojas mod.2916
616	Espátula mod.4610	382	Golpete mod.11	328	Herraje automático para una o dos hojas mod.2915
596	Especiero multiuso mod.1500	382	Golpete mod.110	327	Herraje para dos hojas mod.2904
379	Espiga madera mod.25	383	Golpete mod.12	327	Herraje para dos hojas mod.2905
739	Estaca mod.4009	384	Golpete mod.13-14-18	326	Herraje para una hoja mod.2902
739	Estaca mod.4010	383	Golpete mod.30	326	Herraje para una hoja mod.2903
498	Estantería metálica kit mod.6475	162	Golpete mod.6080 EU regulable aluminio	636	Hilo algodón mod.20200
638	Estuche brocas HSS DIN 338 mod.20102	381	Golpetes mod.00-1-3	635	Hilo polipropileno trenzado mod.20180
638	Estuche brocas HSS DIN 338 mod.20103	383	Golpetes mod.15-16	635	Hilo rafia plana mod.20170
639	Estuche brocas HSS DIN 338 mod.20104	201	Gomas para cierres de ventanas y puertas	708	Hoja sierra mod.1050
641	Estuche brocas HSSCO DIN 338 mod.20202	744	Gorra antigolpes mod.11800	708	Hoja sierra mod.1051
641	Estuche brocas HSSCO DIN 338 mod.20203	576	Gotas protectoras mod.610	652	Husillos para coronas mod.23110
641	Estuche brocas HSSCO DIN 338 mod.20204	576	Gotas protectoras mod.611	667	Interruptor + base estancos IP54-IP44 mod.3620
647	Estuche brocas madera mod.22605	739	Gotero mod.4012	675	Interruptor aéreo mod.3380
647	Estuche brocas madera mod.22606	740	Gotero mod.4014	676	Interruptor aéreo mod.3381
646	Estuche brocas mod.21600 porcelánico	740	Gotero mod.4016	676	Interruptor aéreo mod.3382
642	Estuche brocas pared mod.21405	740	Gotero mod.4017	662	Interruptor de empotrar mod.3520
642	Estuche brocas pared mod.21406	317	Gothic plate mod.7030	662	Interruptor de empotrar mod.3521
644	Estuche brocas pared mod.21505	321	Gozne escuadra gótico mod.4000	667	Interruptor de sobreponer doble mod.383
644	Estuche brocas pared mod.21506	321	Gozne escuadra simple mod.4100	667	Interruptor de sobreponer mod.380
652	Estuche coronas bimetal mod.23130	316	Gozne gótico mod.7000	664	Interruptor estanco IP54 mod.3621
652	Estuche coronas bimetal mod.23140	316	Gozne gótico mod.7010	665	Interruptor estanco IP54 mod.3622
653	Estuche coronas bimetal mod.23150	316	Gozne gótico mod.7020	676	Interruptor pulsador de pie mod.3389
682	Euroconector mod.3114	317	Gozne gótico mod.7040	460	Junquillo mod.20
377	Excéntricas mod.30 y 35	317	Gozne gótico mod.7050	460	Junquillo mod.30
766	Faja con bandas laterales de tensión mod.18540	318	Gozne gótico regulable mod.7100	451	Junta PVC cierre imán vidrio mod.260/261
766	Faja con velcro y bandas de tensión mod.18510	318	Gozne gótico regulable mod.7110	451	Junta PVC cristal pared mod.230
765	Faja con Velcro y tres Varillas mod.18500	322	Gozne simple mod.4300	451	Junta PVC cruce hojas vidrio mod.250
766	Faja fresh con velcro y bandas de tensión mod.18520	322	Gozne T gótico mod.4400	451	Junta PVC vierteaguas doble vidrio mod.241
766	Faja fresh con velcro y tirantes mod.18530	322	Gozne T simple mod.4500	451	Junta PVC vierteaguas simple vidrio mod.240
766	Faja standard mod.18501	510	Grampillones	723	Juntas goma mod.2265
310	Falleba mod.21	695	Grapa mod.3440	304	Keyhole mod.12-13
192	Fallebas mod.17-18-19	695	Grapa mod.3441	109	Kit candados llaves iguales mod.10
193	Fallebas mod.20	602	Grasera Carne/Pescado	119	Kit Cerradura Alta Seguridad mod.400
194	Fallebas mod.21	727	Grifo mod.2245	120	Kit Cerradura mod.100
191	Fallebas mod.4-5-7-8	728	Grifo mod.2251	127	Kit Cerradura mod.100 BASE
193	Fallebas mod.AIURI	728	Grifo mod.2253	123	Kit Cerradura mod.200
193	Fallebas mod.LOLA	727	Grifo mod.2256	125	Kit Cerradura mod.324
717	Farol colgante mod.3020	727	Grifo mod.2258	126	Kit Cerradura mod.325
717	Farol de pared mod.3000	728	Grifo mod.2260	128	Kit Cerradura mod.340
717	Farol mural mod.3030	625	Grillete lira mod.30135	136	Kit Cerradura mod.4000
739	Filtro mod.4011	625	Grillete recto mod.30130	136	Kit Cerradura mod.4001
334	Fixed hinges mod.3010-3011	755	Guante americano flor piel mod.15206	137	Kit Cerradura mod.4100
591	Flanera con tapa de acero inoxidable	755	Guante conductor flor piel mod.15200	131	Kit Cerradura mod.500
591	Flanera de acero inoxidable	755	Guante conductor flor piel mod.15203	131	Kit Cerradura mod.510
584	Flexo ducha mod.9900	758	Guante de caucho mod.15502		

Pág.		Pág.		Pág.	
135	Kit Cerradura mod.7	722	Manguito conexión rápida mod.2160	260	Manilla mod.4PB con placa
132	Kit Cerradura mod.720	726	Manguito conexión rápida mod.2161	260	Manilla mod.4PX con placa
133	Kit Cerradura mod.740	724	Manguito conexión rápida plus	265	Manilla mod.4RBX
134	Kit Cerradura mod.770	740	Manguito mod.4018	259	Manilla mod.4RX con roseta
135	Kit Cerradura mod.8	740	Manguito mod.4019	258	Manilla mod.4V
727	Kit de conectores con boquilla mod.2165	727	Manguito reparador mod.2162	66	Manilla mod.700
716	Kit de jardinería mod.2500	301	Manilla + Pomo fijo mod.106PB	66	Manilla mod.701
392	Kit de patas cocina mod.9 Ki	158	Manilla + Pomo fijo mod.3PB72	66	Manilla mod.702
583	Kit ducha mod.Laga	294	Manilla 100K: Para puertas de paso	67	Manilla mod.710
583	Kit ducha mod.Laida	291	Manilla 100P: Para puertas de paso	67	Manilla mod.710R
583	Kit ducha mod.Lea	293	Manilla 100PEB:Para su uso con cerraduras de embutir + escudo de seguridad amigo mod.31 Negro	67	Manilla mod.711
712	Kit jardinería mod.278			67	Manilla mod.712
735	Kit manguera mod.2067	294	Manilla 100R: Para puertas de paso	67	Manilla mod.712R
620	Kit pintafácil mod.4807	294	Manilla 100SP: Para puertas de cancela (puerta jardín)	67	Manilla mod.713
619	Kit pintura mod.4801	297	Manilla 101K: Para puertas de paso	67	Manilla mod.713R
619	Kit pintura mod.4802	295	Manilla 101P: Para puertas de paso	68	Manilla mod.720
619	Kit pintura mod.4803	296	Manilla 101PG: Para cerradura de embutir de gorja (llave de paleta simple)	68	Manilla mod.721
619	Kit pintura mod.4804	296	Manilla 101R: Para puertas de paso	68	Manilla mod.722
620	Kit pintura mod.4805	297	Manilla 101SP: Para puertas de cancela (puerta jardín)	68	Manilla mod.730
620	Kit pintura mod.4806	299	Manilla 102K: Para puertas de paso	68	Manilla mod.731
733	Kit riego mod.2115	298	Manilla 102P: Para puertas de paso	68	Manilla mod.732
733	Kit riego mod.2147	299	Manilla 102PG: Para cerradura de embutir de gorja (llave de paleta simple)	261	Manilla mod.7C con placa
733	Kit riego mod.2148	299	Manilla 102SP: Para puertas de cancela (puerta jardín)	265	Manilla mod.7RBX
732	Kit riego mod.2167	300	Manilla 106P: Para puertas de paso	261	Manilla mod.7RX con roseta
732	Kit riego mod.2168	300	Manilla 106PB: Para su uso con cerraduras de embutir	159	Manilla mod.AL3P aluminio
733	Kit riego mod.2169	300	Manilla 106PG: Para cerradura de embutir de gorja (llave de paleta simple)	159	Manilla mod.AL4P aluminio
732	Kit riego mod.2241	299	Manilla 102SP: Para puertas de cancela (puerta jardín)	167	Manilla mod.ALBA-PA/PAB85
732	Kit riego mod.2242	300	Manilla 106P: Para puertas de paso	167	Manilla mod.ALBA-RZ
732	Kit riego mod.2243	300	Manilla 106PB: Para su uso con cerraduras de embutir	169	Manilla mod.CADIZ con bocallave
732	Kit riego mod.2244	300	Manilla 106PG: Para cerradura de embutir de gorja (llave de paleta simple)	169	Manilla mod.TARIFA con bocallave
733	Kit riego mod.2245	300	Manilla 106PW: Para su uso con pestillos con condensa	169	Manilla mod.VEJER con bocallave
733	Kit riego mod.2246	161	Manilla aluminio mod.1500 ALP	167	Manilla mod.YALTA-PA
738	Kits de recambio mod.840	160	Manilla aluminio mod.Delta	168	Manilla mod.YALTA-RZ
738	Kits de recambio mod.841	160	Manilla aluminio mod.Epsilon	169	Manilla mod.ZAHORA con bocallave
738	Kits de recambio mod.842	161	Manilla aluminio mod.Gamma	301	Manilla ventana mod.115
738	Kits de recambio mod.843	165	Manilla mod."Alfa"	301	Manilla ventana mod.121
689	Lámpara halógena mod.3942	165	Manilla mod."Beta"	301	Manilla ventana mod.122
692	Lámpara portátil fluorescente mod.3915	164	Manilla mod."Lena"	258	Manilla ventana mod.50
692	Lámpara portátil mod.3485	166	Manilla mod."Omega"	258	Manilla ventana mod.51
738	Lanza punto mod.5000	195	Manilla mod.1020-1030 aluminio	291	Manillas 100PB: Para su uso con cerraduras de embutir
722	Lanza riego regulable mod.2140	195	Manilla mod.120	292	Manillas 100PG: Para cerradura de embutir de gorja (llave de paleta simple)
726	Lanza riego regulable mod.2141	261	Manilla mod.19E con roseta	292	Manillas 100PW: Para su uso con pestillos con condensa
725	Lanza riego regulable plus	261	Manilla mod.19RX con roseta	295	Manillas 101PB: Para su uso con cerraduras de embutir
709	Lanza y horquilla jardín mod.230	196	Manilla mod.2003	298	Manillas 102PB: Para su uso con cerraduras de embutir
710	Lanza y horquilla jardín mod.231	196	Manilla mod.2015-2025 aluminio	302	Manillón con placa mod.100
713	Lanza y horquilla mod.232	196	Manilla mod.2020 aluminio	302	Manillón con placa mod.101
715	Laya mod.600	262	Manilla mod.20C con placa	303	Manillón con placa mod.104
313	Letras	262	Manilla mod.20P con placa	302	Manillón con roseta mod.103
563	Letras	262	Manilla mod.20R con roseta	303	Manillón con roseta mod.103-240D
618	Limpiacristales mod.4750	262	Manilla mod.20RX con roseta	303	Manillón con roseta mod.104R
462	Listón mod.90	158	Manilla mod.2113 aluminio	267	Manillón con roseta mod.3
107	Llave Bruto mod.2500	159	Manilla mod.2114 aluminio	267	Manillón con roseta mod.3D
56	Llave en bruto mod.10080	159	Manilla mod.2115 aluminio	268	Manillón con roseta mod.4
57	Llave en bruto mod.18080	263	Manilla mod.21R	165	Manillón mod."Beta"
51	Llave en bruto mod.6460	263	Manilla mod.22R	267	Manillón mod.1-2
545	Llavero anilla mod.1	263	Manilla mod.23R	171	Manillón mod.10
546	Llavero porta-etiquetas mod.10	263	Manilla mod.24R	269	Manillón mod.10PX
546	Llavero porta-etiquetas mod.8-80	197	Manilla mod.2500 aluminio con llave	171	Manillón mod.11
546	Llavero porta-etiquetas mod.9-90	163	Manilla mod.252P	171	Manillón mod.12
118	Llaves en bruto candados NIZA	163	Manilla mod.252R	162	Manillón mod.13
108	Llaves en bruto mod.1	197	Manilla mod.2600V aluminio	164	Manillón mod.14
111	Llaves en bruto mod.150	197	Manilla mod.2800V aluminio	94	Manillón mod.1900
111	Llaves en bruto mod.2	266	Manilla mod.3-OD	94	Manillón mod.1910
78	Llaves en bruto mod.2450	266	Manilla mod.3-RXD	94	Manillón mod.1950
111	Llaves en bruto mod.350	256	Manilla mod.3"0" con roseta	270	Manillón mod.20-21
52	Llaves en bruto mod.4950	264	Manilla mod.33R	270	Manillón mod.22-23
54	Llaves en bruto mod.5000	264	Manilla mod.35R	270	Manillón mod.24-25
69	Llaves en bruto mod.5100	264	Manilla mod.37RX	271	Manillón mod.26
84	Llaves en bruto mod.5300	264	Manilla mod.38RX	161	Manillón mod.3040
106	Llaves en bruto mod.60	256	Manilla mod.3C con placa	162	Manillón mod.3050
114	Llaves en bruto mod.61	256	Manilla mod.3CB con placa	268	Manillón mod.5
50	Llaves en bruto mod.6300	257	Manilla mod.3CW con placa	268	Manillón mod.6
89	Llaves en bruto mod.9415	256	Manilla mod.3E con roseta	268	Manillón mod.7
50	Llaves en bruto mod.9450	257	Manilla mod.3L con placa	269	Manillón mod.8
90	Llaves en bruto mod.9726	257	Manilla mod.3LB con placa	664	Marco mod.3530
592	Lote 2 contenedores 100% herméticos para alimentos mod.1	257	Manilla mod.3LW con placa	664	Marco mod.3531
592	Lote 2 contenedores 100% herméticos para alimentos mod.1A	158	Manilla mod.3P/3PB72	753	Mascarilla autofiltrante antiolores con válvula FFP2 mod.14245
592	Lote 3 contenedores 100% herméticos para alimentos mod.2	257	Manilla mod.3PB con placa	752	Mascarilla autofiltrante con válvula FFP1 mod.14105
676	Luz de compañía mod.3292	257	Manilla mod.3PX con placa	752	Mascarilla autofiltrante con válvula FFP2 mod.14205
719	Macetero mod.31	265	Manilla mod.3RBX	753	Mascarilla autofiltrante con válvula FFP3 mod.14305
719	Macetero mod.32	256	Manilla mod.3RX con roseta	752	Mascarilla autofiltrante FFP1 mod.14100
719	Macetero mod.33	258	Manilla mod.3V	752	Mascarilla autofiltrante FFP2 mod.14200
720	Macetero mod.34	266	Manilla mod.4-OD	753	Mascarilla autofiltrante FFP3D mod.14315
720	Macetero mod.35	259	Manilla mod.4"0" con roseta	315	Media bisagra mod.9120
649	Maletín surtido de brocas de madera - pared - metal mod.29100	259	Manilla mod.4C con placa	166	Medio cuadradillo balancín
715	Mango madera mod.110	259	Manilla mod.4CB con placa	682	Mezclador separador mod.3130
714	Mango mod.111	260	Manilla mod.4CW con placa	683	Mezclador separador mod.3131
714	Mango mod.112	259	Manilla mod.4E con roseta		
735	Manguera en bobina mod.2065	260	Manilla mod.4LB con placa		
736	Manguera en espiral mod.2066	260	Manilla mod.4LW con placa		
736	Manguera helicoidal mod.2070				
736	Manguera mod.2069				

Pág.		Pág.		Pág.	
683	Mezclador separador mod.3132	606	Paletina triple mod.4021	595	Pasapuré tres discos de plástico
683	Mezclador separador mod.3133	606	Paletina triple mod.4022	392	Pata cocina mod.9
741	Microaspersor mod.4021	468	Palomilla mod.1	388	Patatas de mesa mod.1-2
741	Microaspersor mod.4023	474	Palomilla mod.10	389	Patatas de mesa mod.16
741	Microaspersor mod.4025	474	Palomilla mod.11	389	Patatas de mesa mod.17
741	Micronebulizador mod.4026	474	Palomilla mod.12	390	Patatas de mesa mod.3
614	Minirodillo antigota mod.4410	474	Palomilla mod.13	390	Patatas de mesa mod.4
614	Minirodillo esmaltar mod.4430	475	Palomilla mod.14	388	Patatas de mesa mod.6-7
615	Minirodillo espuma mod.4460	477	Palomilla mod.15	391	Patatas mod.13
615	Minirodillo paredes y techos mod.4440	477	Palomilla mod.16	391	Patatas mod.8
154	Mirilla digital mod.DW 3.2	477	Palomilla mod.17	391	Patatas para muebles mod.5
154	Mirilla digital mod.DW 4.0 HD	477	Palomilla mod.18	391	Patatas somier mod.14
155	Mirilla digital mod.DWR 4.0 HD	477	Palomilla mod.19	391	Patatas somier mod.15
157	Mirilla mod.30/50 UL	475	Palomilla mod.20	394	Patín deslizador mod.77
155	Mirilla para puerta mod.2	476	Palomilla mod.2000	394	Patín deslizador mod.78
155	Mirilla para puerta mod.3	475	Palomilla mod.21	599	Pelapatatas mod.1
156	Mirilla para puerta mod.4	475	Palomilla mod.22	445	Perfil en T hierro
156	Mirilla para puerta mod.5-7	476	Palomilla mod.24	446	Perfil en U acero inox 18/8
156	Mirilla para puerta mod.6	476	Palomilla mod.25	440	Perfil en U aluminio damero
603	Molde 6 cavidades	472	Palomilla mod.3 (Abatible)	442	Perfil en U hierro
603	Molde alto	471	Palomilla mod.4	449	Perfil en U PVC
604	Molde bajo rizado	471	Palomilla mod.4 PLUS	455	Perfil escocia PVC mod.081V
604	Molde cake rectangular	473	Palomilla mod.5 (Abatible)	457	Perfil guardacantos acero mod.2199
604	Molde flan rizado	470	Palomilla mod.6	457	Perfil guardacantos acero mod.2200
604	Molde redondo Savarin	472	Palomilla mod.8 (Abatible)	457	Perfil guardacantos PVC mod.045L
461	Moldura decorativa mod.60	472	Palomilla mod.800 (Abatible)	453	Perfil remate aluminio mod.254
626	Mosquetón bombero mod.30145	473	Palomilla mod.9	454	Perfil remate de acero inoxidable 18/8 mod.257
626	Mosquetón bombero mod.30150	469	Palomilla NIZA mod.1	452	Perfil remate PVC mod.253
628	Mosquetón doble mod.30185	473	Palomilla ornamental mod.2	438	Perfil T aluminio
626	Mosquetón mod.30155	490	Palomillas regulable mod.7	438	Perfil U aluminio
627	Mosquetón mod.30170	751	Pantalla de soldadura para casco mod.13530	741	Perforador mod.4027
627	Mosquetón mod.30175	751	Pantalla soldadura de cabeza mod.13520	322	Pernio a muro espiga mod.4600
628	Mosquetón mod.30180	751	Pantalla soldadura de mano mod.13500	323	Pernio a muro roscado mod.4700
628	Mosquetón mod.30195	618	Papel protección mod.4720	333	Pernio directo a pared mod.2995
628	Mosquetón tijera mod.30190	594	Parrillas de asar	218	Pernio escuadra mod.1
304	Muletilla a relieve mod.11-11P	346	Pasador aluminio mod.500	218	Pernio escuadra mod.2
305	Muletilla a relieve mod.13	347	Pasador aluminio mod.501	319	Pernio gótico mod.8010
273	Muletilla con roseta mod.3 - 3RX	329	Pasador de cierre vertical mod.2940-2941	320	Pernio gótico mod.8030
304	Muletilla lisa mod.10-10P	353	Pasador mod.1401	231	Pernio mod.1 (Carpintería metálica)
305	Muletilla lisa mod.12	252	Pasador mod.1401-1403	231	Pernio mod.2 (Carpintería metálica)
170	Muletilla mod.1 (Para pasador 126)	353	Pasador mod.1403	232	Pernio mod.20
170	Muletilla mod.15	355	Pasador mod.200	233	Pernio mod.2150
45	Muletilla mod.1611	342	Pasador mod.254 NIZA	212	Pernio mod.395
273	Muletilla mod.2 - 2RX	345	Pasador mod.284 NIZA	212	Pernio mod.396
170	Muletilla mod.3	355	Pasador mod.300	231	Pernio mod.4 (Carpintería metálica)
170	Muletilla mod.4	356	Pasador mod.310	212	Pernio mod.403
273	Muletilla mod.4	253	Pasador mod.320	246	Pernio mod.403 inox.
282	Muletilla mod.5	288	Pasador mod.320	213	Pernio mod.405
266	Muletilla mod.6D	342	Pasador mod.320	246	Pernio mod.405 inox.
168	Muletilla mod.6Z	342	Pasador mod.330	223	Pernio mod.405 perfil laminado
168	Muletilla mod.8Z	288	Pasador mod.340	213	Pernio mod.405 R
171	Muletilla mod.9	354	Pasador mod.3500	214	Pernio mod.405-C
273	Muletilla mod.9RX	354	Pasador mod.3600	214	Pernio mod.406
765	Muñequera con tensor mod.18420	350	Pasador mod.368	246	Pernio mod.407 inox.
765	Muñequera de pulgar mod.18400	354	Pasador mod.3700	224	Pernio mod.407 perfil laminado
765	Muñequera sin tensor mod.18410	351	Pasador mod.375	215	Pernio mod.408
593	Nevera flexible isotérmica	254	Pasador mod.3800	247	Pernio mod.408 inox.
560	Nivel mod.247	343	Pasador mod.383	215	Pernio mod.408-C
560	Nivel mod.250	253	Pasador mod.384	216	Pernio mod.408-E
560	Nivel mod.251 magnético	344	Pasador mod.384	247	Pernio mod.409 inox.
560	Nivel mod.260	349	Pasador mod.385	216	Pernio mod.409-C
561	Nivel mod.300	348	Pasador mod.388	224	Pernio mod.415
561	Nivel mod.301	345	Pasador mod.390	225	Pernio mod.416
561	Nivel mod.302 Magnético	345	Pasador mod.391	225	Pernio mod.417
651	Número de revoluciones por minuto recomendadas	345	Pasador mod.392	226	Pernio mod.418 perfil laminado
562	Números	252	Pasador mod.400	226	Pernio mod.419
313	Números forja	351	Pasador mod.400	240	Pernio mod.421 inox. 18/8
589	Paellera aluminio mod.CERES	352	Pasador mod.401	248	Pernio mod.421-422 inox.
710	Pala ancha jardín mod.200	252	Pasador mod.401-403	217	Pernio mod.423
711	Pala ancha jardín mod.211	252	Pasador mod.402	248	Pernio mod.423-424 inox.
711	Pala ancha jardín mod.214	353	Pasador mod.403	217	Pernio mod.424
712	Pala ancha jardín mod.250	288	Pasador mod.410	217	Pernio mod.425
713	Pala ancha mod.204	288	Pasador mod.411	248	Pernio mod.425-426 inox.
710	Pala estrecha jardín mod.210	289	Pasador mod.420	249	Pernio mod.427 inox.
711	Pala estrecha jardín mod.212	289	Pasador mod.421	249	Pernio mod.428 inox.
711	Pala estrecha jardín mod.215	350	Pasador mod.425	249	Pernio mod.429 inox.
712	Pala estrecha jardín mod.251	253	Pasador mod.454	240	Pernio mod.429 inox. 18/8
714	Pala estrecha mod.213	343	Pasador mod.454	247	Pernio mod.440 MB
715	Pala mod.201	343	Pasador mod.464	247	Pernio mod.441 MB
715	Pala mod.202	289	Pasador mod.484	233	Pernio mod.50 Hinge mod.50
607	Paletina acrílico mod.4030	289	Pasador mod.584	217	Pernio mod.503
610	Paletina americana mod.4090	350	Pasador mod.600	217	Pernio mod.505
608	Paletina barnizar mod.4040	347	Pasador mod.700	225	Pernio mod.516
610	Paletina canaria mod.4080	347	Pasador mod.720	232	Pernio mod.7
607	Paletina cuádruple mod.4023	348	Pasador mod.721	320	Pernio mod.8040
609	Paletina doble	253	Pasador mod.800	230	Pernio muelle mod.100
609	Paletina doble especial	318	Pasador mod.8600	251	Pernio muelle mod.100
608	Paletina esmaltar mod.4050	349	Pasador mod.900	230	Pernio muelle mod.200
608	Paletina lacar mod.4060	349	Pasador mod.950	323	Pernio placa gótico mod.4800
608	Paletina lacar mod.4065	349	Pasador mod.960	323	Pernio placa simple mod.4900
607	Paletina mod.4025	72	Pasador Muletilla mod.126	332	Pernio regulable con placa mod.2990-2991
607	Paletina nylon mod.4024	100	Pasador Seguridad mod.80P	320	Pernio regulable mod.8060
609	Paletina radiador	100	Pasador Seguridad mod.81P	319	Pernio simple mod.8000
610	Paletina radiador mod.4070	101	Pasador Seguridad mod.82P	319	Pernio simple mod.8020
609	Paletina triple especial	595	Pasapuré acero inoxidable	324	Pernio T gótico mod.5000
		595	Pasapuré tres discos de acero inoxidable		

Pág.		Pág.		Pág.	
324	Pernio T simple mod.5100	565	Placas símbolo adhesivas mod.63 a mod.72	290	Pomo puerta con placa mod.19
231	Pernio torneado mod.3	565	Placas símbolo adhesivas mod.80 a mod.83	254	Pomo puerta mod.10
232	Pernio torneado mod.5	564	Placas símbolos adhesivas mod.20 a mod.31	254	Pomo puerta mod.11
332	Pernios fijos con placa mod.2980-2981-2982-2983-2984	718	Plafón mod.1	172	Pomo puerta mod.12
332	Pernios regulables con ménsula mod.2974-2975-2976	718	Plafón mod.2	172	Pomo puerta mod.13
236	Perno de regulación	718	Plafón mod.3	172	Pomo puerta mod.14
709	Pértiga aluminio telescópica mod.100	718	Plafón mod.4	172	Pomo puerta mod.15
73	Pestillo mod.2000	718	Plafón mod.5	290	Pomo puerta mod.16
274	Pestillo mod.2000	618	Plástico protección mod.4740	290	Pomo puerta mod.17
74	Pestillo mod.2001	446	Pletina acero inox 18/8	255	Pomo puerta mod.20
275	Pestillo mod.2001	438	Pletina aluminio	173	Pomo puerta mod.50-51
74	Pestillo mod.2100	445	Pletina hierro	173	Pomo puerta mod.52-53
275	Pestillo mod.2100	719	Pluviómetro mod.20	173	Pomo puerta mod.54
75	Pestillo mod.3000	767	Polaina cuero para soldadura mod.18610	653	Portabrocas automático reversible cuerpo plástico mod.24110
75	Pestillo mod.3100	569	Polea mod.23	653	Portabrocas taladro portátil manual mod.24100
76	Pestillo mod.4000	568	Poleas mod.1-3-11-12	117	Portacandados mod.3
276	Pestillo mod.4000	568	Poleas mod.101-103-111-113	687	Portalámparas mod.3900
76	Pestillo mod.4001	568	Poleas mod.2-4	687	Portalámparas mod.3901
276	Pestillo mod.4001	569	Poleas mod.20-21-22 Inox.	687	Portalámparas mod.3902
77	Pestillo mod.4100	569	Poleas mod.201-211-212 Inox.	687	Portalámparas mod.3904
277	Pestillo mod.4100	568	Poleas mod.301-303	687	Portalámparas mod.3920
78	Pestillo mod.4200	569	Poleas mod.5-6	688	Portalámparas mod.3921
277	Pestillo mod.4200	403	Pomo bola mod.60	688	Portalámparas mod.3922
78	Pestillo mod.4201	255	Pomo fijo mod.11AL	688	Portalámparas mod.3930
278	Pestillo mod.4201	255	Pomo giratorio mod.11ALGR	688	Portalámparas mod.3932
79	Pestillo mod.4300	254	Pomo giratorio mod.11GR	688	Portalámparas mod.3933
79	Pestillo mod.4301	418	Pomo inox. mod.1	689	Portalámparas mod.3934
278	Pestillo mod.4301	418	Pomo inox. mod.2	689	Portalámparas mod.3935
80	Pestillo mod.5000	418	Pomo inox. mod.3	545	Portallaves mod.2171-2172
80	Pestillo mod.5100	419	Pomo inox. mod.4	735	Portamangueras mural mod.2232
81	Pestillo mod.5400	419	Pomo inox. mod.5	596	Portarrollos sencillo mod.1501
69	Picaporte mod.1	419	Pomo inox. mod.7	596	Portarrollos triple mod.1502
71	Picaporte mod.12	403	Pomo Japón mod.61	536	Portavisillos mod.1
65	Picaporte mod.16	410	Pomo latón mod.310	536	Portavisillos mod.2
65	Picaporte mod.17	411	Pomo latón mod.320	537	Portavisillos mod.3
65	Picaporte mod.18	411	Pomo latón mod.330	537	Portavisillos mod.4
65	Picaporte mod.19	411	Pomo latón mod.340	599	Prensa ajos mod.1
69	Picaporte mod.2	411	Pomo latón mod.350	693	Programador mod.3970
69	Picaporte mod.6	411	Pomo latón mod.360	693	Programador mod.3971
70	Picaporte mod.7	411	Pomo latón mod.370	736	Programador riego manual mod.2090
70	Picaporte mod.8	412	Pomo latón mod.410	187	Prolongador mod.1700-1702
71	Picaporte mod.9	412	Pomo latón mod.420	679	Prolongador mod.3980
698	Pila alcalina 023A-B1 12V	412	Pomo latón mod.430	680	Prolongador mod.3981
698	Pila alcalina 027A-B1 12V	412	Pomo latón mod.440	680	Prolongador mod.3982
698	Pila alcalina 3LR12-B1	412	Pomo latón mod.450	534	Prolongador para soporte rosetón mod.520
697	Pila alcalina LR03-B10 AAA	412	Pomo latón mod.510	686	Prolongador telefonía mod.3021
697	Pila alcalina LR03-B4 AAA	412	Pomo latón mod.520	686	Prolongador telefonía mod.3022
697	Pila alcalina LR03-PK24 AAA	413	Pomo latón mod.530	686	Prolongador telefonía mod.3023
697	Pila alcalina LR06-B10 AA	413	Pomo latón mod.540	686	Prolongador telefonía mod.3024
697	Pila alcalina LR06-B4 AA	414	Pomo mod.310	684	Prolongador TV mod.3140
697	Pila alcalina LR06-PK24 AA	62	Pomo mod.320	576	Protector adhesivo mod.412
698	Pila alcalina LR09-B1 9V	64	Pomo mod.600	576	Protector adhesivo mod.413
697	Pila alcalina LR14-B2 C	62	Pomo mod.600G	393	Protector patas mod.60
698	Pila alcalina LR20-B2 D	62	Pomo mod.601	393	Protector patas mod.65
698	Pila botón Litio CR2016-B5	64	Pomo mod.601G	393	Protector patas mod.70
698	Pila botón Litio CR2025-B5	62	Pomo mod.602	393	Protector patas mod.75
698	Pila botón Litio CR2032-B5	64	Pomo mod.602G	394	Protector patas mod.80
699	Pila recargable B-4 AA	62	Pomo mod.603	691	Proyector halógeno mod.3480
699	Pila recargable B-4 AAA	64	Pomo mod.603G	691	Proyector halógeno mod.3481
611	Pincel plano mod.4210	62	Pomo mod.605	302	Pull handle mod.102
611	Pincel redondo mod.4220	62	Pomo mod.606	303	Pull handle mod.105
611	Pinceles para estarcir mod.4230	62	Pomo mod.607	662	Pulsador de empotrar mod.3541
392	Pinza zócalo aluminio mod.10	63	Pomo mod.610	663	Pulsador de empotrar mod.3542
392	Pinza zócalo madera mod.11	65	Pomo mod.610G	663	Pulsador de empotrar mod.3543
538	Pinzas (para anillas mod.1) mod.1	63	Pomo mod.611	663	Pulsador de empotrar mod.3545
538	Pinzas (para portavisillos mod.4) mod.2	63	Pomo mod.611G	663	Pulsador de empotrar mod.3554
730	Pistola riego 7 funciones mod.2172	65	Pomo mod.612	668	Pulsador de sobreponer LUZ mod.388
730	Pistola riego mod.2173	63	Pomo mod.612G	667	Pulsador de sobreponer mod.382
731	Pistola riego mod.2174	63	Pomo mod.613	669	Pulsador de sobreponer mod.3830
730	Pistola riego regulable mod.2170	65	Pomo mod.613G	670	Pulsador de sobreponer mod.3845
730	Pistola riego regulable mod.2171	63	Pomo mod.615	669	Pulsador de sobreponer mod.3850
731	Pistola riego regulable mod.2175	63	Pomo mod.616	670	Pulsador de sobreponer mod.3855
731	Pistola riego regulable mod.2176	63	Pomo mod.617	668	Pulsador de sobreponer timbre mod.389
731	Pistola riego regulable mod.2177	64	Pomo mod.620	662	Pulsador empotrar mod.3540
331	Placa de enganche sobrepuesta mod.2950	64	Pomo mod.621	666	Pulsador estanco IP54 mod.3640
479	Placa mod.1	64	Pomo mod.622	666	Pulsador estanco IP54 mod.3641
271	Placa mod.10	64	Pomo mod.623	670	Pulsador para timbres mod.3386
271	Placa mod.11-12	404	Pomo mod.63	737	Pulverizador mod.1000
479	Placa mod.2	64	Pomo mod.630	737	Pulverizador mod.1500
480	Placa mod.500	64	Pomo mod.631	737	Pulverizador mod.2000
480	Placa mod.501	64	Pomo mod.632	737	Pulverizador mod.2500
480	Placa mod.502	64	Pomo mod.633	737	Pulverizador mod.3000
481	Placa mod.503	404	Pomo mod.64	509	Puntas
481	Placa mod.504	162	Pomo mod.6807 aluminio	510	Puntas
481	Placa mod.505	414	Pomo mod.700	602	Rallador
482	Placa mod.506	414	Pomo mod.710	602	Rallador 4 caras
338	Placa vertical mod.3060	414	Pomo mod.720	602	Rallador con depósito
338	Placas continuas mod.3075-3076-3077	415	Pomo mod.730	618	Rascavidrios mod.4660
338	Placas horizontales mod.3050-3051-3052	415	Pomo mod.740	713	Rastrillo jardín mod.274
564	Placas símbolo adhesivas mod.100 a mod.108	415	Pomo mod.750	715	Rastrillo mod.270
564	Placas símbolo adhesivas mod.109 a mod.111	415	Pomo mod.760	715	Rastrillo mod.271
565	Placas símbolo adhesivas mod.50 a mod.62	416	Pomo mod.780	715	Rastrillo mod.272
		416	Pomo mod.790	715	Rastrillo mod.273
		404	Pomo octogonal mod.62	714	Rastrillo mod.275
		290	Pomo puerta con placa mod.18		

Pág.		Pág.		Pág.	
612	Recambio mod.4315	599	Sacacorazones mod.1	430	Soporte extensible mod.33
612	Recambio mod.4325	600	Sacacorchos mod.1	430	Soporte frente mod.30
612	Recambio mod.4345	600	Sacacorchos mod.12	489	Soporte giratorio metálico mod.350
613	Recambio mod.4355	600	Sacacorchos mod.13	489	Soporte giratorio mod.300
613	Recambio mod.4365	601	Sacacorchos mod.14	520	Soporte lateral de madera para barra Ø 20 mm mod.260
613	Recambio mod.4375	588	Sartén acero esmaltado mod.MARA	520	Soporte lateral de madera para barra Ø 30 mm mod.270
614	Recambio mod.4415	588	Sartén aluminio forjado mod.IRENE	430	Soporte lateral mod.32
614	Recambio mod.4435	588	Sartén aluminio mod.HERA	527	Soporte lateral para tubo forjado ø 20 mm. mod.650
615	Recambio mod.4445	567	Señales contra incendios luminiscentes mod.10050	528	Soporte lateral para tubo forjado ø 20 mm. mod.850
615	Recambio mod.4465	566	Señales de obligación mod.10010	736	Soporte manguera pared mod.2230
518	Recoge-cortinas. mod.530	567	Señales de peligro mod.10030	736	Soporte manguera pared mod.2231
541	Recogecartas mod.5	566	Señales de prohibición mod.10020	742	Soporte microaspersores mod.4029
541	Recogecartas mod.6	566	Señales de salvamento y vías de evacuación luminiscente mod.10040	490	Soporte microondas mod.500
577	Recogedor compacto	566	Señales obras mod.10011	284	Soporte mod.114
578	Recogedor de obra metálico	567	Señales varios fosforescentes mod.10099	187	Soporte mod.1550
577	Recogedor de obra plástico	708	Serrucho pértiga mod.802	187	Soporte mod.1560
577	Recogedor exterior abatible	708	Serrucho poda mod.800	283	Soporte mod.201
735	Recogedor manguera automático mod.2060	708	Serrucho poda mod.801	484	Soporte mod.350
461	Redondo mod.80	708	Serrucho poda mod.804	485	Soporte mod.351
693	Regleta de conexión mod.3430	768	Set Auricular + Gafa + Mascarilla mod.19100	485	Soporte mod.352
741	Regulador presión mod.4028	592	Set de 3 boles de acero inoxidable	485	Soporte mod.353
181	Rejilla mod.1	714	Set jardinería mod.277	486	Soporte mod.354
183	Rejilla mod.10	269	Set Manillón mod.10PX + Manilla mod.4PKB85	486	Soporte mod.355
181	Rejilla mod.2	653	Sierras de corona hojas intercambiables mod.23160	486	Soporte mod.356
182	Rejilla mod.3	578	Soporte + Rodamiento Ø 28 mm	487	Soporte mod.357
182	Rejilla mod.4	489	Soporte altavoz mod.450	487	Soporte mod.358
616	Rejilla mod.4540	360	Soporte alto mod.4000-4200	487	Soporte mod.359
183	Rejilla mod.6	364	Soporte alto mod.4500-4700	487	Soporte mod.360
183	Rejilla mod.7	492	Soporte baldas mod.31	380	Soporte mod.385
183	Rejilla mod.8	492	Soporte baldas mod.311	497	Soporte mod.8000-8100 doble
183	Rejilla mod.9	492	Soporte baldas mod.32	495	Soporte mod.8500-8600 simple
723	Reparador manguera mod.2210	492	Soporte baldas mod.33	184	Soporte mod.D
726	Reparador manguera mod.2211	492	Soporte baldas mod.34	477	Soporte oculto mod.20
723	Reparador manguera mod.2212	492	Soporte baldas mod.35	372	Soporte para colgador mod.13
726	Reparador manguera mod.2213	493	Soporte baldas mod.36	388	Soporte para patas mod.1-2-6-7
724	Reparador manguera plus	493	Soporte baldas mod.40	336	Soporte para pernio regulable mod.2917 y 2918
751	Repuesto cristal policarbonato mod.13551	493	Soporte baldas mod.41	320	Soporte para pernio regulable mod.8080
751	Repuesto filtro cristal verde mod.13550	493	Soporte baldas mod.42	490	Soporte pasamanos mod.21
336	Retenedor automático y regulable mod.3100-3101	493	Soporte baldas mod.43	491	Soporte pasamanos mod.22
336	Retenedor automático y regulable mod.3102	494	Soporte baldas mod.44	491	Soporte pasamanos mod.23
310	Retenedor contraventana mod.1	494	Soporte baldas mod.51	491	Soporte pasamanos mod.24
310	Retenedor contraventana mod.2	431	Soporte baño mod.36	311	Soporte pasamanos mod.24-26
311	Retenedor contraventana mod.3	378	Soporte con ventosa mod.164	491	Soporte pasamanos mod.25
311	Retenedor contraventana mod.6	521	Soporte de esquina para techo de madera para barra Ø 20 mm mod.281	491	Soporte pasamanos mod.26
180	Retenedor de pie mod.10-11	521	Soporte de esquina para techo de madera para barra Ø 30 mm mod.291	491	Soporte pasamanos mod.27
154	Retenedor hidráulico mod.1	518	Soporte de frente de madera para barra ø 20 mm. mod.200	82	Soporte pestillo mod.2000-5000
620	Rinconera mod.4808	519	Soporte de frente de madera para barra ø 30 mm. mod.210	82	Soporte pestillo mod.7-8-9-10
460	Rinconera mod.50	519	Soporte de frente de madera para barra ø 20-30 mm. mod.220	65	Soporte picaporte mod.17-18-19
731	Rociador difusor mod.2178	519	Soporte de frente doble de madera para barra ø 20-30 mm. mod.220	82	Soporte picaporte mod.6
465	Rodapié de MDF y chapa natural	519	Soporte de frente doble de madera para barra ø 30-30 mm. mod.230	82	Soporte picaporte mod.7-8-9-12
465	Rodapié de MDF y melamina	527	Soporte de frente doble para tubo forjado ø 20 mm. mod.640	69	Soporte Pomos 600-612
764	Rodillera mod.18100	520	Soporte de frente extensible para madera Ø 20 mm mod.240	750	Soporte portavisores mod.13431
767	Rodillera Universal mod.18701	520	Soporte de frente extensible para madera Ø 30 mm mod.250	585	Soporte regulable mod.9914
612	Rodillo antigota mod.4310	526	Soporte de frente extensible para tubo forjado ø 20 mm. mod.635	534	Soporte rosetón mod.550
613	Rodillo espuma poro 3 mod.4370	519	Soporte de frente para esquina de madera para barra ø 20 mm. mod.201	283	Soporte sujeción mod.111-112-113
613	Rodillo fachadas mod.4350	519	Soporte de frente para esquina de madera para barra ø 30 mm. mod.211	430	Soporte techo mod.31
612	Rodillo lana mod.4320	526	Soporte de frente para tubo forjado ø 20 mm. mod.630	424	Soporte tubo armario mod.1
613	Rodillo mod.4360	519	Soporte de frente para tubo forjado ø 20 mm. mod.631	427	Soporte tubo armario mod.11
614	Rodillo mod.4380	519	Soporte de frente para tubo forjado ø 20 mm. mod.830	428	Soporte tubo armario mod.12
612	Rodillo paredes y techos mod.4340	528	Soporte de frente para tubo forjado ø 20 mm. mod.831	428	Soporte tubo armario mod.13
534	Rosetón mod.540	528	Soporte de frente para tubo forjado ø 20 mm. mod.840	429	Soporte tubo armario mod.14
397	Rueda con agujero mod.2501	283	Soporte de pie mod.110	429	Soporte tubo armario mod.15
398	Rueda con agujero mod.2504	579	Soporte de pincho	424	Soporte tubo armario mod.2
399	Rueda con agujero mod.2507	579	Soporte de rodillos	425	Soporte tubo armario mod.3
400	Rueda con agujero mod.2524	585	Soporte de rótula mod.9913	425	Soporte tubo armario mod.4
401	Rueda con agujero mod.2531	520	Soporte de techo de madera para barra Ø 20 mm mod.280	426	Soporte tubo armario mod.5-6
402	Rueda con agujero mod.2541	521	Soporte de techo de madera para barra Ø 30 mm mod.290	426	Soporte tubo armario mod.7
398	Rueda con agujero y freno mod.2505	527	Soporte de techo para tubo forjado ø 20 mm. mod.660	427	Soporte tubo armario mod.8
400	Rueda con agujero y freno mod.2525	528	Soporte de techo para tubo forjado ø 20 mm. mod.860	488	Soporte TV mod.215
401	Rueda con agujero y freno mod.2531	431	Soporte doble frente mod.34	488	Soporte TV mod.216
402	Rueda con agujero y freno mod.2541	431	Soporte doble techo mod.35	488	Soporte TV mod.217
396	Rueda con espiga lisa mod.1503	356	Soporte embutir mod.100	489	Soporte TV mod.218
396	Rueda con espiga roscada mod.1501			750	Soporte visor mod.13400
397	Rueda con espiga roscada y freno mod.1505			379	Soportes acero mod.160/162
396	Rueda con espiga y anilla mod.1502			188	Soportes aire 11
399	Rueda con pletina fija mod.2511			188	Soportes aire 12
399	Rueda con pletina fija mod.2513			187	Soportes aire 4
400	Rueda con pletina fija mod.2526			330	Soportes de cierre mod.2907-2908-2909-2910-2911-2912-2913
401	Rueda con pletina fija mod.2532			333	Soportes mod.3030-3031
402	Rueda con pletina fija mod.2542			334	Soportes mod.3032-3033
396	Rueda con pletina mod.1500			379	Soportes plástico mod.161/163
397	Rueda con pletina mod.2500			379	Soportes plástico mod.165
398	Rueda con pletina mod.2502			503	Square
398	Rueda con pletina mod.2506			623	Sujetacables "estribo" mod.30100
399	Rueda con pletina mod.2510			623	Sujetacables doble mod.30110
399	Rueda con pletina mod.2512			623	Sujetacables simple mod.30105
400	Rueda con pletina mod.2522			449	Sujetapapeles PVC
401	Rueda con pletina mod.2530			337	Suplemento inclinado mod.3043
402	Rueda con pletina mod.2540			339	Suplemento para españoleta mod.3200-3201
397	Rueda con pletina y freno mod.1504			337	Suplemento para tope con muelle mod.3044
398	Rueda con pletina y freno mod.2503				
400	Rueda con pletina y freno mod.2523				
401	Rueda con pletina y freno mod.2530				
402	Rueda con pletina y freno mod.2540				
710	Saca raíces mod.300				

Pág.		Pág.		Pág.	
71	Suplemento Picaporte mod.6	432	Terminal piña mod.41	764	Tobilleras mod.18300
337	Suplementos mod.3041-3042 (para retenedor 3102)	719	Termómetro mod.10	669	Toma de sobreponer mod.3860
338	Suplementos mod.3045-3046	719	Termómetro mod.11	669	Toma de sobreponer mod.3861
335	Suplementos para bisagras mod.3040	719	Termómetro mod.12	668	Toma de sobreponer TV mod.386
339	Suplementos para bloqueo española mod.3202-3203-3204-3205	591	Termos mod.KOBE	664	Toma telefónica de empotrar mod.3551
340	Suplementos para bloqueo mod.3206-3207	696	Testador de voltajes mod.3460	179	Tope magnético mod.700
340	Suplementos para ganchos mod.3208-3209	696	Tester digital mod.3461	179	Tope magnético mod.701
340	Suplementos para pasador cierre vertical mod.3210-3211	705	Tijera cortacésped mod.1650	337	Tope para contraventana con muelle mod.3110
538	Soportes (para portavisillos mod.4) mod.15	705	Tijera cortacésped mod.1651	579	Tope persiana
332	Support for adjustable hinge mod.2914	709	Tijera cortarramas mod.550	174	Tope puerta mod.100-101
595	Tabla corte	704	Tijera cortasetos mod.1602	279	Tope puerta mod.100-101
580	Tabla de planchar mod.60	705	Tijera cortasetos mod.1603	174	Tope puerta mod.102-103
580	Tabla de planchar mod.61	707	Tijera de podar recolección mod.1511	174	Tope puerta mod.200
572	Taburete aluminio plegable mod.482	707	Tijera de podar recolección mod.1512	175	Tope puerta mod.201
572	Taburete mod.480-481	601	Tijera mod.1	175	Tope puerta mod.202
617	Taco de lija mod.4730	601	Tijera mod.20	175	Tope puerta mod.203
500	Tacos	601	Tijera mod.6	176	Tope puerta mod.204
501	Tacos	601	Tijera mod.7	279	Tope puerta mod.300
324	Tamper-proof screw	705	Tijera podar by pass mod.1701	279	Tope puerta mod.301
590	Tapa	705	Tijera podar by pass mod.1702	279	Tope puerta mod.302
157	Tapa mirilla mod.2	705	Tijera podar by pass mod.1703	280	Tope puerta mod.303
590	Tapa multiusos	706	Tijera podar by pass mod.1704	280	Tope puerta mod.304
146	Tapajuntas mod.1	706	Tijera podar by pass mod.1705	176	Tope puerta mod.400
148	Tapajuntas mod.10	702	Tijera podar by pass mod.700	176	Tope puerta mod.401
148	Tapajuntas mod.11	706	Tijera podar cizalla mod.1751	176	Tope puerta mod.402
148	Tapajuntas mod.12 (Adhesivo)	702	Tijera podar cizalla mod.750	177	Tope puerta mod.403
148	Tapajuntas mod.13 (Adhesivo)	703	Tijera podar mod.1502	177	Tope puerta mod.404
146	Tapajuntas mod.2	703	Tijera podar mod.1503	177	Tope puerta mod.405
147	Tapajuntas mod.3 (Adhesivo)	703	Tijera podar mod.1504	177	Tope puerta mod.406
147	Tapajuntas mod.4 (Adhesivo)	703	Tijera podar mod.1505	178	Tope puerta mod.407
148	Tapajuntas mod.5	704	Tijera podar mod.1509	178	Tope puerta mod.408
148	Tapajuntas mod.6	704	Tijera podar mod.1510	178	Tope puerta mod.409
460	Tapeta mod.70	707	Tijera podar vendimia mod.1506	178	Tope puerta mod.410
463	Tapetas de MDF y chapa natural	707	Tijera podar vendimia mod.1507	178	Tope puerta mod.411
464	Tapetas de MDF y papel melamínico	707	Tijera Podar vendimia mod.1508	179	Tope puerta mod.600-601
746	Tapón desechable SNR: 37 dB mod.12300	702	Tijeras de podar extra mod.1502	280	Tope puerta mod.702
746	Tapón desechable SNR: 37 dB mod.12301	702	Tijeras de podar extra mod.1503	179	Tope puerta mod.710
742	Tapón final tubo mod.4032	696	Timbre musical mod.3490	180	Tope puerta mod.711
742	Tapón final tubo mod.4033	522	Tirador con mosquetón mod.560	180	Tope puerta mod.712
528	Tapón para tubo forjado ø 20 mm. mod.670	534	Tirador con mosquetón mod.561	280	Tope puerta mod.715
384	Tapón pasacables mod.140	535	Tirador con mosquetón mod.562	283	Tornillo + casquillo para fijación de mampara
746	Tapón reutilizable SNR: 25 dB mod.12310	420	Tirador inox. mod.10	380	Tornillo ensamble mod.1
746	Tapón reutilizable SNR: 25 dB mod.12311	420	Tirador inox. mod.12	380	Tornillo ensamble mod.2
746	Tapones con banda SNR: 19 dB mod.12320	419	Tirador inox. mod.4	380	Tornillo ensamble mod.3
582	Teléfono ducha mod.Laga	420	Tirador inox. mod.6	324	Tornillo mod.6000
583	Teléfono ducha mod.Laida	420	Tirador inox. mod.7	166	Tornillo pasante antirrobo
582	Teléfono ducha mod.Lea	420	Tirador inox. mod.9	274	Tornillo pasante antirrobo
685	Tenaza mod.3041	413	Tirador latón mod.119	511	Tornillos
571	Tendedero alas mod.71	413	Tirador latón mod.600	512	Tornillos
571	Tendedero alas mod.VA72	413	Tirador latón mod.70	513	Tornillos
571	Tendedero automático mod.6	413	Tirador latón mod.72	711	Tridente jardín mod.276
570	Tendedero extensible "kit" mod.1	408	Tirador mod.1	423	Tubo armario hierro mod.5-6-7
570	Tendedero extensible "kit" NIZA	312	Tirador mod.1000-1001	424	Tubo armario hierro mod.8-9-10
570	Tendedero lateral mod.3	312	Tirador mod.1002	421	Tubo armario mod.1
571	Tendedero mod.70	312	Tirador mod.1003	422	Tubo armario mod.2
570	Tendedero radiador mod.5	312	Tirador mod.1004	447	Tubo cuadrado acero inox 18/8
624	Tensor "anilla - anilla" mod.30125	313	Tirador mod.1005	439	Tubo cuadrado aluminio
623	Tensor "anilla - gancho" mod.30115	313	Tirador mod.1006	442	Tubo cuadrado hierro
624	Tensor "gancho - gancho" mod.30120	274	Tirador mod.11	450	Tubo cuadrado PVC
529	Terminal "báculo" para tubo forjado ø 20 mm. mod.681	407	Tirador mod.110	525	Tubo forjado ø 20 mm. mod.600
529	Terminal "esférico" para tubo forjado ø 20 mm. mod.682	416	Tirador mod.110	525	Tubo forjado ø 20 mm. mod.601
529	Terminal "flecha" para tubo forjado ø 20 mm. mod.683	407	Tirador mod.118	525	Tubo forjado ø 20 mm. mod.602
530	Terminal "hoja" para tubo forjado ø 20 mm. mod.684	416	Tirador mod.130	525	Tubo forjado ø 20 mm. mod.800
530	Terminal "piña" para tubo forjado ø 20 mm. mod.685	416	Tirador mod.140	525	Tubo forjado ø 20 mm. mod.801
530	Terminal "punta" para tubo forjado ø 20 mm. mod.686	409	Tirador mod.15	525	Tubo forjado ø 20 mm. mod.802
431	Terminal bellota mod.40	417	Tirador mod.150	742	Tubo mod.4030 "T"
521	Terminal de madera para barra Ø 20 mm mod.300	417	Tirador mod.160	742	Tubo mod.4031 "T"
521	Terminal de madera para barra Ø 20 mm mod.310	45	Tirador mod.1621	742	Tubo mod.4034
522	Terminal de madera para barra Ø 30 mm mod.320	45	Tirador mod.1622	742	Tubo mod.4035
522	Terminal de madera para barra Ø 30 Mm mod.330	417	Tirador mod.170	284	Tubo mod.800
456	Terminal escocia mod.081B	417	Tirador mod.195	442	Tubo ovalado hierro
188	Terminal mod.1650-1651	417	Tirador mod.200	439	Tubo rectangular aluminio
529	Terminal para tubo forjado ø 20 mm. mod.680	418	Tirador mod.205	443	Tubo rectangular hierro
530	Terminal para tubo forjado ø 20 mm. mod.687	418	Tirador mod.210	447	Tubo redondo acero inox 18/8
531	Terminal para tubo forjado ø 20 mm. mod.882	409	Tirador mod.30-31	439	Tubo redondo aluminio
531	Terminal para tubo forjado ø 20 mm. mod.883	284	Tirador mod.300	443	Tubo redondo hierro
531	Terminal para tubo forjado ø 20 mm. mod.884	408	Tirador mod.5	450	Tubo redondo PVC
531	Terminal para tubo forjado ø 20 mm. mod.885	404	Tirador mod.70	378	Tuerca mod.130/135
		405	Tirador mod.71	514	Tuercas
		405	Tirador mod.72	450	Unión H lados desiguales PVC
		405	Tirador mod.73	450	Unión H lados iguales PVC
		405	Tirador mod.74	597	Utensilios de cocina acero inoxidable
		406	Tirador mod.75	597	Utensilios de cocina acero inoxidable
		406	Tirador mod.76	597	Utensilios de cocina nylon
		406	Tirador mod.77	742	Válvula cierre mod.4036
		184	Tirador mod.E	742	Válvula cierre mod.4037
		409	Tirador para baúl mod.900	443	Varilla de encofrado hierro
		408	Tirador tarjeta mod.295	615	Varilla para minirodillo mod.4401
		284	Tirafondo	615	Varilla para rodillo mod.4301
		331	Tirafondo 4 x 30	742	Varilla rígida mod.4038
		505	Tirafondos	447	Varilla roscada acero zincado
		506	Tirafondos	750	Visor policarbonato con ribete de aluminio mod.13412
		507	Tirafondos	750	Visor policarbonato con soporte mod.13420
		508	Tirafondos	750	Visor policarbonato mod.13410
		497	Tirafondos-tacos mod.5500		
		767	Tirantes elásticos mod.18990		

Spis treści

Str.		Str.		Str.	
593	100% Hermetyczny pojemnik	546	Breloczki do kluczy mod.8-80	410	Gałka meblowa mod.310 Mosiężna
455	2 stronny łącznik PCV mod.081U	546	Breloczki do kluczy mod.9-90	414	Gałka meblowa mod.320
453	2-drożne złącze aluminiowe mod.254C	594	Cedzak głęboki	411	Gałka meblowa mod.320 Mosiężna
452	2-drożne złącze PCV mod.253C	307	Ćwiek ozdobny mod.1-2	411	Gałka meblowa mod.330 Mosiężna
454	2-drożne złącze ze stali nierdzewnej mod.257B	308	Ćwiek ozdobny mod.3-4-5	411	Gałka meblowa mod.340 Mosiężna
455	3 stronny łącznik narożny PCV mod.081Z	308	Ćwiek ozdobny mod.6	411	Gałka meblowa mod.350 Mosiężna
453	3-drożne złącze aluminiowe mod.254B	460	Ćwierćwałek wklęsły drewniany mod.50	411	Gałka meblowa mod.360 Mosiężna
452	3-drożne złącze PCV mod.253B	460	Ćwierćwałek wypukły drewniany mod.20	411	Gałka meblowa mod.370 Mosiężna
454	3-drożne złącze ze stali nierdzewnej mod.257B	744	Czapka robocza mod.11800	419	Gałka meblowa mod.4
673	Adapter elektryczny mod.3213	313	Czarne numery	412	Gałka meblowa mod.410 Mosiężna
672	Adapter elektryczny uniwersalny mod.3212	738	Części zamienne mod.840	412	Gałka meblowa mod.420 Mosiężna
652	Akcesoria mod.23120	738	Części zamienne mod.841	412	Gałka meblowa mod.430 Mosiężna
699	Akumulatorki B-4 AA	738	Części zamienne mod.842	412	Gałka meblowa mod.440 Mosiężna
699	Akumulatorki B-4 AAA	738	Części zamienne mod.843	412	Gałka meblowa mod.450 Mosiężna
196	Aluminiowa klamka okienna mod.2015-2025	92	Czoło elektrozaczepek mod.15-25-35-45	419	Gałka meblowa mod.5
754	Amerykańskie rękawice zamszowe mod.15107	595	Deska do krojenia	412	Gałka meblowa mod.510 Mosiężna
754	Amerykańskie rękawice zamszowe mod.15108	580	Deska do prasowania mod.60	412	Gałka meblowa mod.520 Mosiężna
755	Amerykańskie rękawice ze skóry licowej mod.15206	580	Deska do prasowania mod.61	413	Gałka meblowa mod.530 Mosiężna
753	Anty zapachowe automatyczne filtrujące maska z zaworem FFP2 mod.14245	719	Deszczomierz mod.20	413	Gałka meblowa mod.540 Mosiężna
752	Automatyczne filtrująca maska FFP 2 mod.14200	646	Dłuta sds plus mod.21560	403	Gałka meblowa mod.60
752	Automatyczne filtrująca maska FFP1 mod.14100	572	Drabinka mod.480-481	403	Gałka meblowa mod.61
753	Automatyczne filtrująca maska FFP3D mod.14315	572	Drabinka mod.482	404	Gałka meblowa mod.62
752	Automatyczne filtrująca maska z zaworem FFP 2 mod.14205	573	Drabinka mod.485	404	Gałka meblowa mod.63
753	Automatyczne filtrująca maska z zaworem FFP 3 mod.14305	521	Drewniana końcówka drążka ø 20 mm. mod.300	404	Gałka meblowa mod.64
752	Automatyczne filtrujące maski FFP 2 mod.14105	521	Drewniana końcówka drążka ø 20 mm. mod.310	419	Gałka meblowa mod.7
698	Baterie alkaliczne 023A-B1 12V	522	Drewniana końcówka drążka ø 20 mm. mod.320	414	Gałka meblowa mod.700
698	Baterie alkaliczne 027A-B1 12V	522	Drewniana końcówka drążka ø 20 mm. mod.330	414	Gałka meblowa mod.710
698	Baterie alkaliczne 3LR12-B1	522	Drewniana końcówka drążka ø 20 mm. mod.330	414	Gałka meblowa mod.720
697	Baterie alkaliczne LR03-B10 AAA	654	Drewniana szczotka druciana mod.31100 bez rączki	415	Gałka meblowa mod.730
697	Baterie alkaliczne LR03-B4 AAA	654	Drewniana szczotka druciana mod.32100 z rączką	415	Gałka meblowa mod.740
697	Baterie alkaliczne LR03-PK24 AAA	520	Drewniane boczne wsparcie drążka ø 20 mm. mod.260	415	Gałka meblowa mod.750
697	Baterie alkaliczne LR06-B10 AA	520	Drewniane boczne wsparcie drążka ø 30 mm. mod.270	415	Gałka meblowa mod.760
697	Baterie alkaliczne LR06-B4 AA	517	Drewniany drążek ø 20 mm. mod.10	416	Gałka meblowa mod.780
697	Baterie alkaliczne LR06-B4 AA	517	Drewniany drążek ø 20 mm. mod.12	416	Gałka meblowa mod.790
697	Baterie alkaliczne LR06-PK24 AA	517	Drewniany drążek ø 30 mm. mod.20	65	Gałka obustronna mod.610G
698	Baterie alkaliczne LR09-B1 9V	517	Drewniany drążek ø 30 mm. mod.22	65	Gałka obustronna mod.611G
697	Baterie alkaliczne LR14-B2 C	517	Drewniany drążek ø 30 mm. mod.24	65	Gałka obustronna mod.612G
698	Baterie alkaliczne LR20-B2 D	518	Drewniany pierścień ø 20 mm. mod.50	65	Gałka obustronna mod.613G
698	Baterie guzikowe litowe CR2016-B5	518	Drewniany pierścień ø 30 mm. mod.60	255	Gałka podwójna obrotowa mod.11 GP
698	Baterie guzikowe litowe CR2025-B5	521	Drewniany sufitowy wspornik drążka ø 20 mm. mod.281	254	Gałka podwójna obrotowa mod.11 GR
698	Baterie guzikowe litowe CR2032-B5	520	Drewniany sufitowy wspornik drążka ø 30 mm. mod.280	255	Gałka podwójna obrotowa mod.11ALGR
735	Bęben z węzłem ogrodowym mod.2060	521	Drewniany sufitowy wspornik drążka ø 30 mm. mod.290	255	Gałka stała mod.11AL
748	Bezpieczne okulary z podwójną soczewką mod.13120	521	Drewniany sufitowy wspornik drążka ø 30 mm. mod.291	410	Gałka z szyldem mod.17
748	Bezpieczne okulary z pojedynczą soczewką i regulowanymi zausznikami mod.13113	624	Drut ocynkowany mod.30128	410	Gałka z szyldem mod.18-19
747	Bezpieczne okulary z pojedynczą soczewką mod.13110	625	Drut ocynkowany mod.30129	410	Gałka z szyldem mod.20
747	Bezpieczne okulary z pojedynczą soczewką mod.13111	599	Drylownica do jabłek mod.1	410	Gałka z szyldem mod.21-22
748	Bezpieczne okulary z pojedynczą soczewką styl sportowy mod.13112	738	Dysza mod.844	62	Gałka z zamkiem mod.600
691	Bezpiecznik szklany mod.3463	738	Dysza rozpylacza kaptur mod.5100	64	Gałka z zamkiem mod.600G
119	Bezpieczny zestaw zamykający mod.400	738	Dysza rozpylacza mod.5000	62	Gałka z zamkiem mod.601
458	Blacha dziurkowana metalowa perforacja kwadratowa	600	Dziadek do orzechów mod.1	64	Gałka z zamkiem mod.601G
458	Blacha gładka aluminiowa	600	Dziadek do orzechów mod.12	62	Gałka z zamkiem mod.602
459	Blacha gładka aluminiowa	600	Dziadek do orzechów mod.3	64	Gałka z zamkiem mod.602G
458	Blacha gładka metalowa	696	Dzwonek do drzwi mod.3490	62	Gałka z zamkiem mod.603
459	Blacha gładka ze stali nierdzewnej 18/8	750	Ekra mod.13400	64	Gałka z zamkiem mod.603G
458	Blacha z siatki jednolitej metalowa	591	Ekspres do kawy mod.TIKAL aluminiowy	62	Gałka z zamkiem mod.605
331	Błaszka przytrzymująca skrzydło mod.2950	767	Elastyczne szelki mod.18990	62	Gałka z zamkiem mod.606
568	Bloczek do linek mod.1-3-11-12	593	Elastyczne torby termiczne	62	Gałka z zamkiem mod.607
568	Bloczek do linek mod.101-103-111-113	91	Elektrozaczep mod.10-11-20-21-30-31-40-41-50-51-60-61	63	Gałka z zamkiem mod.610
568	Bloczek do linek mod.2-4	739	Filtr mod.4011	63	Gałka z zamkiem mod.611
569	Bloczek do linek mod.20-21-22	762	Flokowane rękawice lateksowe mod.15807	63	Gałka z zamkiem mod.612
569	Bloczek do linek mod.201-211-212	618	Folia malarska mod.4740	63	Gałka z zamkiem mod.613
569	Bloczek do linek mod.23	603	Forma do pieczenia 6 muffinek	63	Gałka z zamkiem mod.615
568	Bloczek do linek mod.301-303	604	Forma do pieczenia niska	63	Gałka z zamkiem mod.616
569	Bloczek do linek mod.5-6	604	Forma do pieczenia Plumcake	64	Gałka z zamkiem mod.617
93	Blokada mod.1750	604	Forma do pieczenia Savarin	64	Gałka z zamkiem mod.620
336	Blokada przeciwwiatrowa automatyczna mod.3100-3101	603	Forma do pieczenia wysoka	64	Gałka z zamkiem mod.621
45	Blokada wc mod.1611	604	Forma do pieczenia wysoka Brioche	64	Gałka z zamkiem mod.622
273	Blokada wc mod.2 - 2RX	591	Forma do puddingu z pokrywką ze stali nierdzewnej	64	Gałka z zamkiem mod.623
273	Blokada wc mod.3 - 3RX	648	Frez mod.22501	64	Gałka z zamkiem mod.630
273	Blokada wc mod.4	649	Frez mod.22511	64	Gałka z zamkiem mod.631
282	Blokada WC mod.5	162	Gałka dwustronna mod.6807 aluminium	64	Gałka z zamkiem mod.632
266	Blokada WC mod.6D	284	Gałka kabiny mod.300	64	Gałka z zamkiem mod.633
273	Blokada wc mod.9RX	418	Gałka meblowa mod.1	590	Garnki stalowe emaliowane
527	Boczne wsparcie drążka ø 20 mm. mod.650	418	Gałka meblowa mod.2	589	Garnki ze stali nierdzewnej
546	Breloczki do kluczy mod.10	418	Gałka meblowa mod.3	542	Gasznik mod.77
		414	Gałka meblowa mod.310	668	Gniazdo elektryczne dwubiegunowe mod.384
				668	Gniazdo elektryczne dwubiegunowe mod.385
				670	Gniazdo elektryczne dwubiegunowe mod.3865
				673	Gniazdo elektryczne gumowe IP-44 mod.3244
				673	Gniazdo elektryczne gumowe mod.3243
				666	Gniazdo elektryczne hermetyczne IP54 mod.3600
				674	Gniazdo elektryczne IP-44 mod.3245
				673	Gniazdo elektryczne mod.3240
				673	Gniazdo elektryczne mod.3241
				666	Gniazdo elektryczne podwójne hermetyczne IP54 mod.3650
				684	Gniazdo telefoniczne mod.3010
				684	Gniazdo telefoniczne mod.3012
				664	Gniazdo telefoniczne mod.3551
				669	Gniazdo telefoniczne mod.3861

Str.		Str.		Str.	
668	Gniazdo TV mod.386	298	Klamka 102PB: na wkładkę	67	Klamka z zamkiem mod.712R
669	Gniazdo TV mod.3860	299	Klamka 102PG: na klucz	67	Klamka z zamkiem mod.713
749	Gogle ochronne mod.13200	299	Klamka 102SP: do bramy	67	Klamka z zamkiem mod.713R
749	Gogle ochronne mod.13210	300	Klamka 106P: do drzwi pokojowych	68	Klamka z zamkiem mod.720
749	Gogle spawalnicze w elastycznej ramce mos.13310	300	Klamka 106PB: na wkładkę	68	Klamka z zamkiem mod.721
716	Grabie do trawy mod.280	300	Klamka 106PG: na klucz	68	Klamka z zamkiem mod.722
716	Grabie do trawy mod.281	300	Klamka 106PW: blokada wc	68	Klamka z zamkiem mod.730
714	Grabie do trawy mod.282	161	Klamka aluminiowa 1500 ALP	68	Klamka z zamkiem mod.731
715	Grabie mod.270	160	Klamka aluminiowa Delta	68	Klamka z zamkiem mod.732
715	Grabie mod.271	160	Klamka aluminiowa Epsilon	625	Klamra mod.30130
715	Grabie mod.272	161	Klamka aluminiowa Gamma	625	Klamra mod.30135
715	Grabie mod.273	197	Klamka aluminiowa mod.2600V	157	Klapka wizjera mod.2
713	Grabie mod.274	197	Klamka aluminiowa mod.2800V	115	Kłódka aluminiowa mod.73
714	Grabki mod.275	165	Klamka mod."Alfa"	116	Kłódka aluminiowa mod.74
751	Green glass filter replacement wymienny filtr z zielonego szkła mod.13550	165	Klamka mod."Beta"	115	Kłódka aluminiowa mod.75
369	Gwóźdź do walizki	164	Klamka mod."Lena"	115	Kłódka aluminiowa mod.76
509	Gwoździe	166	Klamka mod."omega"	108	Kłódka mod.1-2
510	Gwoździe	261	Klamka mod.19E na rozecie	108	Kłódka mod.10-11-20-21-22-23
627	Hak „s” mod.30165	261	Klamka mod.19RX na rozecie	111	Kłódka mod.120
504	Hak L	262	Klamka mod.20C na szydzie	111	Kłódka mod.150
554	Hak na szczotkę mod.760	262	Klamka mod.20P na szydzie	112	Kłódka mod.200-2000-2001
554	Hak na szczotkę mod.761	262	Klamka mod.20R na rozecie	109	Kłódka mod.3
331	Hak zamykający mod.2960-2961	262	Klamka mod.20RX na rozecie	110	Kłódka mod.30-31-32
331	Hak zamykający mod.7070	158	Klamka mod.2113	113	Kłódka mod.300
502	Haki Hak pełny	159	Klamka mod.2114	111	Kłódka mod.350
501	Haki Hak półpełny	159	Klamka mod.2115	113	Kłódka mod.40-41
503	Haki proste	263	Klamka mod.21R	113	Kłódka mod.51
504	Haki proste	263	Klamka mod.22R	114	Kłódka mod.60-600-601
685	Kabel telefoniczny mod.3020	263	Klamka mod.23R	114	Kłódka mod.61-610-611
763	Kaloszki z PCV mod.16400	263	Klamka mod.24R	115	Kłódka mod.70
763	Kaloszki z PCV mod.16401	163	Klamka mod.252P	115	Kłódka mod.72
763	Kaloszki z PCV mod.16402	163	Klamka mod.252R	116	Kłódka mod.90-91
763	Kaloszki z PCV mod.16403	266	Klamka mod.3-OD	117	Kłódka mod.NIZA
628	Karabińczyk dwustronny mod.30185	266	Klamka mod.3-RXD	118	Kłódka mod.NIZA
627	Karabińczyk krętlikowy DIN 4293 mod.30170	256	Klamka mod.3"0" na rozecie	118	Kłódka NIZA mod.200-2000
628	Karabińczyk krętlikowy mod.30180	264	Klamka mod.33R	112	Kłódka pancerna mod.201
628	Karabińczyk krętlikowy mod.30190	264	Klamka mod.35R	108	Kłucz surowy mod.1
628	Karabińczyk krętlikowy mod.30195	264	Klamka mod.37RX	56	Kłucz surowy mod.10080
626	Karabińczyk mod.30145	264	Klamka mod.38RX	111	Kłucz surowy mod.150
626	Karabińczyk mod.30150	256	Klamka mod.3C na szydzie	57	Kłucz surowy mod.18080
626	Karabińczyk mod.30155	256	Klamka mod.3CB na szydzie	111	Kłucz surowy mod.2
627	Karabińczyk mod.30175	257	Klamka mod.3CW na szydzie	78	Kłucz surowy mod.2450
524	Karnisz ø 12 mm. mod.380	256	Klamka mod.3E na rozecie	107	Kłucz surowy mod.2500
524	Karnisz ø 12 mm. mod.381	257	Klamka mod.3L na szydzie	111	Kłucz surowy mod.350
524	Karnisz ø 12 mm. mod.382	257	Klamka mod.3LB na szydzie	52	Kłucz surowy mod.4950
524	Karnisz ø 12 mm. mod.383	257	Klamka mod.3LW na szydzie	54	Kłucz surowy mod.5000
522	Karnisz ø 20 mm. mod.350	158	Klamka mod.3P/3PB72	69	Kłucz surowy mod.5100
523	Karnisz ø 20 mm. mod.351	257	Klamka mod.3PB na szydzie	84	Kłucz surowy mod.5300
522	Karnisz ø 20 mm. mod.352	257	Klamka mod.3PX na szydzie	106	Kłucz surowy mod.60
523	Karnisz ø 20 mm. mod.353	265	Klamka mod.3RBX	114	Kłucz surowy mod.61
522	Karnisz ø 20 mm. mod.354	256	Klamka mod.3RX na rozecie	50	Kłucz surowy mod.6460
523	Karnisz ø 20 mm. mod.355	266	Klamka mod.4-OD	50	Kłucz surowy mod.6460
535	Karnisz ø 20 mm. mod.703	266	Klamka mod.4-RXD	51	Kłucz surowy mod.6460
535	Karnisz ø 20 mm. mod.704	259	Klamka mod.4"0" na rozecie	90	Kłucz surowy mod.6460
535	Karnisz ø 20 mm. mod.705	259	Klamka mod.4C na szydzie	89	Kłucz surowy mod.9415
536	Karnisz ø 20 mm. mod.706	259	Klamka mod.4CB na szydzie	118	Kłucz surowy NIZA
523	Karnisz ø 30 mm. mod.370	260	Klamka mod.4CW na szydzie	739	Kołanko przewodu mod.4006
524	Karnisz ø 30 mm. mod.371	259	Klamka mod.4E na rozecie	140	Kołatka do drzwi mod.1
523	Karnisz ø 30 mm. mod.372	260	Klamka mod.4LB na szydzie	305	Kołatka do drzwi mod.1
524	Karnisz ø 30 mm. mod.373	260	Klamka mod.4LW na szydzie	140	Kołatka do drzwi mod.2
523	Karnisz ø 30 mm. mod.374	260	Klamka mod.4PB na szydzie	140	Kołatka do drzwi mod.4
524	Karnisz ø 30 mm. mod.375	260	Klamka mod.4PX na szydzie	305	Kołatka do drzwi mod.4
544	Kasetka na pieniądze mod.2153	265	Klamka mod.4RBX	379	Kolek drewniany mod.25
544	Kasetka na pieniądze mod.2500	265	Klamka mod.4RBX	500	Kołki rozporowe
744	Kask ochronny dla przemysłu mod.11100	259	Klamka mod.4RX na rozecie	501	Kołki rozporowe
478	Kątownik budowlany mod.1	261	Klamka mod.7C na szydzie	545	Kółko do kluczy mod.1
479	Kątownik budowlany mod.1	261	Klamka mod.7RX na rozecie	545	Kółko mod.1
478	Kątownik budowlany mod.3	159	Klamka mod.AL3P	396	Kółko mod.1500
460	Kątownik drewniany mod.40	159	Klamka mod.AL4P	396	Kółko mod.1501
282	Kątownik kabiny mod.100	167	Klamka mod.ALBA-PA/PAB85	396	Kółko mod.1502
463	Kątownik MDF	167	Klamka mod.ALBA-RZ	396	Kółko mod.1503
463	Kątownik MDF i melamina	169	Klamka mod.CADIZ z otworem na klucz	397	Kółko mod.2500
627	Kausza din 6899 mod.30162	169	Klamka mod.TARIFA z otworem na klucz	397	Kółko mod.2501
110	Kłódka mod.3EL z długim uchem	169	Klamka mod.VEJER z otworem na klucz	398	Kółko mod.2502
301	Klamka + Gałka stała mod.106PB	167	Klamka mod.YALTA-PA	398	Kółko mod.2504
158	Klamka + Gałka stała mod.3PB72	168	Klamka mod.YALTA-RZ	398	Kółko mod.2506
294	Klamka 100K: do drzwi pokojowych	169	Klamka mod.ZAHORA z otworem na klucz	399	Kółko mod.2507
291	Klamka 100P: do drzwi pokojowych	195	Klamka okienna mod.1020-1030	399	Kółko mod.2510
291	Klamka 100PB: na wkładkę	301	Klamka okienna mod.115	399	Kółko mod.2511
293	Klamka 100PEB: do wykorzystania z zamkiem + szyld antywłamaniowy Amig mod.31 czarny + klamka 100EB85	195	Klamka okienna mod.120	399	Kółko mod.2512
292	Klamka 100PG: na klucz	301	Klamka okienna mod.121	399	Kółko mod.2513
292	Klamka 100PW: blokada wc	301	Klamka okienna mod.122	400	Kółko mod.2522
294	Klamka 100R: do drzwi pokojowych	196	Klamka okienna mod.2003	400	Kółko mod.2524
294	Klamka 100SP: do bramy	196	Klamka okienna mod.2020	400	Kółko mod.2526
297	Klamka 101K: do drzwi pokojowych	258	Klamka okienna mod.3V	401	Kółko mod.2530
295	Klamka 101P: do drzwi pokojowych	258	Klamka okienna mod.4V	401	Kółko mod.2531
295	Klamka 101PB: na wkładkę	258	Klamka okienna mod.50	401	Kółko mod.2532
296	Klamka 101PG: na klucz	258	Klamka okienna mod.51	402	Kółko mod.2540
296	Klamka 101R: do drzwi pokojowych	197	Klamka okienna z kluczem mod.2500	402	Kółko mod.2541
297	Klamka 101SP: do bramy	66	Klamka z zamkiem mod.700	402	Kółko mod.2542
299	Klamka 102K: do drzwi pokojowych	66	Klamka z zamkiem mod.701	397	Kółko z hamulcem mod.1504
298	Klamka 102P: do drzwi pokojowych	66	Klamka z zamkiem mod.702	397	Kółko z hamulcem mod.1505
		67	Klamka z zamkiem mod.710	398	Kółko z hamulcem mod.2503
		67	Klamka z zamkiem mod.710R	398	Kółko z hamulcem mod.2505
		67	Klamka z zamkiem mod.711	400	Kółko z hamulcem mod.2523
		67	Klamka z zamkiem mod.712	400	Kółko z hamulcem mod.2525

Str.		Str.		Str.	
401	Kółko z hamulcem mod.2530	482	Łącznik kątowy mod.10	636	Linka z naturalnego sizalu mod.20210
401	Kółko z hamulcem mod.2531	482	Łącznik kątowy mod.300	462	Listwa drewniana mod.90
402	Kółko z hamulcem mod.2540	482	Łącznik kątowy mod.301	146	Listwa dywanowa mod.1
402	Kółko z hamulcem mod.2541	483	Łącznik kątowy mod.302	148	Listwa dywanowa mod.10
767	Kombinezon jednorazowy. Kat. I mod.18700	483	Łącznik kątowy mod.303	148	Listwa dywanowa mod.11
649	Komplet wiertel do metalu drewna i betonu mod.29100	483	Łącznik kątowy mod.304	148	Listwa dywanowa mod.12 (Przylepna)
638	Komplet wiertel hss din 338 mod.20102	484	Łącznik kątowy mod.305	148	Listwa dywanowa mod.13 (Przylepna)
638	Komplet wiertel hss din 338 mod.20103	484	Łącznik kątowy mod.306	146	Listwa dywanowa mod.2
639	Komplet wiertel hss din 338 mod.20104	484	Łącznik kątowy mod.307	147	Listwa dywanowa mod.3 (Przylepna)
641	Komplet wiertel hssco din 338 mod.2020	484	Łącznik kątowy mod.350	147	Listwa dywanowa mod.4 (Przylepna)
641	Komplet wiertel HSSCO DIN 338 mod.20203	338	Łącznik kontynuacyjny mod.3075-3076-3077	148	Listwa dywanowa mod.5
641	Komplet wiertel HSSCO DIN 338 mod.20204	665	Łącznik krzyżowy hermetyczny IP54 mod.3611	148	Listwa dywanowa mod.6
646	Komplet wiertel mod.21600 do płytek ceramicznych	380	Łącznik meblowy mod.1	461	Listwa płaska drewniana mod.60
647	Komplet wiertel mod.22605	380	Łącznik meblowy mod.2	460	Listwa płaska drewniana mod.70
647	Komplet wiertel mod.22606	380	Łącznik meblowy mod.3	463	Listwa płaska MDF fornirowana naturalnym drewnem
94	Komplet ze stałą klamką mod.1900	338	Łącznik pionowy mod.3060	465	Listwa płaska MDF fornirowana naturalnym drewnem
94	Komplet ze stałą klamką mod.1910	480	Łącznik płaski mod.500	464	Listwa płaska MDF i melamina
94	Komplet ze stałą klamką mod.1950	480	Łącznik płaski mod.501	464	Listwa przypodłogowa MDF fornirowana naturalnym drewnem
518	Końcówka drażka mod.530	480	Łącznik płaski mod.502	464	Listwa przypodłogowa MDF fornirowana naturalnym drewnem
528	Końcówka drażka ø 20 mm. mod.670	481	Łącznik płaski mod.503	465	Listwa przypodłogowa MDF i melamina
529	Końcówka drażka ø 20 mm. mod.680	481	Łącznik płaski mod.504	465	Listwa przypodłogowa MDF i melamina
529	Końcówka drażka ø 20 mm. mod.681	481	Łącznik płaski mod.505	495	Listwa regalowa mod.6000
529	Końcówka drażka ø 20 mm. mod.682	482	Łącznik płaski mod.506	496	Listwa regalowa mod.7000
529	Końcówka drażka ø 20 mm. mod.683	665	Łącznik podwójny dwubiegunowy hermetyczny IP54 mod.3612	142	Listwa uszczelniająca drzwi mod.1
530	Końcówka drażka ø 20 mm. mod.684	662	Łącznik podwójny mod.3521	144	Listwa uszczelniająca drzwi mod.3
530	Końcówka drażka ø 20 mm. mod.685	667	Łącznik podwójny mod.383	145	Listwa uszczelniająca drzwi mod.4
530	Końcówka drażka ø 20 mm. mod.686	667	Łącznik pojedynczy + gniazdo hermetyczne IP54 mod.3620	145	Listwa uszczelniająca drzwi mod.5
530	Końcówka drażka ø 20 mm. mod.687	667	Łącznik pojedynczy + gniazdo hermetyczne IP54 mod.3620	145	Listwa uszczelniająca drzwi mod.6
531	Końcówka drażka ø 20 mm. mod.882	664	Łącznik pojedynczy hermetyczny IP54 mod.3621	453	Listwa wykończeniowa do płytek aluminiowa mod.254
531	Końcówka drażka ø 20 mm. mod.883	662	Łącznik pojedynczy mod.3520	452	Listwa wykończeniowa do płytek PCV mod.253
531	Końcówka drażka ø 20 mm. mod.884	667	Łącznik pojedynczy mod.380	454	Listwa wykończeniowa do płytek ze stali nierdzewnej 18/8 mod.257
531	Końcówka drażka ø 20 mm. mod.885	338	Łącznik poziomy mod.3050-3051-3052	437	Listwa wykończeniowa mod.6000
430	Końcówka ornamentalna pręta mod.1	666	Łącznik przyciskowy + gniazdo hermetyczne IP54 mod.3660	455	Listwa wykończeniowa PCV mod.081V
431	Końcówka pręta mod.40	666	Łącznik przyciskowy hermetyczny IP54 mod.3640	693	Listwa zaciskowa mod.3430
432	Końcówka pręta mod.41	666	Łącznik przyciskowy hermetyczny z diodą IP54 mod.3641	372	Listwa zaczepu mod.13
600	Korkociąg mod.1	663	Łącznik przyciskowy mod.3554	313	Litery
600	Korkociąg mod.12	667	Łącznik przyciskowy mod.382	563	Litery
600	Korkociąg mod.13	669	Łącznik przyciskowy mod.3830	715	Łopata kwadratowa mod.600
601	Korkociąg mod.14	669	Łącznik przyciskowy mod.3850	715	Łopata mod.201
617	Kostka ścierna mod.4730	670	Łącznik przyciskowy mod.3855	715	Łopata mod.202
719	Kosz na kwiaty mod.31	668	Łącznik przyciskowy mod.388	710	Łopata szeroka mod.200
719	Kosz na kwiaty mod.32	662	Łącznik przyciskowy z diodą mod.3541	713	Łopata szeroka mod.204
719	Kosz na kwiaty mod.33	663	Łącznik przyciskowy z diodą mod.3545	711	Łopata szeroka mod.211
720	Kosz na kwiaty mod.34	284	Łącznik relingu mod.100	711	Łopata szeroka mod.214
720	Kosz na kwiaty mod.35	284	Łącznik relingu mod.101	712	Łopata szeroka mod.250
587	Kosz na śmieci podwójny z pedalem	497	Łączniki regalowe	710	Łopata wąska mod.210
587	Kosz na śmieci z pedalem	699	Ładowarka ekopower	711	Łopata wąska mod.212
587	Kosz na śmieci ze stali nierdzewnej z pedalem	691	Lampa halogenowa mod.3480	714	Łopata wąska mod.213
573	Koziol roboczy plus sosnowy	691	Lampa halogenowa ze stojakiem mod.3481	711	Łopata wąska mod.215
573	Koziol roboczy standard sosnowy	717	Lampa ogrodowa mod.3000	712	Łopata wąska mod.251
616	Kratka malarska mod.4540	717	Lampa ogrodowa mod.3020	574	Łyżka do butów mod.1A
181	Kratka wentylacyjna mod.1	717	Lampa ogrodowa mod.3030	574	Łyżka do butów mod.2
183	Kratka wentylacyjna mod.10	718	Lampa ogrodowa mod.5	586	Mata do kąpielii antypoślizgowa
181	Kratka wentylacyjna mod.2	692	Lampa przenośna mod.3485	92	Mechanizm elektrozaczepu mod.18
182	Kratka wentylacyjna mod.3	692	Lampa przenośna mod.3915	92	Mechanizm elektrozaczepu mod.19
182	Kratka wentylacyjna mod.4	718	Lampa zewnętrzna mod.1	525	Metalowy drażek ø 20 mm. mod.600
183	Kratka wentylacyjna mod.6	718	Lampa zewnętrzna mod.2	525	Metalowy drażek ø 20 mm. mod.601
183	Kratka wentylacyjna mod.7	718	Lampa zewnętrzna mod.3	525	Metalowy drażek ø 20 mm. mod.602
183	Kratka wentylacyjna mod.8	718	Lampa zewnętrzna mod.4	525	Metalowy drażek ø 20 mm. mod.800
183	Kratka wentylacyjna mod.9	676	Lampka wtykowa nocna mod.3292	525	Metalowy drażek ø 20 mm. mod.801
625	Krętki mod.30140	630	Łączuch dekoracyjny "Gourmette" mod.30230	525	Metalowy drażek ø 20 mm. mod.802
254	Kula mod.10	630	Łączuch dekoracyjny "Panzer" mod.30235	558	Miarka mod.40-41
254	Kula mod.11	631	Łączuch dekoracyjny mod.30240	558	Miarka mod.50
172	Kula mod.12	631	Łączuch dekoracyjny mod.30245	558	Miarka mod.51
172	Kula mod.13	632	Łączuch dekoracyjny mod.30250	558	Miarka mod.52
172	Kula mod.14	630	Łączuch dekoracyjny mod.30270	559	Miarka mod.53
172	Kula mod.15	631	Łączuch dekoracyjny mod.30275	559	Miarka mod.54
290	Kula mod.16	149	Łączuch drzwiowy luźny mod.1	559	Miarka mod.55
290	Kula mod.17	279	Łączuch drzwiowy luźny mod.1	696	Miernik elektroniczny mod.3461
255	Kula mod.20	307	Łączuch drzwiowy luźny mod.3	696	Miernik napięcia mod.3460
173	Kula mod.50-51	149	Łączuch drzwiowy sztywny mod.2	709	Motyka kwadratowa mod.240
173	Kula mod.52-53	632	Łączuch kulowy mod.30255	710	Motyka kwadratowa mod.241
173	Kula mod.54	632	Łączuch kulowy mod.30255	713	Motyka kwadratowa mod.244
290	Kula z szyldem mod.18	632	Łączuch plastikowy mod.30260	712	Motyka mod.242
290	Kula z szyldem mod.19	630	Łączuch podwójny mod.30225 "Victoria"	709	Motyka trójkątna mod.230
616	Kuweta mod.4520	629	Łączuch stalowy DIN 5685/C mod.30200	710	Motyka trójkątna mod.231
479	Łącznik budowlany mod.1	629	Łączuch stalowy DIN 766 mod.30205	713	Motyka trójkątna mod.232
479	Łącznik budowlany mod.2	629	Łączuch stalowy mod.30215	395	Nakładka meblowa kwadratowa mod.651
526	Łącznik drażka ø 20 mm. mod.620	629	Łączuch stalowy skręcany mod.30220	395	Nakładka meblowa okrągła mod.650
518	Łącznik drażków ø 20-30 mm. mod.70	695	Linka do przeciągania mod.3420	395	Nakładka meblowa okrągła mod.654
665	Łącznik dwubiegunowy hermetyczny IP54 mod.3610	635	Linka nylonowa pleciana mod.20190	378	Nakrętka meblowa mod.130/135
662	Łącznik dwubiegunowy mod.3510	636	Linka nylonowa skręcana mod.20220	514	Nakrętki
667	Łącznik dwubiegunowy mod.381	633	Linka plastikowa pleciana mod.20120	478	Narożnik budowlany mod.1
669	Łącznik dwubiegunowy mod.3812	633	Linka polietylenowa pokryta pcv mod.20110	479	Narożnik budowlany mod.2
670	Łącznik dzwonekowy mod.3386	633	Linka polietylenowa skręcana mod.20100	369	Narożnik do walizki mod.16
662	Łącznik dzwonekowy mod.3540	634	Linka polipropylenowa pleciana mod.20130	456	Narożnik listwy wykończeniowej mod.081B
663	Łącznik dzwonekowy mod.3542	634	Linka polipropylenowa pleciana mod.20140	338	Narożnik okienny mod.3090-3091
670	Łącznik dzwonekowy mod.3845	634	Linka skręcana z naturalnego sizalu mod.20150	339	Narożnik okienny mod.3092-3093
668	Łącznik dzwonekowy mod.389	624	Linka stalowa mod.30127	339	Narożnik okienny mod.3095
663	Łącznik dzwonekowy z diodą mod.3543	624	Linka stalowa powlekana pcv mod.30126	315	Narożnik ozdobny mod.8500
283	Łącznik kabiny mod.111-112-113			315	Narożnik ozdobny mod.8510
283	Łącznik kabiny mod.201				
684	Łącznik kabla antenowego mod.3120				

Str.		Str.		Str.	
745	Nauszniki przeciwhałasowe SNR: 25 dB mod.12101	176	Odbój mod.402	525	Pierścienie metalowe dla drążka ø 20 mm. mod.810
745	Nauszniki przeciwhałasowe SNR: 25 dB mod.12110	177	Odbój mod.404	538	Pierścienie mod.1
745	Nauszniki przeciwhałasowe SNR: 27 dB mod.12100	177	Odbój mod.405	708	Piła kabląkowa mod.1001
745	Nauszniki przeciwhałasowe SNR: 30 dB mod.12200	177	Odbój mod.406	708	Piła kabląkowa mod.1002
761	Nie pudrowane rękawiczki lateksowe mod.15801	178	Odbój mod.407	708	Piła mod.800
761	Nie pudrowane rękawiczki lateksowe mod.15803	178	Odbój mod.408	708	Piła mod.801
762	Nie pudrowane rękawiczki nitylowe mod.15805	178	Odbój mod.409	708	Piła mod.802
388	Noga mod.1-2	178	Odbój mod.410	708	Piła mod.804
391	Noga mod.13	178	Odbój mod.411	503	Pinezki
391	Noga mod.14	280	Odbój mod.702	503	Pinezki
391	Noga mod.15	337	Odbój okiennicy mod.3110	438	Plaskownik aluminiowy
389	Noga mod.16	579	Odbój rolety	445	Plaskownik stalowy
389	Noga mod.17	626	Ogniwio mod.30160	446	Plaskownik ze stali nierdzewnej 18/8
390	Noga mod.3	747	Okulary panaoramiczne mod.13100	268	Pochwyty do drzwi szklanych mod.4
390	Noga mod.4	603	Oliera	165	Pochwyty mod."Beta"
391	Noga mod.5	603	Oliera	171	Pochwyty mod.10
388	Noga mod.6-7	603	Oliera classic	302	Pochwyty mod.100
391	Noga mod.8	602	Oliera na używany olej mięso/ryby	302	Pochwyty mod.101
392	Noga mod.9	694	Opaska zaciskowa mod.3400	302	Pochwyty mod.102
392	Noga mod.9 Kit	716	Opaska zaciskowa mod.3401	302	Pochwyty mod.103
283	Nożka kabiny mod.110	689	Oprawa halogenowa mod.3934	303	Pochwyty mod.103-240D
705	Nożyce do gałęzi mod.1701	689	Oprawa halogenowa mod.3935	303	Pochwyty mod.104
705	Nożyce do gałęzi mod.1702	687	Oprawa żarówki E-14 mod.3920	303	Pochwyty mod.104R
705	Nożyce do gałęzi mod.1703	687	Oprawa żarówki E-27 mod.3900	303	Pochwyty mod.105
706	Nożyce do gałęzi mod.1704	687	Oprawa żarówki E-27 mod.3901	269	Pochwyty mod.10PX
706	Nożyce do gałęzi mod.1705	687	Oprawa żarówki E-27 mod.3902	171	Pochwyty mod.11
706	Nożyce do gałęzi mod.1751	687	Oprawa żarówki E-27 mod.3904	171	Pochwyty mod.12
702	Nożyce do gałęzi mod.700	688	Oprawa żarówki E-27 mod.3921	162	Pochwyty mod.13
702	Nożyce do gałęzi mod.750	688	Oprawa żarówki E-27 mod.3922	164	Pochwyty mod.14
705	Nożyce do trawy mod.1650	688	Oprawa żarówki E-27 mod.3930	270	Pochwyty mod.20-21
705	Nożyce do trawy mod.1651	688	Oprawa żarówki E-27 mod.3932	270	Pochwyty mod.22-23
704	Nożyce do żywoptotu mod.1602	688	Oprawa żarówki E-27 mod.3933	270	Pochwyty mod.24-25
704	Nożyce do żywoptotu mod.1603	578	Oslona przewodnicy taśmy	271	Pochwyty mod.24-25
705	Nożyce do żywoptotu mod.1604	750	Oslona z poliwęglanu z ramą aluminiową mod.13412	267	Pochwyty mod.3
601	Nożyczki mod.1	578	Oslona zwiacza taśmy podtylnkowego aluminiowa	161	Pochwyty mod.3040
601	Nożyczki mod.20	376	Oslonka meblowa mod.20	162	Pochwyty mod.3050
601	Nożyczki mod.6	365	Oslonka zawiasu mod.4850	267	Pochwyty mod.3D
601	Nożyczki mod.7	233	Oslonki zawiasu mod.12150	268	Pochwyty mod.5
554	Nożyk mod.50	556	Ostrza mod.1	268	Pochwyty mod.6
554	Nożyk mod.51	557	Ostrza mod.2	268	Pochwyty mod.7
554	Nożyk mod.52	557	Ostrza mod.3	269	Pochwyty mod.8
555	Nożyk mod.53	708	Ostrze piły mod.1050	267	Pochwyty na szyldzie mod.1-2
555	Nożyk mod.54	708	Ostrze piły mod.1051	249	Podkładka do zawiasu 403/408-421/422-423/424-425/426-429
555	Nożyk mod.55	598	Otwieracz do butelek mod.1	47	Podkładka pod sztyld mod.10
555	Nożyk mod.56	598	Otwieracz do butelek mod.3	335	Podkładka ustalająca mod.3040
555	Nożyk mod.57	599	Otwieracz do konserw mod.2	337	Podkładka ustalająca mod.3041-3042 (do zaczezu ściennego 3102)
556	Nożyk mod.58	599	Otwieracz do konserw mod.2	337	Podkładka ustalająca mod.3043
556	Nożyk mod.59	598	Otwieracz do konserw mod.5	337	Podkładka ustalająca mod.3044
556	Nożyk mod.60	599	Otwieracz do konserw mod.6	338	Podkładka ustalająca mod.3045-3046
556	Nożyk mod.61	650	Otwornica bimetaliczna mod.23100	339	Podkładka ustalająca mod.3200-3201
562	Numery	620	Packa malarska mod.4808	339	Podkładka ustalająca mod.3202-3203-3204-3205
744	Nylonowy pasek podbródka mod.11900	253	Pasador mod.320	340	Podkładka ustalająca mod.3206-3207
709	Obcinacz do gałęzi mod.550	588	Patelnia mod.HERA tłoczone aluminium	340	Podkładka ustalająca mod.3208-3209
710	Obcinacz do korzeni mod.300	588	Patelnia mod.IRENE z kutego aluminium	340	Podkładka ustalająca mod.3210-3211
712	Obcinacz do korzeni mod.301	588	Patelnia mod.MARA stalowa emaliowana	333	Podkładka zawiasu mod.3030-3031
599	Obieraczka do warzyw mod.1	589	Patelnia PAELLA-CERES aluminiowa	334	Podkładka zawiasu mod.3032-3033
675	Ochraniacz gniazda elektrycznego mod.3275	709	Pazurki mod.220	513	Podkładki
576	Ochraniacz mebli mod.412	710	Pazurki mod.221	514	Podkładki
576	Ochraniacz mebli mod.413	712	Pazurki mod.222	376	Podnośnik gazowy otwierający mod.95
393	Ochraniacz mebli mod.60	713	Pazurki mod.223	376	Podnośnik gazowy regulowany mod.97
576	Ochraniacz mebli mod.610	711	Pazurki mod.224	376	Podnośnik gazowy zamykający mod.96
576	Ochraniacz mebli mod.611	609	Pędzel	497	Podpora półki mod.8000-8100
393	Ochraniacz mebli mod.65	609	Pędzel	495	Podpora półki mod.8500-8600
393	Ochraniacz mebli mod.70	609	Pędzel	471	Podpora aluminiowa mod.4
393	Ochraniacz mebli mod.75	606	Pędzel mod.4021	471	Podpora aluminiowa mod.4 PLUS
394	Ochraniacz mebli mod.80	606	Pędzel mod.4022	477	Podpora drewniana mod.15
767	Ochraniacze kolan mod.18701	607	Pędzel mod.4023	477	Podpora drewniana mod.16
177	Odbój magnetyczny mod.403	607	Pędzel mod.4024	477	Podpora drewniana mod.17
179	Odbój magnetyczny mod.700	607	Pędzel mod.4025	477	Podpora drewniana mod.18
179	Odbój magnetyczny mod.701	607	Pędzel mod.4030	477	Podpora drewniana mod.19
179	Odbój magnetyczny mod.710	608	Pędzel mod.4040	379	Podpora meblowa mod.160/162
180	Odbój magnetyczny mod.711	608	Pędzel mod.4050	379	Podpora meblowa mod.161/163
180	Odbój magnetyczny mod.712	608	Pędzel mod.4060	379	Podpora meblowa mod.165
280	Odbój magnetyczny mod.715	608	Pędzel mod.4065	378	Podpora meblowa stalowa mod.164
179	Odbój mocowany do ściany mod.600-601	610	Pędzel mod.4070	474	Podpora mod.10
174	Odbój mod.100-101	610	Pędzel mod.4080	474	Podpora mod.11
279	Odbój mod.100-101	610	Pędzel mod.4090	474	Podpora mod.12
174	Odbój mod.102-103	606	Pędzel mod.4110	474	Podpora mod.13
174	Odbój mod.200	610	Pędzel mod.4111	475	Podpora mod.14
175	Odbój mod.201	606	Pędzel mod.4112	475	Podpora mod.20
175	Odbój mod.202	610	Pędzel mod.4140	476	Podpora mod.2000
175	Odbój mod.203	611	Pędzel mod.4210	475	Podpora mod.21
176	Odbój mod.204	611	Pędzel mod.4220	475	Podpora mod.22
279	Odbój mod.300	611	Pędzel mod.4230	476	Podpora mod.24
279	Odbój mod.301	751	Pełna zakrzywiona osłona spawalnicza mod.13520	476	Podpora mod.25
279	Odbój mod.302	585	Perlator mod.9910	473	Podpora ornamentalna mod.2
280	Odbój mod.303	585	Perlator mod.9911	492	Podpora półki szklanej mod.31
280	Odbój mod.304	585	Perlator mod.9912	492	Podpora półki szklanej mod.311
176	Odbój mod.400	432	Pierścień do zasłon mod.50	492	Podpora półki szklanej mod.32
176	Odbój mod.401	525	Pierścienie metalowe dla drążka ø 20 mm. mod.610	492	Podpora półki szklanej mod.33
				492	Podpora półki szklanej mod.34
				493	Podpora półki szklanej mod.35

Str.		Str.		Str.	
493	Podpórka półki szklanej mod.36	446	Profil kątowy ze stali nierdzewnej 18/8	758	Rękawice gumowe mod.15502
493	Podpórka półki szklanej mod.40	441	Profil kątowy ze szczelinami mod.2040	758	Rękawice lateksowe mod.15501
493	Podpórka półki szklanej mod.41	439	Profil kwadratowy aluminiowy	720	Rękawice mod.601
493	Podpórka półki szklanej mod.42	450	Profil kwadratowy PCV	720	Rękawice mod.604
493	Podpórka półki szklanej mod.43	442	Profil kwadratowy stalowy	720	Rękawice mod.605
494	Podpórka półki szklanej mod.44	447	Profil kwadratowy ze stali nierdzewnej 18/8	720	Rękawice mod.606
494	Podpórka półki szklanej mod.51	457	Profil narożny podtylnkowy PCV mod.045L	759	Rękawice nakrapiane PCV mod.15602
739	Podpórka przewodu mod.4009	439	Profil okrągły aluminiowy	759	Rękawice nakrapiane PCV mod.15603
739	Podpórka przewodu mod.4010	450	Profil okrągły PCV	756	Rękawice nitylowe mod.15300
472	Podpórka składana mod.3	443	Profil okrągły stalowy	757	Rękawice nitylowe mod.15301
473	Podpórka składana mod.5	447	Profil okrągły ze stali nierdzewnej 18/8	757	Rękawice nitylowe mod.15302
472	Podpórka składana mod.8	442	Profil owalny stalowy	757	Rękawice nitylowe mod.15303
472	Podpórka składana mod.800	457	Profil podtylnkowy narożny stalowy mod.2199	757	Rękawice nitylowe mod.15304
742	Podpórka zraszaczka mod.4029	457	Profil podtylnkowy narożny stalowy mod.2200	758	Rękawice nitylowe mod.15305
485	Podstawa belki mod.351	439	Profil prostokątny aluminiowy	759	Rękawice poliuretanowe mod.15604
485	Podstawa belki mod.352	443	Profil prostokątny stalowy	760	Rękawice poliuretanowe mod.15606
486	Podstawa belki mod.356	449	Profil przewodnicy PCV	759	Rękawice rybackie mod.15601
487	Podstawa belki mod.357	438	Profil T aluminiowy	754	Rękawice spawalnicze mod.15112
487	Podstawa belki mod.358	445	Profil T stalowy	760	Rękawice winylowe mod.15002
487	Podstawa belki mod.359	438	Profil U aluminiowy	756	Rękawice ze skóry licowej i bawełny mod.15207
487	Podstawa belki mod.360	440	Profil U aluminiowy ryflowany	756	Rękawice ze skóry licowej i bawełny mod.15208
380	Podstawa belki mod.385	449	Profil U PCV	755	Rękawice ze skóry licowej mod.15203
527	Podwójne wsparcie drążka ø 20 mm. mod.640	442	Profil U stalowy	755	Rękawice ze skóry licowej mod.15203
519	Podwójne wsparcie drążka ø 20-30 mm. mod.220	446	Profil U ze stali nierdzewnej 18/8	760	Rękawice włókna kevlar mod.15700
519	Podwójne wsparcie drążka ø 30-30 mm. mod.230	449	Profil zaciskowy PCV	762	Rękawiczki polietylenowe mod.15806
649	Pogłębiacz stożkowy mod.22164	693	Programator elektroniczny mod.3971	284	Reling 800
596	Pojemnik na przybory kuchenne	693	Programator mechaniczny mod.3970	682	Rozgałęziacz euro scart mod.3114
170	Pokrętko blokady wc mod.1	736	Programator wodny mechaniczny mod.2090	678	Rozgałęziacz hermetyczny mod.3305
304	Pokrętko blokady wc mod.10-10P	578	Prowadnica taśmy	679	Rozgałęziacz hermetyczny mod.3306
304	Pokrętko blokady wc mod.11-11P	385	Prowadnice	677	Rozgałęziacz mod.3300
305	Pokrętko blokady wc mod.12	386	Prowadnice mod.25	677	Rozgałęziacz mod.3301
305	Pokrętko blokady wc mod.13	386	Prowadnice mod.26	677	Rozgałęziacz mod.3302
170	Pokrętko blokady wc mod.15	387	Prowadnice mod.30	678	Rozgałęziacz mod.3303
170	Pokrętko blokady wc mod.3	387	Prowadnice mod.35	678	Rozgałęziacz mod.3304
170	Pokrętko blokady wc mod.4	387	Prowadnice mod.36	679	Rozgałęziacz mod.3307
168	Pokrętko blokady WC mod.6Z	387	Prowadnice mod.53	679	Rozgałęziacz mod.3308
168	Pokrętko blokady WC mod.8Z	385	Prowadnice NIZA	671	Rozgałęźnik elektryczny x2 mod.3201
171	Pokrętko blokady wc mod.9	734	Prysznic ogrodowy mod.2100	671	Rozgałęźnik elektryczny x2 mod.3205
580	Pokrowiec na deskę do prasowania mod.60	595	Przecierak plastikowy 3 sita	671	Rozgałęźnik elektryczny x2 mod.3207
580	Pokrowiec na deskę do prasowania mod.61	680	Przedłużacz bębnowy mod.3352	672	Rozgałęźnik elektryczny x2 mod.3209
581	Pokrowiec na deskę do prasowania mod.VA1	681	Przedłużacz bębnowy mod.3353	671	Rozgałęźnik elektryczny x3 mod.3202
581	Pokrowiec na deskę do prasowania mod.VA2	681	Przedłużacz bębnowy mod.3354	671	Rozgałęźnik elektryczny x3 mod.3206
590	Pokrywka	681	Przedłużacz bębnowy mod.3355	672	Rozgałęźnik elektryczny x3 mod.3208
590	Pokrywka uniwersalna	720	Przedłużacz bębnowy mod.3355	672	Rozgałęźnik elektryczny x3 mod.3210
750	Poliwęglanowa osłona twarzy z mocowaniem mod.13410	681	Przedłużacz bębnowy mod.3356	683	Rozgałęźnik przewodu antenowego metalowy mod.3132
750	Poliwęglanowa osłona twarzy z mocowaniem mod.13420	679	Przedłużacz mod.3980	683	Rozgałęźnik przewodu antenowego metalowy mod.3133
490	Półka hi-fi mod.7	680	Przedłużacz mod.3981	682	Rozgałęźnik przewodu antenowego mod.3130
489	Półka obrotowa mod.300	680	Przedłużacz mod.3981	683	Rozgałęźnik przewodu antenowego mod.3131
489	Półka obrotowa mod.350	680	Przedłużacz mod.3982	685	Rozgałęźnik przewodu telefonicznego x2 mod.3001
489	Półka pod głośnik mod.450	686	Przedłużacz telefoniczny mod.3022	685	Rozgałęźnik przewodu telefonicznego x3 mod.3002
490	Półka pod mikrofalę mod.500	686	Przedłużacz telefoniczny mod.3023	737	Rozpylacz mod.1000
495	Półka regałowa mod.4000	648	Przedłużenie mocowania wiertel do drewna mod.22163	737	Rozpylacz mod.1500
460	Półwałek drewniany mod.30	187	Przedłużka mod.1700-1702	737	Rozpylacz mod.2000
738	Pompa mod.1000	616	Przedłużka mod.4501	737	Rozpylacz mod.2500
738	Pompa mod.1100	60	Przełącznik elektryczny mod.15900	737	Rozpylacz mod.3000
560	Poziomnica magnetyczna mod.251	60	Przełącznik elektryczny mod.15920	594	Ruszt do grilla
561	Poziomnica magnetyczna mod.302	384	Przelotka do kabli mod.140	153	Samozamykacz podłogowy mod.860
560	Poziomnica mod.247	586	Przepychacz do zlewu	618	Ściągaczka mod.4750
560	Poziomnica mod.250	684	Przewód antenowy mod.3140	543	Sejf mod.TENAZ
560	Poziomnica mod.260	742	Przewód mod.4034	707	Sekator do cytrusów
561	Poziomnica mod.300	742	Przewód mod.4035	702	Sekator extra mod.1502
561	Poziomnica mod.301	742	Przewód sztywny mod.4038	702	Sekator extra mod.1503
534	Pręt do zasłaniania mod.561	686	Przewód telefoniczny mod.3021	703	Sekator mod.1502
535	Pręt do zasłaniania mod.562	686	Przewód telefoniczny mod.3024	703	Sekator mod.1503
522	Pręt do zasłaniania zasłon mod.560	597	Przybory kuchenne nylonowe	703	Sekator mod.1504
447	Pręt gwintowany	597	Przybory kuchenne ze stali nierdzewnej	703	Sekator mod.1505
437	Pręt kwadratowy aluminiowy	597	Przybory kuchenne ze stali nierdzewnej	707	Sekator mod.1506
444	Pręt kwadratowy skręcany stalowy	598	Przybory kuchenne ze stali nierdzewnej	707	Sekator mod.1507
444	Pręt kwadratowy stalowy	154	Przytrzymywacz drzwi hydrauliczny mod.1	707	Sekator mod.1508
329	Pręt okiennicy mod.2800	180	Przytrzymywacz drzwi mod.10-11	704	Sekator mod.1509
437	Pręt okrągły aluminiowy	760	Pudrowane rękawiczki lateksowe mod.15800	704	Sekator mod.1510
443	Pręt okrągły karbowany stalowy	761	Pudrowane rękawiczki lateksowe mod.15802	707	Sekator mod.1511
449	Pręt okrągły PCV	761	Pudrowane rękawiczki nitylowe mod.15804	707	Sekator mod.1512
444	Pręt okrągły stalowy	695	Puszka hermetyczna mod.3425	594	Sito stożkowe
449	Pręt prostokątny PCV	615	Rączka mod.4301	594	Sito ze stali nierdzewnej
421	Pręt ubraniowy mod.1	615	Rączka mod.4401	117	Skobel zawiasowy mod.3
422	Pręt ubraniowy mod.2	151	Ramię zamykacza mod.3000/4000/6000	510	Skoble
423	Pręt ubraniowy mod.5-6-7	150	Ramię zamykacza mod.6500	767	Skórzane ochraniacze spawalnicze mod.18610
424	Pręt ubraniowy mod.8-9-10	664	Ramka gniazda podwójna mod.3531	618	Skrobaczka mod.4660
194	Pręt zasuwownicy okiennej mod.2-3	664	Ramka gniazda pojedyncza mod.3530	545	Skrzynka na klucze mod.2171-2172
450	Profil H PCV	751	Ręczna osłona spawalnicza mod.13500	540	Skrzynka na listy mod.1
450	Profil H PCV	721	Redukcja kranu mod.2002	540	Skrzynka na listy mod.2
436	Profil kątowy aluminiowy	726	Redukcja kranu mod.2020	540	Skrzynka na listy mod.2 MINI
436	Profil kątowy aluminiowy	739	Redukcja kranu mod.4004	541	Skrzynka na listy mod.3
440	Profil kątowy aluminiowy ryflowany	739	Redukcja kranu mod.4005	541	Skrzynka na listy mod.4
440	Profil kątowy aluminiowy ryflowany	723	Redukcja kranu plus	541	Skrzynka na listy mod.5
448	Profil kątowy PCV	71	Redukcja trzpienia mod.6	541	Skrzynka na listy mod.6
437	Profil kątowy schodowy aluminiowy	741	Reduktor ciśnienia mod.4028	542	Skrzynka na listy mod.7
441	Profil kątowy stalowy	520	Regulowane wsparcie drążka ø 20 mm. mod.240	542	Skrzynka na listy mod.8
441	Profil kątowy stalowy	526	Regulowane wsparcie drążka ø 20 mm. mod.635	394	Ślizg do mebli z tworzywa PTFE mod.76
444	Profil kątowy stalowy	520	Regulowane wsparcie drążka ø 30 mm. mod.250		
446	Profil kątowy ze stali nierdzewnej 18/8				

Str.		Str.		Str.	
394	Ślizg do mebli z tworzywa PTFE mod.77	48	Szyld antywłamaniowy mod.35	407	Uchwyt meblowy mod.110
394	Ślizg do mebli z tworzywa PTFE mod.78	48	Szyld antywłamaniowy mod.3700	416	Uchwyt meblowy mod.110
395	Ślizg do mebli z tworzywa PTFE mod.79	274	Szyld dolny klamki mod.1-2	407	Uchwyt meblowy mod.118
582	Słuchawka prysznicowa mod.Laga	307	Szyld dolny klamki mod.14-15	413	Uchwyt meblowy mod.119 Mosiężny
583	Słuchawka prysznicowa mod.Laida	266	Szyld dolny klamki mod.3D	420	Uchwyt meblowy mod.12
582	Słuchawka prysznicowa mod.Lea	271	Szyld mod.10	416	Uchwyt meblowy mod.130
751	Spawalnica osłona twarzy do kasku mod.13530	304	Szyld mod.10-11	416	Uchwyt meblowy mod.140
283	Śruba + nakrętka do łączenia paneli	271	Szyld mod.11-12	417	Uchwyt meblowy mod.150
378	Śruba meblowa mod.50 i 55	157	Szyld wizjera mod.2	417	Uchwyt meblowy mod.160
624	Śruba rzymska hak-hak mod.30120	304	Szyld wkładki mod.12-13	417	Uchwyt meblowy mod.170
623	Śruba rzymska hak-oczko mod.30115	46	Szyld wkładki mod.20	417	Uchwyt meblowy mod.195
624	Śruba rzymska oczko-oczko mod.30125	46	Szyld wkładki mod.21	417	Uchwyt meblowy mod.200
324	Śruba stolarska mod.6000	46	Szyld wkładki mod.25	418	Uchwyt meblowy mod.205
511	Śruby	46	Szyld wkładki mod.26	418	Uchwyt meblowy mod.210
512	Śruby	47	Szyld wkładki mod.26	408	Uchwyt meblowy mod.295
166	Śruby antywłamaniowe	309	Szyld z gałeczką mod.100-101	409	Uchwyt meblowy mod.30-31
274	Śruby antywłamaniowe	310	Szyld z gałeczką mod.102	419	Uchwyt meblowy mod.4
324	Śruby antywłamaniowe	164	Szyld z gałeczką mod.24-26-28	408	Uchwyt meblowy mod.5
513	Śruby	163	Szyld z gałeczką mod.25-27	420	Uchwyt meblowy mod.6
765	Stabilizator kostki bez tensora mod.18410	170	Szyld z gałeczką mod.29-30-31	413	Uchwyt meblowy mod.600 Mosiężny
764	Stabilizator kostki mod.18300	272	Szyld z gałeczką mod.40-41	420	Uchwyt meblowy mod.7
765	Stabilizator kostki z tensorem mod.18420	272	Szyld z gałeczką mod.42	404	Uchwyt meblowy mod.70
766	Stabilizator kręgosłupa fresh zapinany na rzepy z pasami napinającymi mod.18520	163	Szyldzik klucza mod.252	413	Uchwyt meblowy mod.70 Mosiężny
766	Stabilizator kręgosłupa fresh zapinany na rzepy z szelkami mod.18530	168	Szyldzik klucza mod.3Z	405	Uchwyt meblowy mod.71
766	Stabilizator kręgosłupa fresh zapinany na rzepy z szelkami mod.18540	164	Szyldzik klucza mod.50	405	Uchwyt meblowy mod.72
766	Stabilizator kręgosłupa zapinany na rzepy i pasami napinającymi mod.18510	564	Tabliczki informacyjne mod.100-108	413	Uchwyt meblowy mod.72 Mosiężny
765	Stabilizator kręgosłupa zapinany na rzepy z trzema tylnymi prętami mod.18500	564	Tabliczki ostrzegawcze mod.109-111	405	Uchwyt meblowy mod.73
764	Stabilizator łokcia mod.18200	604	Taca na kostki lodu	405	Uchwyt meblowy mod.74
764	Stabilizatory kolana mod.18100	660	Tarcza tnąca mod.40111	406	Uchwyt meblowy mod.75
765	Stabilizatory nadgarstka mod.18400	602	Tarka	406	Uchwyt meblowy mod.76
744	Standardowy kask ochronny mod.11200	602	Tarka czterostronna	406	Uchwyt meblowy mod.77
766	Standardowy stabilizator kręgosłupa mod.18501	602	Tarka z pojemnikiem	420	Uchwyt meblowy mod.9
691	Starter do świetlówek mod.3916	575	Taśma antypoślizgowa mod.612	184	Uchwyt meblowy mod.E
734	Stojak na wąż mod.2050	579	Taśma do rolet	45	Uchwyt mod.1621
734	Stojak na wąż mod.2051	693	Taśma izolacyjna PCV mod.3410	45	Uchwyt mod.1622
734	Stojak na wąż mod.2052	575	Taśma klejąca dwustronna mod.512-513-514	596	Uchwyt na przyprawy mod.1500
527	Sufitowy wspornik drążka ø 20 mm. mod.660	575	Taśma klejąca mod.516	596	Uchwyt na przyprawy mod.1503
571	Suszarka automatyczna mod.6	618	Taśma malarska mod.4720	596	Uchwyt na ręcznik mod.1501
570	Suszarka kaloryferowa mod.5	618	Taśma maskująca mod.4710	596	Uchwyt na ręcznik mod.1502 3 Rolki
570	Suszarka łazienkowa mod.1	559	Taśma miernicza mod.200	195	Uchwyt okienny mod.10
570	Suszarka łazienkowa NIZA	188	Terminal górny mod.1650-1651	585	Uchwyt prysznicowy mod.9913
570	Suszarka mod.3	719	Termometr mod.10	585	Uchwyt prysznicowy regulowany mod.9914
571	Suszarka stojąca mod.70	719	Termometr mod.11	409	Uchwyt skrzyniowy mod.15
571	Suszarka stojąca rozkładana mod.71	719	Termometr mod.12	409	Uchwyt skrzyniowy mod.900
571	Suszarka stojąca rozkładana mod.VA72	591	Termos mod.KOBE	653	Uchwyt wiertarski kluczowy mod.24100
557	Suwmiarka mod.1	715	Topór mod.250	653	Uchwyt wiertarski samozaciskowy w obudowie plastikowej mod.24110
557	Suwmiarka mod.20	593	Torba na lunch	408	Uchwyt wpuszczany mod.1
236	Sworzeń regulacyjny	716	Torba narzędziowa mod.400	312	Uchwyt z kółkiem mod.1000-1001
564	Symbole z taśmą samoprzylepną mod.20-31	742	Trójnik t przewodu mod.4030	432	Uchwyt zasłony mod.10
234	Szablony	742	Trójnik t przewodu mod.4031	532	Uchwyt zasłony mod.500
734	Szczotka do mycia mod.2240	709	Trzon aluminiowy teleskopowy mod.100	532	Uchwyt zasłony mod.501
657	Szczotka doczołowa mod.35210	715	Trzon drewniany mod.110	532	Uchwyt zasłony mod.505
657	Szczotka doczołowa mod.35410	714	Trzon mod.111	533	Uchwyt zasłony mod.510
658	Szczotka doczołowa mod.35730 Diy	714	Trzon mod.112	533	Uchwyt zasłony mod.511
658	Szczotka doczołowa ścierna mod.35630	166	Trzpień jednostronny	533	Uchwyt zasłony mod.512
658	Szczotka doczołowa ścierna mod.35810	166	Trzpień kwadratowy	533	Uchwyt zasłony mod.513
654	Szczotka drucziana mod.33200 z plastikową rączką	652	Trzpień otwornicy mod.23110	534	Uchwyt zasłony mod.540
654	Szczotka drucziana mod.33300 z plastikową rączką	323	Trzpień zawiasu przykręcany ozdobny mod.4800	532	Uchwyt zasłony mod.555
659	Szczotka kątowna mod.36210	324	Trzpień zawiasu przykręcany ozdobny mod.5000	750	Uchwyt osłony twarzy mod.13431
659	Szczotka kątowna mod.36410	319	Trzpień zawiasu przykręcany ozdobny mod.8010	153	Ukryty samozamykacz wpuszczany mod.850
611	Szczotka mod.4150	320	Trzpień zawiasu przykręcany ozdobny mod.8030	202	Uszczelka okienna mod.961
659	Szczotka pędzelkowa mod.37730 Diy	323	Trzpień zawiasu przykręcany prosty mod.4900	202	Uszczelka okienna mod.962
660	Szczotka pędzelkowa ścierna mod.37630	324	Trzpień zawiasu przykręcany prosty mod.5100	202	Uszczelka okienna mod.963
655	Szczotka tarczowa mod.34210	319	Trzpień zawiasu przykręcany prosty mod.8000	451	Uszczelka PCV dwuwargowa do kabin prysznicowych mod.241
655	Szczotka tarczowa mod.34220	320	Trzpień zawiasu przykręcany prosty mod.8020	451	Uszczelka PCV jednowargowa do kabin prysznicowych mod.240
656	Szczotka tarczowa mod.34410	319	Trzpień zawiasu regulowany ozdobny mod.8060	451	Uszczelka PCV z listwą magnetyczną do kabin prysznicowych mod.260/261
656	Szczotka tarczowa mod.34420	332	Trzpień zawiasu regulowany z wspornikiem mod.2974-2975-2976	451	Uszczelka U PCV szkło-podłoga do kabin prysznicowych mod.230
656	Szczotka tarczowa mod.34730 Diy	332	Trzpień zawiasu regulowany z wspornikiem mod.2990-2991	451	Uszczelka U PCV szkło-szkło 90° do kabin prysznicowych mod.250
657	Szczotka tarczowa ścierna mod.34630 Diy	333	Trzpień zawiasu wkręcany mod.2995	201	Uszczelki
657	Szczotka tarczowa ścierna mod.34810	323	Trzpień zawiasu wkręcany mod.4700	143	Uszczelniaacz drzwiowy mod.2
586	Szczotka toaletowa Economo	320	Trzpień zawiasu wkręcany mod.8040	461	Walek drewniany mod.80
586	Szczotka toaletowa Velta	322	Trzpień zawiasu wpuszczany w mur mod.4600	612	Walek mod.4310
716	Sznur mod.700	332	Trzpień zawiasu z wspornikiem mod.2980-2981-2982-2983-2984	612	Walek mod.4320
616	Szpachelka mod.4610	236	Uchwyt do wkręcania zawiasów	612	Walek mod.4340
617	Szpachelka mod.4620	236	Uchwyt do wkręcania zawiasów wkrętarką	613	Walek mod.4350
617	Szpachelka mod.4630	695	Uchwyt kablowy klip mod.3440	613	Walek mod.4360
617	Szpachelka mod.4640	695	Uchwyt kablowy klip mod.3441	613	Walek mod.4370
617	Szpachelka mod.4650	488	Uchwyt LCD mod.215	614	Walek mod.4380
636	Szpagat bawełniany naturalny mod.20200	488	Uchwyt LCD mod.216	614	Walek mod.4430
635	Szpagat płaski rafia mod.20170	488	Uchwyt LCD mod.217	615	Walek mod.4440
635	Szpagat polipropylenowy pleciony mod.20180	489	Uchwyt LCD mod.218	615	Walek mod.4460
741	Szpilka do otworów mod.4027	420	Uchwyt meblowy mod.10	735	Wąż ogrodowy mod.2065
574	Szufelka mod.1-2-3	312	Uchwyt meblowy mod.1002	736	Wąż ogrodowy mod.2069
574	Szufelka mod.4	312	Uchwyt meblowy mod.1003	736	Wąż ogrodowy spiralny mod.2066
47	Szyld antywłamaniowy mod.29	312	Uchwyt meblowy mod.1004	736	Wąż ogrodowy spiralny mod.2070
48	Szyld antywłamaniowy mod.30	313	Uchwyt meblowy mod.1005	584	Wąż prysznicowy mod.9900
48	Szyld antywłamaniowy mod.31	313	Uchwyt meblowy mod.1006	584	Wąż prysznicowy mod.9901
		274	Uchwyt meblowy mod.11	584	Wąż prysznicowy mod.9902
				584	Wąż prysznicowy mod.9903

Str.		Str.		Str.	
616	Wiadro malarskie mod.4510	746	Wkładki jednorazowe SNR: 37 dB mod.12301	682	Wtyk antenowy kątowy męski mod.3112
711	Widelki mod.276	746	Wkładki SNR: 19 dB mod.12311	682	Wtyk antenowy kątowy żeński mod.3113
638	Wiertło hss din 338 mod.20100-20101	746	Wkładki SNR: 19 dB mod.12320	682	Wtyk antenowy męski mod.3110
639	Wiertło hss din 338 mod.20120 (Zredukowany chwytak)	58	Wkładki w systemie master key	682	Wtyk antenowy żeński mod.3111
640	wiertło HSS DIN 340 mod.20110-20111	331	Wkręt 4x30	685	Wtyk telefoniczny mod.3040
640	Wiertło hssco din 338 mod.20200-20201	378	Wkręt meblowy mod.120	599	Wyciskarka do czosnku mod.1
642	wiertło mod.21401	377	Wkręt meblowy mod.60	538	Żabki mod.1
643	Wiertło mod.21411 Długie	284	Wkręty do płyt kartonowo-gipsowych	538	Żabki mod.2
643	Wiertło mod.21441 B.Długie	505	Wkręty do płyt kartonowo-gipsowych	623	Zacisk kabłąkowy mod.30100
643	wiertło mod.21501 Profesjonalne	506	Wkręty do płyt kartonowo-gipsowych	739	Zacisk przewodu mod.4000
644	Wiertło mod.21511 Profesjonalne długie	507	Wkręty do płyt kartonowo-gipsowych	623	Zacisk rynienkowy podwójny mod.30110
645	Wiertło mod.21541 Profesjonalne b.Długie	508	Wkręty do płyt kartonowo-gipsowych	623	Zacisk rynienkowy pojedynczy mod.30105
646	Wiertło mod.21600 do płytek ceramicznych	497	Wkręty montażowe mod.5500	685	Zaciskarka przewodu telefonicznego mod.3041
648	Wiertło mod.22161 Płaskie	675	Włącznik przewodowy mod.3380	392	Zaczepek do aluminiowej podstawy mod.10
649	Wiertło mod.22162 Płaskie	676	Włącznik przewodowy mod.3381	392	Zaczepek do drewnianej podstawy mod.11
647	wiertło mod.22601	676	Włącznik przewodowy mod.3382	69	Zaczepek do gałek z zamkiem 600-612
645	Wiertło sds plus mod.21551	676	Włącznik przewodowy mod.3389	200	Zaczepek hakowy mod.3900
236	Wiertło stopniowe	572	Wózek na bagaż mod.48	200	Zaczepek hakowy mod.3910
735	Wieszak bębnowy ścienny na wąż mod.2232	582	Wózek na zakupy mod.7	200	Zaczepek hakowy mod.3920
432	Wieszak do szaf mod.12	581	Wózek na zakupy składany 1	199	Zaczepek mod.3930
432	Wieszak do szaf mod.80	582	Wózek na zakupy składany mod.6	198	Zaczepek mod.3940
370	Wieszak do szafek mod.1	581	Wózek na zakupy termos 5	199	Zaczepek mod.3950
371	Wieszak do szafek mod.12	542	Wrzutnia na listy mod.1- 2	336	Zaczepek ścienny automatyczny mod.3102
370	Wieszak do szafek mod.4	518	Wsparcie drążka \varnothing 20 mm. mod.200	65	Zaczepek zamka mod.17-18-19
370	Wieszak do szafek mod.5	519	Wsparcie drążka \varnothing 20 mm. mod.201	82	Zaczepek zamka mod.2000-5000
371	Wieszak do szafek mod.6	526	Wsparcie drążka \varnothing 20 mm. mod.630	82	Zaczepek zamka mod.2100-5100
550	Wieszak drewniany mod.5451	526	Wsparcie drążka \varnothing 20 mm. mod.631	82	Zaczepek zamka mod.6
550	Wieszak drewniany mod.5452	519	Wsparcie drążka \varnothing 30 mm. mod.210	82	Zaczepek zamka mod.7-8-9-12
371	Wieszak meblowy mod.7	519	Wsparcie drążka \varnothing 30 mm. mod.211	356	Zaczepek zasuwowy mod.100
371	Wieszak meblowy mod.8	360	Wsparcie zawiasu mod.4000-4200	188	Zaczepek do okien szczelina 12 mm mod.12
547	Wieszak mod.10-11	364	Wsparcie zawiasu mod.4500-4700	187	Zaczepek do okien szczelina 4 mm mod.4
308	Wieszak mod.100	538	Wsparcie zazdrostki mod.10	188	Zaczepek do okien szczelina mod.11
309	Wieszak mod.101	538	Wsparcie zazdrostki mod.15	192	Zaczepek do zamka zasuwownicy okiennej mod.18-19
309	Wieszak mod.102	485	Wspornik belki mod.353	330	Zaczepek mod.2907-2908-2910-2911-2912-2913
309	Wieszak mod.103	486	Wspornik belki mod.354		Prowadnica mod.2909
282	Wieszak mod.12	486	Wspornik belki mod.355	651	Zalecana prędkość obrotowa obr/min
547	Wieszak mod.2	468	Wspornik budowlany mod.1	198	Zamek do drzwi przesuwanych mod.3600
550	Wieszak mod.200	469	Wspornik budowlany mod.2	198	Zamek do drzwi przesuwanych mod.3650
550	Wieszak mod.204	470	Wspornik budowlany mod.4	198	Zamek do drzwi przesuwanych mod.3700
551	Wieszak mod.206	470	Wspornik budowlany mod.6	199	Zamek do drzwi przesuwanych mod.3800
551	Wieszak mod.207	469	Wspornik budowlany NIZA mod.1	199	Zamek do drzwi przesuwanych mod.3850
551	Wieszak mod.208	388	Wspornik do nóg mod.1-2-6-7	190	Zamek do okien przesuwanych mod.40
551	Wieszak mod.209	527	Wspornik drążka \varnothing 20 mm. mod.830	191	Zamek do okien przesuwanych mod.45
551	Wieszak mod.210	528	Wspornik drążka \varnothing 20 mm. mod.831	116	Zamek do rowerów mod.507
552	Wieszak mod.211	528	Wspornik drążka \varnothing 20 mm. mod.840	117	Zamek do rowerów mod.510
552	Wieszak mod.212	528	Wspornik drążka \varnothing 20 mm. mod.850	30	Zamek drzwiowy mod.100
552	Wieszak mod.213	528	Wspornik drążka \varnothing 20 mm. mod.860	34	Zamek drzwiowy mod.100 BASE
552	Wieszak mod.214	473	Wspornik mod.9	32	Zamek drzwiowy mod.101
549	Wieszak mod.25-26	490	Wspornik poręczy mod.21	34	Zamek drzwiowy mod.101 BASE
547	Wieszak mod.3	491	Wspornik poręczy mod.22	41	Zamek drzwiowy mod.102
549	Wieszak mod.50	491	Wspornik poręczy mod.23	41	Zamek drzwiowy mod.103
549	Wieszak mod.51	491	Wspornik poręczy mod.24	30	Zamek drzwiowy mod.110
549	Wieszak mod.52	311	Wspornik poręczy mod.24-26	32	Zamek drzwiowy mod.111
550	Wieszak mod.53	491	Wspornik poręczy mod.25	30	Zamek drzwiowy mod.120
553	Wieszak mod.754-755	491	Wspornik poręczy mod.26	35	Zamek drzwiowy mod.200
553	Wieszak mod.756-757	491	Wspornik poręczy mod.27	36	Zamek drzwiowy mod.300
553	Wieszak mod.758	424	Wspornik pręta mod.1	39	Zamek drzwiowy mod.324
552	Wieszak na przyssawkę mod.215	427	Wspornik pręta mod.11	39	Zamek drzwiowy mod.325
552	Wieszak na przyssawkę mod.216	428	Wspornik pręta mod.12	40	Zamek drzwiowy mod.326
736	Wieszak na wąż mod.2230	428	Wspornik pręta mod.13	40	Zamek drzwiowy mod.328
736	Wieszak na wąż mod.2231	429	Wspornik pręta mod.14	38	Zamek drzwiowy mod.330
553	Wieszak rowerowy mod.750	429	Wspornik pręta mod.15	38	Zamek drzwiowy mod.331
553	Wieszak rowerowy mod.752	424	Wspornik pręta mod.2	37	Zamek drzwiowy mod.340
548	Wieszak ubraniowy mod.108	425	Wspornik pręta mod.3	37	Zamek drzwiowy mod.341
548	Wieszak ubraniowy mod.109	430	Wspornik pręta mod.30	37	Zamek drzwiowy mod.342
548	Wieszak ubraniowy mod.8	430	Wspornik pręta mod.31	89	Zamek drzwiowy mod.415
547	Wieszak uniwersalny mod.9	430	Wspornik pręta mod.32	89	Zamek drzwiowy mod.420
154	Wizjer elektroniczny mod.DW 3.2	431	Wspornik pręta mod.36	90	Zamek drzwiowy mod.421
154	Wizjer elektroniczny mod.DW 4.0 HD	425	Wspornik pręta mod.4	41	Zamek drzwiowy mod.716
155	Wizjer elektroniczny mod.DWR 4.0 HD	426	Wspornik pręta mod.5-6	83	Zamek drzwiowy mod.720E
155	Wizjer mod.2	426	Wspornik pręta mod.7	90	Zamek drzwiowy mod.727
155	Wizjer mod.3	427	Wspornik pręta mod.8	84	Zamek drzwiowy mod.730
156	Wizjer mod.4	431	Wspornik pręta podwójny mod.34	85	Zamek drzwiowy mod.740
156	Wizjer mod.5-7	431	Wspornik pręta podwójny mod.35	86	Zamek drzwiowy mod.750
156	Wizjer mod.6	430	Wspornik pręta regulowany mod.33	87	Zamek drzwiowy mod.760
157	Wizjer ognioodporny 30/50 UL	284	Wspornik relingu mod.114	88	Zamek drzwiowy mod.770
60	Wkładka elektryczna mod.15950	579	Wspornik rolety	44	Zamek hakowy mod.500
56	Wkładka mod.10000	578	Wspornik rolety z łożyskiem kulkowym \varnothing 28 mm	44	Zamek hakowy mod.501
57	Wkładka mod.10010	579	Wspornik rolety z rolkami	44	Zamek hakowy mod.510
59	Wkładka mod.12000	534	Wspornik uchwyty mod.520	44	Zamek hakowy mod.511
59	Wkładka mod.15000	534	Wspornik uchwyty mod.550	45	Zamek hakowy mod.611
57	Wkładka mod.18000	477	Wspornik wkręcany mod.20	28	Zamek listwowy mod.400
50	Wkładka mod.9400	187	Wspornik zasuwownicy mod.1550	373	Zamek meblowy mod.1A-1A1-1A2
51	Wkładka mod.9460	187	Wspornik zasuwownicy mod.1560	373	Zamek meblowy mod.2A-2A1-2A2
49	Wkładka mod.9500	184	Wspornik zasuwownicy mod.D	373	Zamek meblowy mod.6
50	Wkładka mod.9510	332	Wspornik zawiasu regulowanego mod.2914	373	Zamek meblowy mod.7
51	Wkładka mod.9600	336	Wspornik zawiasu regulowanego mod.2917 i 2918	374	Zamek meblowy mod.8
51	Wkładka mod.9610	320	Wspornik zawiasu regulowanego mod.8080	374	Zamek meblowy mod.9
52	Wkładka mod.9700	675	Wtyczka elektryczna gumowa IP-44 mod.3274	69	Zamek mod.1
52	Wkładka mod.9710	675	Wtyczka elektryczna gumowa mod.3273	71	Zamek mod.12
53	Wkładka mod.9800	675	Wtyczka elektryczna gumowa mod.3273	72	Zamek mod.126
54	Wkładka mod.9850	674	Wtyczka elektryczna mod.3270	65	Zamek mod.16
55	Wkładka mod.9860	674	Wtyczka elektryczna mod.3271	65	Zamek mod.17
746	Wkładki jednorazowe SNR: 25 dB mod.12310	675	Wtyczka elektryczna mod.3272	65	Zamek mod.18
746	Wkładki jednorazowe SNR: 37 dB mod.12300	674	Wtyczka elektryczna mod.3276	65	Zamek mod.19

Str.		Str.		Str.	
69	Zamek mod.2	690	Żarówka energooszczędna mod.3913	206	Zawias antywyważeniowy mod.570
73	Zamek mod.2000	689	Żarówka halogenowa GU-10 mod.3941	206	Zawias antywyważeniowy mod.571
274	Zamek mod.2000	689	Żarówka halogenowa mod.3940	366	Zawias automatyczny mod.15
74	Zamek mod.2001	689	Żarówka halogenowa mod.3942	231	Zawias do spawania mod.1
275	Zamek mod.2001	742	Zaślepka przewodu mod.4032	231	Zawias do spawania mod.2
310	Zamek mod.21	742	Zaślepka przewodu mod.4033	231	Zawias do spawania mod.3
74	Zamek mod.2100	353	Zasuwa czołowa mod.1401	231	Zawias do spawania mod.4
275	Zamek mod.2100	252	Zasuwa czołowa mod.1401-1403	232	Zawias do spawania mod.5
75	Zamek mod.3000	353	Zasuwa czołowa mod.1403	184	Zawias do szkła mod.A
75	Zamek mod.3100	252	Zasuwa czołowa mod.400	184	Zawias do szkła mod.B
76	Zamek mod.4000	351	Zasuwa czołowa mod.400	184	Zawias do szkła mod.C
276	Zamek mod.4000	352	Zasuwa czołowa mod.401	369	Zawias do walizki mod.12
76	Zamek mod.4001	252	Zasuwa czołowa mod.401-403	218	Zawias łamany mod.1
276	Zamek mod.4001	252	Zasuwa czołowa mod.402	222	Zawias łamany mod.1207
77	Zamek mod.4100	353	Zasuwa czołowa mod.403	218	Zawias łamany mod.2
277	Zamek mod.4100	355	Zasuwa mod.300	365	Zawias mod.1-2
78	Zamek mod.4200	356	Zasuwa mod.310	195	Zawias mod.10
277	Zamek mod.4200	288	Zasuwa mod.320	251	Zawias mod.100
78	Zamek mod.4201	342	Zasuwa mod.320	218	Zawias mod.1002
278	Zamek mod.4201	342	Zasuwa mod.330	219	Zawias mod.1003
79	Zamek mod.4300	288	Zasuwa mod.340	219	Zawias mod.1004
79	Zamek mod.4301	354	Zasuwa mod.3500	219	Zawias mod.1006
278	Zamek mod.4301	354	Zasuwa mod.3600	220	Zawias mod.1007
80	Zamek mod.5000	354	Zasuwa mod.3700	220	Zawias mod.1008
80	Zamek mod.5100	254	Zasuwa mod.3800	208	Zawias mod.1010
81	Zamek mod.5400	288	Zasuwa mod.410	208	Zawias mod.1011
69	Zamek mod.6	288	Zasuwa mod.411	221	Zawias mod.1030
70	Zamek mod.7	289	Zasuwa mod.584	221	Zawias mod.1060
70	Zamek mod.8	347	Zasuwa mod.720	222	Zawias mod.1070
71	Zamek mod.9	349	Zasuwa mod.900	222	Zawias mod.1080
339	Zamek okiennicy mod.1	102	Zasuwa z blokadą mod.1	222	Zawias mod.1107
375	Zamek skrzynki na listy mod.3A-4A-5A	101	Zasuwa z blokadą mod.1 PLUS	221	Zawias mod.1130
96	Zamek wierzchni bębnekowy mod.72	102	Zasuwa z blokadą mod.10	232	Zawias mod.20
96	Zamek wierzchni bębnekowy mod.72U	102	Zasuwa z blokadą mod.11	233	Zawias mod.20
97	Zamek wierzchni bębnekowy mod.73	103	Zasuwa z blokadą mod.1C	242	Zawias mod.2002
97	Zamek wierzchni bębnekowy mod.75	103	Zasuwa z blokadą mod.1E	243	Zawias mod.2003-2030
98	Zamek wierzchni bębnekowy mod.75N	104	Zasuwa z blokadą mod.1P	243	Zawias mod.2006-2060
98	Zamek wierzchni bębnekowy mod.75P	104	Zasuwa z blokadą mod.2	243	Zawias mod.2007-2070
99	Zamek wierzchni bębnekowy mod.76	104	Zasuwa z blokadą mod.2LR	244	Zawias mod.2008
99	Zamek wierzchni bębnekowy mod.77	105	Zasuwa z blokadą mod.3	244	Zawias mod.2009
99	Zamek wierzchni bębnekowy mod.78	105	Zasuwa z blokadą mod.4. 40 i 41	245	Zawias mod.2010 inox
94	Zamek wierzchni bębnekowy mod.80	106	Zasuwa z blokadą mod.4E	246	Zawias mod.2012 inox.
100	Zamek wierzchni bębnekowy mod.80P	106	Zasuwa z blokadą mod.5	244	Zawias mod.2066
95	Zamek wierzchni bębnekowy mod.81	107	Zasuwa z blokadą mod.6. 60 i 61	245	Zawias mod.2077 inox.
100	Zamek wierzchni bębnekowy mod.81P	107	Zasuwa z blokadą mod.7	245	Zawias mod.2088 inox.
95	Zamek wierzchni bębnekowy mod.82	350	Zasuwa meblowa mod.368	233	Zawias mod.2150
101	Zamek wierzchni bębnekowy mod.82P	351	Zasuwa meblowa mod.375	366	Zawias mod.3-6
95	Zamek wierzchni bębnekowy mod.85	350	Zasuwa meblowa mod.425	222	Zawias mod.3010
374	Zamek witraż mod.10A-10A1-10A2	355	Zasuwa mod.200	334	Zawias mod.3010-3011
93	Zamek z szyldem mod.1550	342	Zasuwa mod.254 NIZA	223	Zawias mod.3012
93	Zamek z szyldem mod.1650	345	Zasuwa mod.284 NIZA	334	Zawias mod.3015-3016
192	Zamek zasuwnicy okiennej mod.17-18-19	343	Zasuwa mod.383	226	Zawias mod.3030
193	Zamek zasuwnicy okiennej mod.20	253	Zasuwa mod.384	250	Zawias mod.3031B
194	Zamek zasuwnicy okiennej mod.21	344	Zasuwa mod.384	250	Zawias mod.3031R
191	Zamek zasuwnicy okiennej mod.4-5-7-8	349	Zasuwa mod.385	227	Zawias mod.3032
193	Zamek zasuwnicy okiennej mod.AIURI	348	Zasuwa mod.388	250	Zawias mod.3033
193	Zamek zasuwnicy okiennej mod.LOLA	345	Zasuwa mod.390	227	Zawias mod.3034
751	Zamiennik szkła z poliwęglanu mod.13551	345	Zasuwa mod.391	227	Zawias mod.3034R
369	Zamknięcie do walizki mod.14	345	Zasuwa mod.392	228	Zawias mod.3035
141	Zamknięcie hakowe mod.5	289	Zasuwa mod.420	251	Zawias mod.3036
142	Zamknięcie hakowe mod.6	289	Zasuwa mod.421	229	Zawias mod.3037
310	Zamknięcie okiennicy mod.1	253	Zasuwa mod.454	251	Zawias mod.3037
310	Zamknięcie okiennicy mod.2	343	Zasuwa mod.454	212	Zawias mod.395
311	Zamknięcie okiennicy mod.3	343	Zasuwa mod.464	212	Zawias mod.396
311	Zamknięcie okiennicy mod.6	289	Zasuwa mod.484	229	Zawias mod.40/20
318	Zamknięcie okiennicy mod.8600	346	Zasuwa mod.500	358	Zawias mod.4000 Prosty
140	Zamknięcie okna mod.1	347	Zasuwa mod.501	212	Zawias mod.403
272	Zamknięcie okna mod.1-2-3	350	Zasuwa mod.600	246	Zawias mod.403 inox.
306	Zamknięcie okna mod.1-2-3-4	347	Zasuwa mod.700	213	Zawias mod.405
307	Zamknięcie okna mod.12	348	Zasuwa mod.721	246	Zawias mod.405 inox.
141	Zamknięcie okna mod.2	253	Zasuwa mod.800	223	Zawias mod.405 mosiężny
141	Zamknięcie okna mod.3	349	Zasuwa mod.950	213	Zawias mod.405 R
141	Zamknięcie okna mod.4	349	Zasuwa mod.960	214	Zawias mod.405-C
306	Zamknięcie okna mod.50	185	Zasuwnica mod.1501-1511	214	Zawias mod.406
306	Zamknięcie okna mod.7	186	Zasuwnica mod.1601-1611	246	Zawias mod.407 inox.
372	Zamknięcie skrzyniowe mod.1	384	Zatrząsk drzwiowy mod.100 Do podłogi	224	Zawias mod.407 mosiężny
372	Zamknięcie skrzyniowe mod.2	384	Zatrząsk drzwiowy mod.101 Do ściany	215	Zawias mod.408
150	Zamykacz drzwiowy mod.3000/4000/6000	384	Zatrząsk dwukulkowy mod.13-14-18	247	Zawias mod.408
151	Zamykacz drzwiowy mod.5000	381	Zatrząsk magnetyczny mod.10	215	Zawias mod.408-C
152	Zamykacz drzwiowy mod.773 NIZA	382	Zatrząsk magnetyczny mod.110	216	Zawias mod.408-E
152	Zamykacz drzwiowy mod.775 NIZA	381	Zatrząsk magnetyczny mod.5	247	Zawias mod.409
149	Zamykacz drzwiowy mod.777/2/3/4	382	Zatrząsk magnetyczny podwójny mod.120	216	Zawias mod.409-C
151	Zamykacz drzwiowy mod.799	381	Zatrząsk magnetyczny podwójny mod.20	359	Zawias mod.4100 Z łokciem
329	Zamykacz pionowy mod.2940/2941	381	Zatrząsk mod.00-1-3	224	Zawias mod.415
612	Zapasowy wałek mod.4315	383	Zatrząsk mod.30	225	Zawias mod.416
612	Zapasowy wałek mod.4325	162	Zatrząsk mod.6080 EU regulowany aluminiowy	225	Zawias mod.417
612	Zapasowy wałek mod.4345	382	Zatrząsk rolkowy mod.11	226	Zawias mod.418 mosiądz profilowany
613	Zapasowy wałek mod.4355	383	Zatrząsk rolkowy mod.12	226	Zawias mod.419
613	Zapasowy wałek mod.4365	383	Zatrząsk rolkowy mod.15-16	359	Zawias mod.4200 Z extra łokciem
613	Zapasowy wałek mod.4375	204	Zawias antywyważeniowy mod.561	240	Zawias mod.421 stal nierdzewna (inox)
614	Zapasowy wałek mod.4415	204	Zawias antywyważeniowy mod.565	248	Zawias mod.421-422
614	Zapasowy wałek mod.4435	205	Zawias antywyważeniowy mod.566	363	Zawias mod.4210
615	Zapasowy wałek mod.4445	205	Zawias antywyważeniowy mod.567	217	Zawias mod.423
615	Zapasowy wałek mod.4465	206	Zawias antywyważeniowy mod.567	248	Zawias mod.423-424
690	Żarówka energooszczędna mod.3910	205	Zawias antywyważeniowy mod.568	217	Zawias mod.424
690	Żarówka energooszczędna mod.3911	207	Zawias antywyważeniowy mod.568	217	Zawias mod.425
690	Żarówka energooszczędna mod.3912	206	Zawias antywyważeniowy mod.569	248	Zawias mod.425-426

Str.		Str.		Str.	
362	Zawias mod.4250-4260-4270 Prosty	742	Zawór węża mod.4037	683	Złącze antenowe mod.3102
249	Zawias mod.427	727	Zawór wodny mod.2245	722	Złącze czwórnik z zaworami mod.2071
249	Zawias mod.428	728	Zawór wodny ozdobny mod.2251	724	Złącze dwójnik z zaworami
362	Zawias mod.4280-4290-4300 Z łokciem	728	Zawór wodny ozdobny mod.2253	721	Złącze dwójnik z zaworami mod.2070
249	Zawias mod.429	727	Zawór wodny ozdobny mod.2256	377	Złącze meblowe mod.30 i 35
240	Zawias mod.429 stal nierdzewna (inox)	727	Zawór wodny ozdobny mod.2258	377	Złącze meblowe mod.41
247	Zawias mod.440 MB	728	Zawór wodny ozdobny mod.2260	377	Złącze meblowe ø 20 mod.40
363	Zawias mod.4400	536	Zazdroška mod.1	721	Złącze mod.2001
363	Zawias mod.4401	536	Zazdroška mod.2	721	Złącze mod.2003
363	Zawias mod.4402	537	Zazdroška mod.3	725	Złącze mod.2004
364	Zawias mod.4403	537	Zazdroška mod.4	721	Złącze mod.2005
247	Zawias mod.441 MB	592	Zestaw 2szt 100% hermetyczne pojemniki mod.1	725	Złącze mod.2006
360	Zawias mod.4500 Prosty	592	Zestaw 2szt 100% hermetyczne pojemniki mod.1A	721	Złącze mod.2007
361	Zawias mod.4600 Z łokciem	592	Zestaw 3 misek ze stali nierdzewnej	725	Złącze mod.2008
361	Zawias mod.4700 Z extra łokciem	592	Zestaw 3szt 100% hermetyczne pojemniki mod.2	721	Złącze mod.2009
364	Zawias mod.4710-4711-4712	109	Zestaw klódek mod.10 Ten sam klucz	725	Złącze mod.2010
209	Zawias mod.5005	619	Zestaw malarski mod.4801	721	Złącze mod.2015
210	Zawias mod.5007	619	Zestaw malarski mod.4802	723	Złącze plus
210	Zawias mod.5008	619	Zestaw malarski mod.4803	723	Złącze plus
217	Zawias mod.503	619	Zestaw malarski mod.4804	740	Złącze przewodu mod.4018
217	Zawias mod.505	620	Zestaw malarski mod.4805	740	Złącze przewodu mod.4019
225	Zawias mod.516	620	Zestaw malarski mod.4806	684	Złącze przewodu telefonicznego mod.3000
367	Zawias mod.540-541-542	620	Zestaw malarski mod.4807	724	Złącze trójnik
286	Zawias mod.551	200	Zestaw mod.1 zaczep hakowy i rygiel mod.1	722	Złącze trójnik mod.2090
286	Zawias mod.552	735	Zestaw ogrodniczy mod.2067	725	Złącze trójnik mod.2091
287	Zawias mod.553	716	Zestaw ogrodniczy mod.2500	724	Złącze węża
287	Zawias mod.554	714	Zestaw ogrodniczy mod.277	724	Złącze węża
287	Zawias mod.555	712	Zestaw ogrodniczy mod.278	722	Złącze węża mod.2120
368	Zawias mod.555	652	Zestaw otwornic bimetalicznych mod.23130	725	Złącze węża mod.2121
368	Zawias mod.556	652	Zestaw otwornic bimetalicznych mod.23140	722	Złącze węża mod.2122
287	Zawias mod.557	653	Zestaw otwornic bimetalicznych mod.23150	725	Złącze węża mod.2123
368	Zawias mod.557	653	Zestaw otwornic z wymiennymi ostrzami mod.23160	722	Złącze węża mod.2124
368	Zawias mod.558	269	Zestaw pochwył mod.10PX + Klamka mod.4PXB85	725	Złącze węża mod.2125
241	Zawias mod.561-565-566	583	Zestaw prysznicowy mod.Laga	722	Złącze węża mod.2126
238	Zawias mod.561-565-566 stal nierdzewna (inox)	583	Zestaw prysznicowy mod.Laida	725	Złącze węża mod.2127
241	Zawias mod.567-568-570	583	Zestaw prysznicowy mod.Lea	726	Złącze węża mod.2130
238	Zawias mod.567-568-570 stal nierdzewna (inox)	498	Zestaw regału mod.6475	722	Złącze węża mod.2160
242	Zawias mod.571	768	Zestaw słuchawki + maska + gogle mod.19100	726	Złącze węża mod.2161
239	Zawias mod.571 stal nierdzewna (inox)	723	Zestaw uszczelk gumowych mod.2265	727	Złącze węża mod.2162
282	Zawias mod.650	642	Zestaw wiertel mod.21405	723	Złącze węża mod.2210
282	Zawias mod.651	642	Zestaw wiertel mod.21406	726	Złącze węża mod.2211
232	Zawias mod.7	644	Zestaw wiertel mod.21505 Profesjonalnych	723	Złącze węża mod.2212
367	Zawias mod.7	644	Zestaw wiertel mod.21506 Profesjonalnych	726	Złącze węża mod.2213
207	Zawias mod.700	327	Zestaw zamykający okiennicy dwuskrzydłowej mod.2904	726	Złącze węża z funkcją stop mod.2131
239	Zawias mod.700 stal nierdzewna (inox)	327	Zestaw zamykający okiennicy dwuskrzydłowej mod.2905	729	Zraszacz 6 dysz mod.2035
208	Zawias mod.701	326	Zestaw zamykający okiennicy jednoskrzydłowej mod.2902	729	Zraszacz 6 dysz mod.2040
209	Zawias mod.814	326	Zestaw zamykający okiennicy jednoskrzydłowej mod.2903	725	Zraszacz dysza
314	Zawias mod.9000	328	Zestaw zamykający okiennicy z zamknięciem automatycznym mod.2915	722	Zraszacz dysza mod.2140
314	Zawias mod.9010	328	Zestaw zamykający okiennicy z zamknięciem automatycznym mod.2916	726	Zraszacz dysza mod.2141
314	Zawias mod.9100	189	Zestaw zasuwnic	727	Zraszacz dysza mod.2166
315	Zawias mod.9120	190	Zestaw zasuwnic	731	Zraszacz dysza mod.2178
210	Zawias mod.BG1	733	Zestaw zraszający mod.2115	729	Zraszacz impulsowy mod.2033
209	Zawias mod.Ramal	733	Zestaw zraszający mod.2147	729	Zraszacz impulsowy mod.2034
228	Zawias mod.V2P EU	733	Zestaw zraszający mod.2148	729	Zraszacz impulsowy mod.2036
366	Zawias niewidzialny mod.1020	727	Zestaw zraszający mod.2165	730	Zraszacz mod.2038
366	Zawias niewidzialny mod.1025	732	Zestaw zraszający mod.2167	739	Zraszacz mod.4012
211	Zawias niewidzialny mod.1028	732	Zestaw zraszający mod.2168	740	Zraszacz mod.4014
358	Zawias NIZA mod.4000 Prosty	733	Zestaw zraszający mod.2169	740	Zraszacz mod.4016
359	Zawias NIZA mod.4100 Z łokciem	732	Zestaw zraszający mod.2241	740	Zraszacz mod.4017
360	Zawias NIZA mod.4200 Z extra łokciem	732	Zestaw zraszający mod.2242	730	Zraszacz okrągły mod.2037
360	Zawias NIZA mod.4500 Prosty	732	Zestaw zraszający mod.2243	730	Zraszacz pistolet 7 dysz mod.2172
361	Zawias NIZA mod.4600 Z łokciem	732	Zestaw zraszający mod.2244	731	Zraszacz pistolet 9 dysz mod.2176
361	Zawias NIZA mod.4700 Z extra łokciem	733	Zestaw zraszający mod.2245	730	Zraszacz pistolet mod.2170
209	Zawias nożycowy	733	Zestaw zraszający mod.2246	730	Zraszacz pistolet mod.2171
321	Zawias pasowy kątowy ozdobny mod.4000	166	ZESTAW: Trzpień 7 mm + 2 szt. redukcje 7 na 8 mm	730	Zraszacz pistolet mod.2173
321	Zawias pasowy kątowy prosty mod.4100	120	Zestawy zamykające mod.100	731	Zraszacz pistolet mod.2174
321	Zawias pasowy ozdobny mod.4200	127	Zestawy zamykające mod.100 BASE	731	Zraszacz pistolet nastawny mod.2175
322	Zawias pasowy ozdobny mod.4400	123	Zestawy zamykające mod.200	731	Zraszacz pistolet nastawny mod.2177
316	Zawias pasowy ozdobny mod.7000	125	Zestawy zamykające mod.324	728	Zraszacz rotacyjny mod.2030
316	Zawias pasowy ozdobny mod.7010	126	Zestawy zamykające mod.325	728	Zraszacz rotacyjny mod.2031
316	Zawias pasowy ozdobny mod.7020	128	Zestawy zamykające mod.340	728	Zraszacz rotacyjny mod.2032
317	Zawias pasowy ozdobny mod.7030	136	Zestawy zamykające mod.4000	741	Zraszacz strumieniowy mod.4021
317	Zawias pasowy ozdobny mod.7040	136	Zestawy zamykające mod.4001	741	Zraszacz strumieniowy mod.4023
317	Zawias pasowy ozdobny mod.7050	137	Zestawy zamykające mod.4100	741	Zraszacz strumieniowy mod.4025
322	Zawias pasowy prosty mod.4300	131	Zestawy zamykające mod.500	741	Zraszacz strumieniowy mod.4026
322	Zawias pasowy prosty mod.4500	131	Zestawy zamykające mod.510	577	Zwijacz taśmy kompaktowy
318	Zawias pasowy regulowany ozdobny mod.7100	135	Zestawy zamykające mod.7	578	Zwijacz taśmy podtynkowy metalowy
318	Zawias pasowy regulowany ozdobny mod.7110	132	Zestawy zamykające mod.720	577	Zwijacz taśmy podtynkowy plastikowy
335	Zawias płaski mod.3020-3021	133	Zestawy zamykające mod.740	577	Zwijacz taśmy zewnętrzny
335	Zawias płaski mod.3025-3026	134	Zestawy zamykające mod.770		
365	Zawias puszkowy do szkła mod.4800-4801-4802	135	Zestawy zamykające mod.8		
333	Zawias regulowany mod.3000-3001-3002-3003	758	Zielone rękawice gumowe mod.15503		
358	Zawias samodomykający mod.5000-5100-5200	683	Złącze antenowe mod.3100		
230	Zawias sprężynowy mod.100	683	Złącze antenowe mod.3101		
230	Zawias sprężynowy mod.200				
375	Zawias sprężynowy mod.70				
375	Zawias sprężynowy mod.71				
207	Zawias t-owy mod.550				
286	Zawias t-owy mod.550				
211	Zawias taśmowy mod.2				
242	Zawias taśmowy mod.2				
742	Zawór węża mod.4036				

PREZENTACJA D.I.Y.

PRESENTACIÓN PUNTO DE VENTA

Amig, con el fin de llegar a todos los clientes y satisfacer todas sus necesidades, ha apostado por ampliar considerablemente la presentación para el punto de venta. Actualmente disponemos de más de 3000 artículos en presentación blister y con etiqueta individual en todas nuestras familias.

Además, adaptamos todas nuestras implantaciones a las necesidades de cada establecimiento con un nivel de servicio excelente, una fácil rotación y reposición de producto.

AMIG w celu zaspokojenia potrzeb wszystkich klientów, postanowił znacznie zwiększyć gamę produktów D.I.Y. Obecnie posiadamy ponad 3000 referencji pakowanych na blistrze oraz z indywidualnym kodem kreskowym z wszystkich rodzin produktów.

Ponadto wszystkie nasze nowe produkty dostosowaliśmy do potrzeb sprzedaży detalicznej.





Expositor brocas
Ekspozytor - wiertła



Expositor candados
Ekspozytor - kłódki



Expositor cajas caudales
Ekspozytor – kasetki na pieniądze



Expositor tornillería
Ekspozytor - zamocowania



Expositor cadena
Ekspozytor - łańcuchy



Expositor bisagra cazoleta
Ekspozytor zawiasów puszkowych



Expositor mampara de baño
Ekspozytor okuć do kabin WC



Expositor puerta
(manilla mod. 4RX,
cerradura mod. 324,
escudo mod. 31,
bocallaves mod. 31,
cilindro mod. 9850)

Expositor drzewi
(klamka mod. 4RX, zamek
mod. 324,
szyld antywłamaniowy
mod. 31,
szyld wkładki mod. 20,
wkładka mod. 9850)



**Expositor
bisagra vaiven inox mod. 3033**
Ekspozytor zawiasu sprężynowego 3033



Expositor G (Cierrapuertas mod. 4000)
Ekspozytor G (zamykacz drzwiowy mod. 4000)



Perfiles / Chapas
Profile / Blachy naprawcze



Expositor cerradura de alta seguridad mod.400
Ekspozytor - zamki listwowe mod. 400

Disponibles distintos expositores y cabeceras, así como los accesorios para la colocación de las distintas gamas de producto. Para más información consultar a nuestro departamenteo comercial.

Dostępne różne opcje ekspozytorów, akcesoriów i stojaków z logo.

W celu uzyskania dodatkowych informacji prosimy o kontakt z działem sprzedaży.



CERRAJERÍA

Cerraduras de seguridad para embutir en madera.....	28
Cilindros de seguridad.....	49
Amaestramientos.....	58
Cajas accionamiento eléctrico.....	60
Pomos y manillas.....	61
Picaportes y pestillos.....	69
Cerraduras metálicas.....	83
Sistemas electromecánicos.....	91
Cerraduras americanas.....	93
Cerraduras de sobreponer.....	94
Cerrojos de seguridad.....	101
Candados y portacandados.....	108
Combinaciones de cerraduras.....	119

ZAMKI DRZWIOWE

Zamki wpuszczane do drzwi drewnianych.....	28
Wkładki.....	49
Wkładki w systemie master key.....	58
Przełączniki elektryczne.....	60
Gałki i uchwyty z zamkiem.....	61
Zamki.....	69
Zamki do drzwi metalowych.....	83
Elektrozaczepy.....	91
Zamki z szyldem, blokady, komplety ze stałą klamką.....	93
Zamki wierzchnie.....	94
Zasuwy z blokadą.....	101
Kłódki i skoble zawiasowe.....	108
Zestawy zamykające.....	119

Cerradura de alta seguridad mod. 400 Zamek listwowy mod. 400

Cerradura / Zamek				Soporte / Zaczep				Cod.		
Acabado Wykończenie		Entrada (mm) Odległość czoła zamka ós kłami (mm)		Tipo soporte Rodzaj zaczepu		Anchura (mm) Szerokość		Cod.	10	200
Esmaltado oro Złoty	Esmaltado plata Srebrny	50	60	Rasgado Regulowany	Perforado Perforowany	40	45			
X		X		X		X		18412	-	1
X		X		X			X	* 19703	-	1
X		X			X	X		19704	-	1
X		X			X		X	* 19705	-	1
	X	X		X		X		18413	-	1
	X	X		X			X	19706	-	1
	X	X			X	X		19707	-	1
	X	X			X		X	* 19708	-	1
	X		X	X		X		18484	-	1
	X		X	X			X	* 19709	-	1
	X		X		X	X		* 19710	-	1
	X		X		X		X	19711	-	1
	X	X			X	X		19903	-	1
	X	X			X	X		* 19904	-	1
X		X			X	X		* 19905	-	1

Sobre encargo / Na zamówienie *

Pestillo reversible de acero cromado con doble curvatura (silencioso) diseño patentado. Sistema de volteo rápido.
Orificios para tornillos pasantes de manillas de roseta.
Caja cerrada y piezas internas de acero bicromatado.
Transmisiones de movimiento en acero bicromatado (sin zamek).
Palanca de 4 bulones de acero cromado, desplazamiento 20 mm (2 vueltas)
Cilindro de seguridad amig mod. 9850-60(30-30) De 6 pines + pin antitaladro, con 5 llaves de latón niqueladas.
Escudo de seguridad amig mod. 31 sin bocallave.
Cuadradillo 8 mm.
Entradas de 50 y 60 mm.
Distancia entre centro de manilla y cilindro 85 mm.

Języczek stalowy podwójnie zaoblony (cicha praca) opatentowany. Z otworami pod śruby kłami.
Zamknięta puszka, w środku elementy z ocynkowanej stali.
Listwa przenosząca napęd również ze stali ocynkowanej (bez zamaku).
4 Chromowane rygle – pełny wysuw 20 mm (2 przekręcenia kłacza).
W komplecie:
- Wkładka AMIG mod. 9850-60(30-30) Z 6-ściami zapadkami z prętem antyrozwierniowym
Z 5-cioma poniklowanymi mosiężnymi kluczami.
- Sztyld antywłamaniowy amig mod. 31
Otwór na trzpień kłami 8 mm.
Odległość między osią a czołem zamka 50 lub 60 mm.
Dystans kłami-wkładka 85 mm

Con cilindro seguridad amig mod. 9850-70(30-30-10) / Z wkładką AMIG mod. 9850-70 (30-30-10) ①

Sin escudo de seguridad y sin cilindro / Bez sztyldu antywłamaniowego i bez wkładki ②



Cerradero perforado
Zaczep perforowany



Cerradero rasgado
Zaczep regulowany

Prolongador cerradura mod. 1 Przedłużka zamka mod. 1

Acabado Wykończenie	Cod.	
	10	200
Esmaltado plata Srebrny	19518	200
Esmaltado oro Złoty	19519	200
Medidas mm. / rozmiar mm.	80	

Envase
Pudełko kartonowe



Cerradura mod. 100-110-120 Zamek drzwiowy mod. 100-110-120

mod. 100

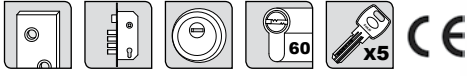



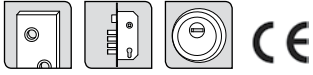

mod. 110

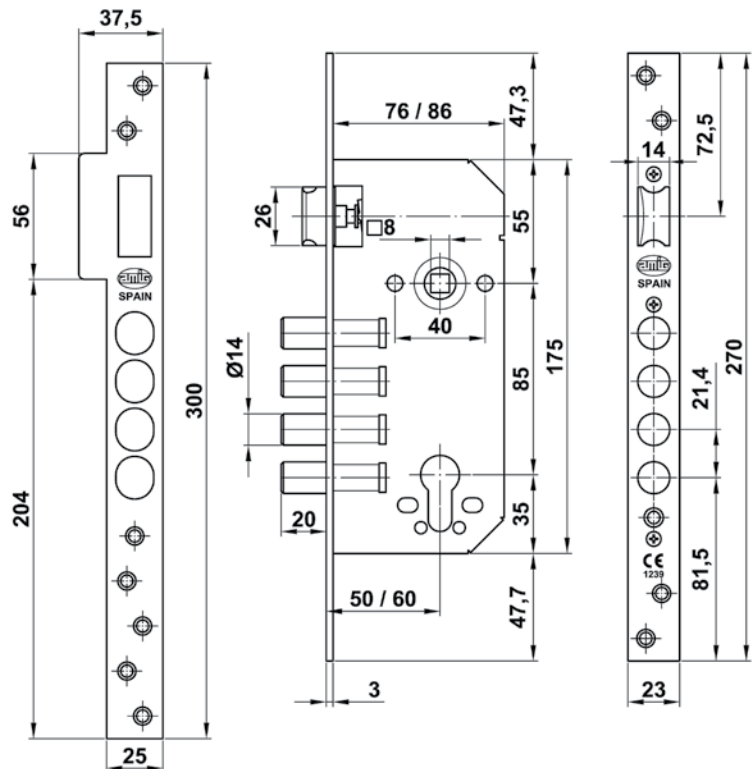
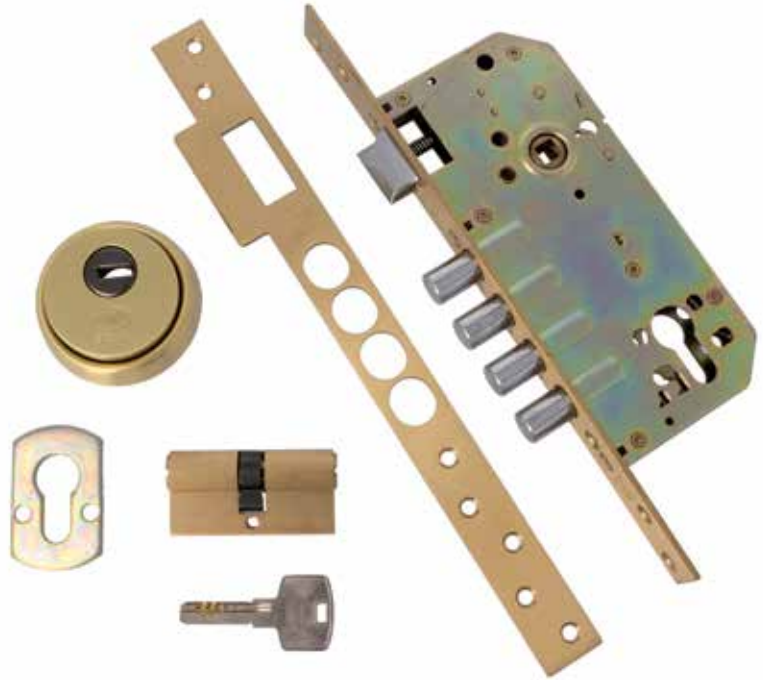

mod. 120







Cerradura mod. 100-110-120 Zamek drzwiowy mod. 100-110-120

	Acabado Wykończenie	Mod. Cod.	Mod kod		
Frente y soporte Czoło zamka i zaczep	Escudo/cilindro Wkładka/szyld	100 (50) 	100 (60) 		
Cromado mate Chrom mat	Latón cromo mate Mosiądz chrom mat	7543	10845	1	10
Cuero Złoto antyczne	Latón cuero / latón mate Mosiądz złoto antyczne/mosiądz satyn	7544	10846	1	10
Acero inoxidable 18/8 Stal nierdzewna (inox)	Acero inoxidable 18/8 / latón cromo mate Stal nierdzewna (Inox)/mosiądz chrom mat	6366	10843	1	10
Latón mate Mosiądz satyn	Latón mate Mosiądz satyn	6364	10842	1	10
Latonado barniz Mosiądzowany	Latón mate Mosiądz satyn	6365	10844	1	10
Negro epoxy mate Czarny	Negro epoxy mate Czarny	18456	21632	1	10

Mod. 100 Con cilindro 60 (30-30) / Mod. 100 Z wkładką 60 (30-30)
Mod. 100 Disponible con entradas de 50 y 60 / Mod. 100 Dostępny z 50 i 60mm rozstawem czoło zamka oś klamki



En proceso de homologación / W trakcie procesu certyfikacji

	Acabado Wykończenie	Mod. Cod.	Mod kod		
Frente y soporte Czoło zamka i zaczep	Escudo/cilindro Wkładka/szyld	110 (50) 	120 (50) 		
Cromado mate Chrom mat	Latón cromo mate Mosiądz chrom mat	7547	11240	1	10
Cuero Złoto antyczne	Latón cuero / latón mate Mosiądz złoto antyczne/mosiądz satyn	7548	11241	1	10
Acero inoxidable 18/8 Stal nierdzewna (inox)	Acero inoxidable 18/8 / latón cromo mate Stal nierdzewna (inox)/mosiądz chrom mat	7480	11242	1	10
Latón mate Mosiądz satyn	Latón mate Mosiądz satyn	7481	21634	1	10
Latonado barniz Mosiądzowany	Latón mate Mosiądz satyn	7482	11243	1	10
Negro epoxy mate Czarny	Negro epoxy mate Czarny	21633	21635	1	10

Mod. 100 Con cilindro 60 (30-30) / mod. 100 Z wkładką 60 (30-30)
Bocallaves mod. 22 / Szyld wkładki mod. 22

Mod. 110 Sin cilindro / mod. 110 Bez wkładki

Cerradura de embutir para puertas de madera
Picaporte reversible de acero cromado
Distancia entre nueca de manilla y alojamiento de cilindro 85 mm
Entrada de 50 o 60 mm
Nueca de manilla para cuadradillo de 8 mm
Caja cerrada y mecanismo interior de acero bicromatado
Palanca de 4 bulones de acero cromado.
Desplazamiento 20 mm (2 vueltas)
Cilindro de seguridad AMIG mod. 9850 de 6 pines + pin antitaladro, con 5 llaves de latón niqueladas
Escudo de seguridad AMIG mod. 31 sin bocallave

Zamek bębnowy do drzwi drewnianych, przekładany
mosiężny pochromowany języczek, odległość między
otworem klamki a wkładki 85 mm, otwierania 50 / 60mm,
otwór 8 mm pod klamkę
Mechanizm wewnętrzny i obudowa ze stali w ocynku złotym,
bolce pochromowane, wysuwane na 20 mm, wkładka bezpieczna
AMIG mod. 9850 Z 6 zapadkami + jedną przeciwwzwierniową, z
pięcioma mosiężnymi poniklowanymi kluczami.
Bezpieczny szyld wkładki AMIG mod.31.

Homologada según norma en 12209:2004 Zgodny z normą en 12209:2004

Cerradura mod. 101-111 Zamek drzwiowy mod. 101-111

mod. 101

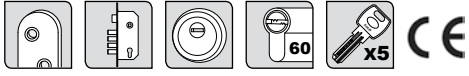

mod. 111

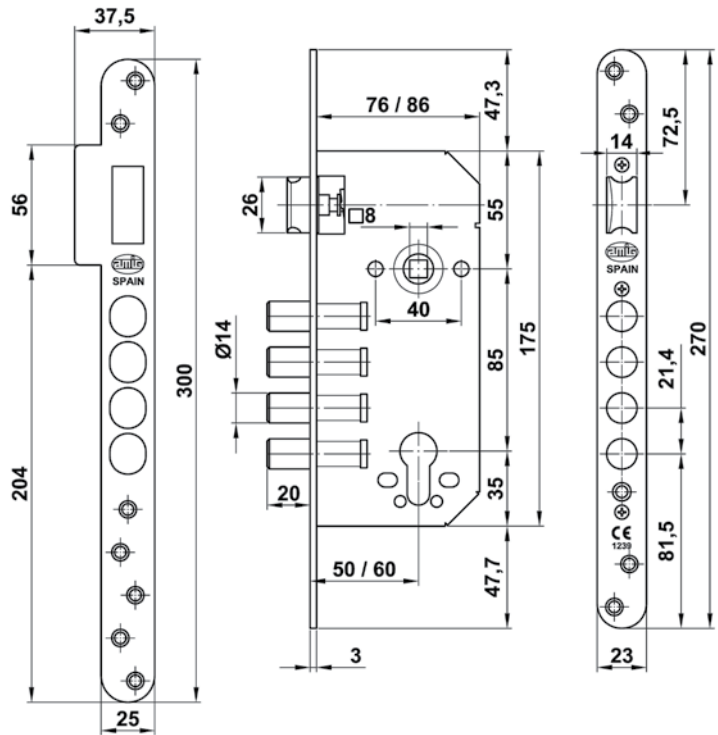
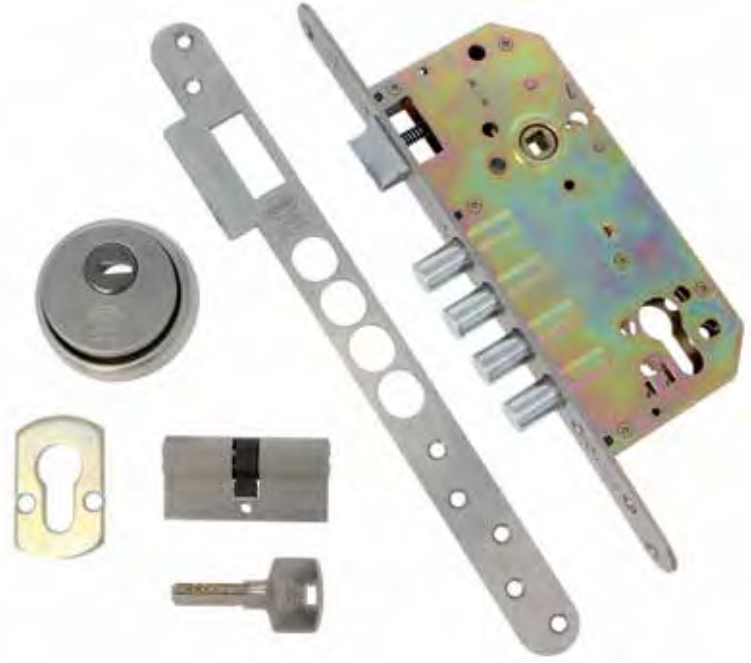
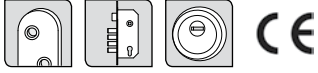

Cerradura mod. 101-111 Zamek drzwiowy mod. 101-111



Acabado Wykończenie		Mod. Cod.	Mod kod		
Frente y soporte Czolo zamka i zaczep	Escudo/cilindro Wkładka/szyld	101 (50)	101 (60)	111 (50)	
Cromado mate Chrom mat	Latón cromo mate Mosiądz chrom mat	7545	10850	7549	1 10
Cuero Złoto antyczne	Latón cuero / latón mate Mosiądz złoto antyczne/mosiądz satyn	7546	10851	7550	1 10
Acero inoxidable 18/8 Stal nierdzewna (inox)	Acero inoxidable 18/8 / latón cromo mate Stal nierdzewna (inox)/ mosiądz chrom mat	6369	10848	7483	1 10
Latón mate Mosiądz satyn	Latón mate Mosiądz satyn	6367	10847	7484	1 10
Latonado barniz Mosiądzowany	Latón mate Mosiądz satyn	6368	10849	7485	1 10
Negro epoxy mate Czarny	Negro epoxy mate Czarny	18457	21637	21638	1 10

Mod. 101 con cilindro / Mod. 101 Z wkładką
Mod. 111 sin cilindro / Mod. 111 Bez wkładki

Mod. 101 Disponible con entradas de 50 y 60 / Mod. 101 Dostępny z 50 i 60mm rozstawem czolo zamka ós kłamki



En proceso de homologación
W trakcie procesu certyfikacji

Cerradura de embutir para puertas de madera
Picaporte reversible de acero cromado
Distancia entre nueca de manilla y alojamiento de cilindro 85 mm
Entrada de 50 o 60 mm
Nueca de manilla para cuadradillo de 8 mm
Caja cerrada y mecanismo interior de acero bicromatado
Palanca de 4 bulones de acero cromado.
Desplazamiento 20 mm (2 vueltas)
Cilindro de seguridad AMIG mod. 9850 de 6 pines + pin antitaladro, con 5 llaves de latón niqueladas
Escudo de seguridad AMIG mod. 31 sin bocallave

Zamek bębnekowy do drzwi drewnianych, przekładany mosiężny
pochromowany języczek, odległość między
otworem kłamki a wkładki 85 mm, otwierania 50 / 60 mm,
otwór 8 mm pod kławkę
Mechanizm wewnętrzny i obudowa ze stali w ocynku żółtym,
bolce pochromowane, wysuwane na 20 mm, wkładka bezpieczna
AMIG mod. 9850 Z 6 zapadkami + jedną przeciwzwierceniową,
z pięcioma mosiężnymi
ponikłowanymi kluczami.
Bezpieczny szyld wkładki AMIG mod.31.

Homologada según norma en 12209:2004 Zgodny z normą en 12209:2004

Cerraduras mod. 100-101 BASE Zamek drzwiowy mod. 100-101 BASE

mod. 100 BASE



mod. 101 BASE



mod. 100 BASE



mod. 101 BASE



Mod.	Acabado Wykończenie	Cod.			Cod.		
100 BASE	Cromado mate <i>Chrom mat</i>	18618	1	10			
	Cuero <i>Złoto antyczne</i>	18619	1	10			
	Acero inoxidable 18/8 <i>Stal nierdzewna (inox)</i>	18620	1	10	20170	1	2 -
	Latón mate <i>Mosiądz satyn</i>	18621	1	10			
	Latonado barniz <i>Mosiądzowany</i>	18622	1	10	20169	1	2 -
	Negro epoxy mate <i>Czarny</i>	21636	1	10			
101 BASE	Cromado mate <i>Chrom mat</i>	18773	1	10			
	Cuero <i>Złoto antyczne</i>	18775	1	10			
	Acero inoxidable 18/8 <i>Stal nierdzewna (inox)</i>	18774	1	10	20376	1	2 -
	Latón mate <i>Mosiądz satyn</i>	18776	1	10			
	Latonado barniz <i>Mosiądzowany</i>	15479	1	10	20377	1	2 -
	Negro epoxy mate <i>Czarny</i>	21639	1	10			

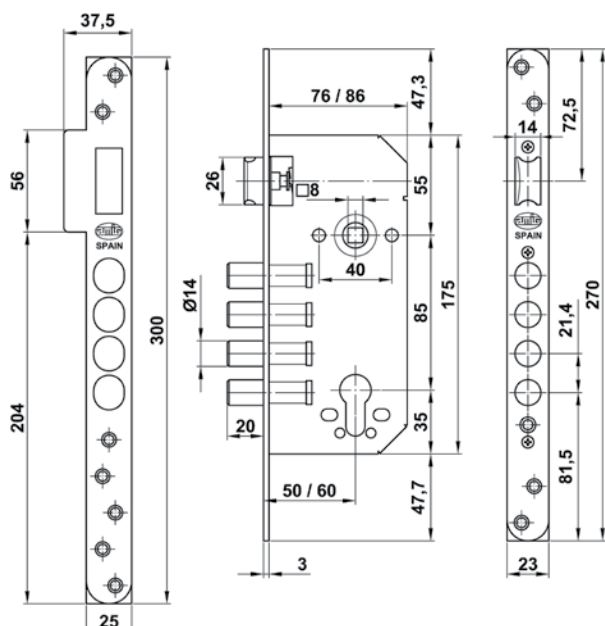

Cerradura de embutir para puertas de madera
Picaporte reversible de acero cromado
Distancia entre nueca de manilla y alojamiento de cilindro 85 mm
Entrada de 50 mm
Nueca de manilla para cuadradillo de 8 mm
Agujeros pasantes para la colocación de manillas de roseta.
Caja cerrada y mecanismo interior de acero bicromatado
4 Bulones de acero cromados.
Desplazamiento 20 mm (2 vueltas)

Zamek bębnowy do drzwi drewnianych.
Przekładany stalowy pochromowany jęczyzek.
Dystans klamka-wkładka 85 mm
Odległość między osią a czołem zamka 50 mm.
Otwór na trzpień klamki 8 mm
Z otworami pod śruby klamki.
Mechanizm wewnętrzny i obudowa ze stali w ocynku złotym.
4 Stalowe chromowane rygle
Pełny wysuw 20 mm (2 przekroczenia klucza).

Cerradura mod. 200 Zamek drzwiowy mod. 200

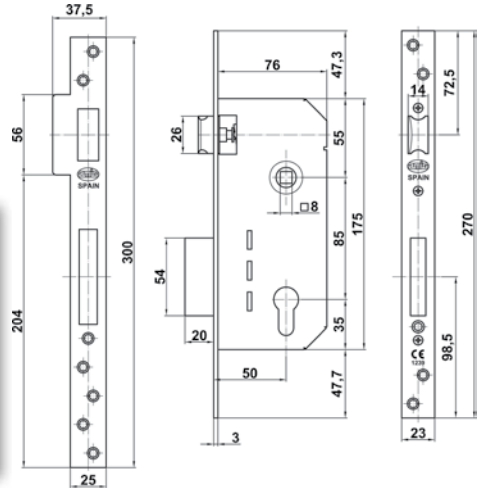
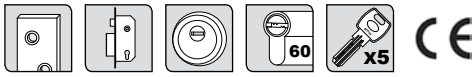

Homologada según norma EN 12209:2004
Zgodny z normą EN 12209:2004



	Acabado Wykończenie	Cod. Kod		
Frente y soporte Czolo zamka i zaczep	Escudo/cilindro Wkładka/szyld			
Cromado mate Chrom mat	Latón cromo mate Mosiądz chrom mat	7551	1	10
Cuero Złoto antyczne	Latón cuero / latón mate Mosiądz złoto antyczne/mosiądz satyn	7552	1	10
Acero inoxidable 18/8 Stal nierdzewna (inox)	Acero inoxidable 18/8 / latón cromo mate Stal nierdzewna (inox)/ mosiądz chrom mat	6372	1	10
Latón mate Mosiądz satyn	Latón mate Mosiądz satyn	6370	1	10
Latonado barniz Mosiądzowany	Latón mate Mosiądz satyn	6371	1	10

Con cilindro 60 (30-30) / z wkładką 60 (30-30)

Cerradura de embutir para puertas de madera
Picaporte reversible de acero cromado
Distancia entre nueca de manilla y alojamiento de cilindro 85 mm
Entrada 50 mm
Nueca de manilla para cuadradillo de 8 mm
Caja cerrada y mecanismo interior de acero bicromatado
Palanca de cierre de acero cromada.
Desplazamiento 20 mm (2 vueltas)
Cilindro de seguridad AMIG mod. 9850 de 6 pines+pin antitaladro, con 5 llaves de latón niqueladas
Escudo de seguridad AMIG mod. 31 sin bocallave

Zamek bębnowy do drzwi drewnianych, przekładany mosiężny pochromowany jęczyzek, odległość między otworem klamki a wkładki 85 mm, otwierania 50 mm, otwór 8 mm pod klamkę
Mechanizm wewnętrzny i obudowa ze stali w ocynku złotym, rygiel pochromowany, wysuwany na 20 mm, wkładka bezpieczna AMIG mod. 9850 Z 6 zapadkami + jedną przeciwrozwierniową, z pięcioma mosiężnymi poniklowanymi kluczami.
Bezpieczny szyld wkładki AMIG mod.31.



PRESENTACIÓN PUNTO DE VENTA PRODUKTY PAKOWANE NA BLISTRZE

Sin cilindro y sin escudo
Bez wkładki i bez szyldu

Acabado Wykończenie	Entrada Odległość czolo zamka oś klamki	Cod.		
Latonado barniz Mosiądzowany	50			
Acero inoxidable 18/8 Stal nierdzewna (inox)	50	20171	1	2
		20172	1	2

Cerradura antitarjeta mod. 300 Zamek drzwiowy mod. 300

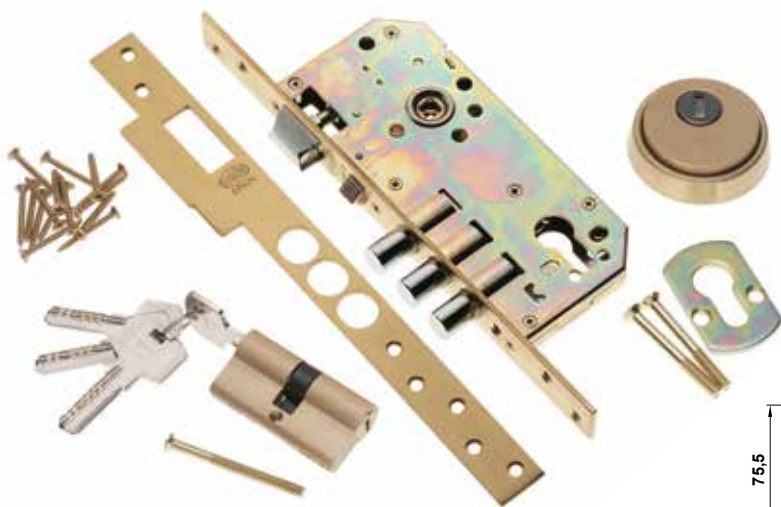
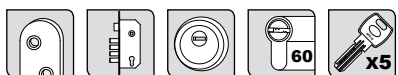

Antitarjeta
Anty Karta

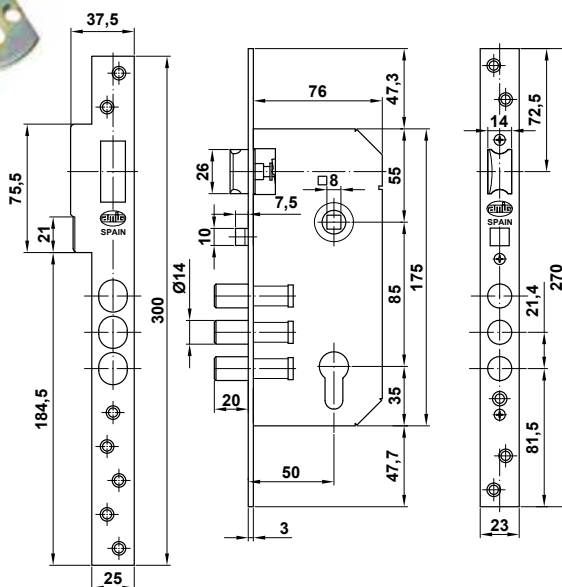

	Acabado Wykończenie	Mod. Cod.	Mod kod
Frente y soporte Czoło zamka i zaczep	Escudo/cilindro Wkładka/szyld	300	
Cuero Złoto antyczne	Latón cuero / latón mate Mosiądz złoto antyczne/mosiądz satyn		
Acero inoxidable 18/8 Stal nierdzewna (inox)	Acero inoxidable 18/8 / latón cromo mate Stal nierdzewna (inox)/mosiądz chrom mat	7554	1 10
Latonado barniz Mosiądzowany	Latón mate Mosiądz satyn	7241	1 10
Cromado mate Chrom mat	Latón cromo mate Mosiądz chrom mat	7243	1 10
		7553	1 10

Con cilindro 60 (30-30) / Z wkładką 60 (30-30)

Cerradura de embutir para puertas de madera con sistema antitarjeta
Picaporte reversible de acero cromado
Distancia entre nueca de manilla y alojamiento de cilindro 85 mm
Entrada 50 mm
Nueca de manilla para cuadradillo de 8 mm
Caja cerrada y mecanismo interior de acero bicromatado
3 bulones cromados. Desplazamiento 20 mm (2 vueltas)
Cilindro de seguridad AMIG mod. 9850 de 6 pines+pin antitaladro
Con 5 llaves de latón niqueladas
Escudo de seguridad AMIG mod. 31 sin bocallave

Zamek bębnowy do drzwi drewnianych, przekładany
mosiężny pochromowany języczek, odległość między
otworem klamki a wkładki 85 mm, otwierania 50mm,
otwór 8 mm pod klamkę
Mechanizm wewnętrzny i obudowa ze stali w ocynku złotym,
bolce pochromowane, wysuwane na 20 mm, wkładka bezpieczna
AMIG mod. 9850 Z 6 zapadkami + jedną przeciwiwroczeniową,
z pięcioma mosiężnymi poniklowanymi kluczami.
Bezpieczny szyld wkładki AMIG mod.31.

Cerraduras mod. 340-341-342 Zamek drzwiowy mod. 340-341-342

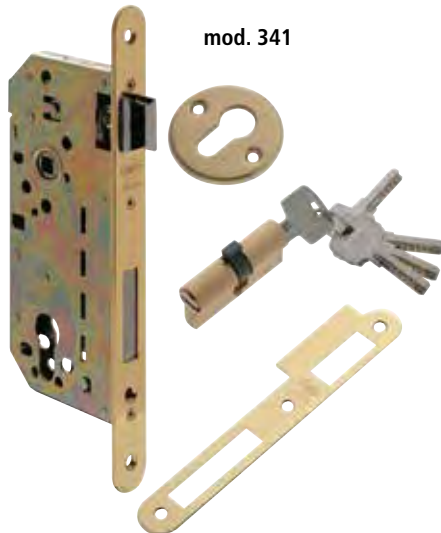

mod. 341



mod. 340/342



mod. 340

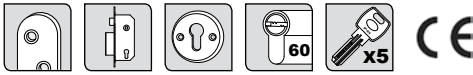

mod. 341

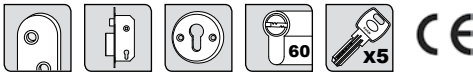

mod. 342

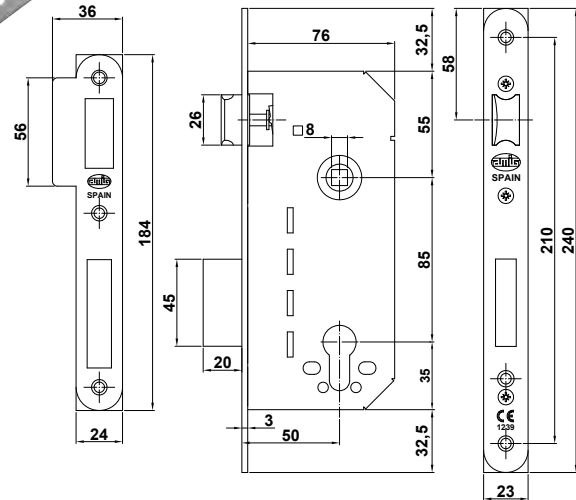
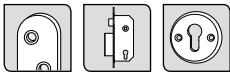

	Acabado Wykończenie	Mod. Cod.	Mod kod		
Frente y soporte Czoło zamka i zaczep	Bocallave/cilindro Szyld wkładki/szyld	340	341	342	
Cromado mate Chrom mat	Latón cromo mate Mosiądz chrom mat	8289	8294	-	1 10
Negro epoxy mate Czarny	Negro epoxy mate / latón mate Czarny /mosiądz satyn	8293	8298	-	1 10
Acero inoxidable 18/8 Stal nierdzewna (inox)	Acero inoxidable 18/8 / latón cromo mate Stal nierdzewna (inox)/ mosiądz chrom mat	8290	8295	-	1 10
Latón mate Mosiądz satyn	Latón mate Mosiądz satyn	8291	8296	-	1 10
Latonado barniz Mosiądzowany	Latón mate Mosiądz satyn	8292	8297	13505	1 10

Mod. 340-341 Con cilindro 60 (30-30) / mod. 340-341 Z wkładką 60 (30-30)
Mod. 342 Canto recto y sin cilindro / mod. 342 Front kwadratowy, bez wkładki

Homologada según norma EN12209:2004 Zgodny z normą EN 12209:2004

Cerradura de embutir para puertas de madera
Picaporte reversible de acero cromado
Distancia entre nueca de manilla y alojamiento de cilindro 85 mm
Entrada 50 mm
Nueca de manilla para cuadradillo de 8 mm
Caja cerrada y mecanismo interior de acero bicromatado
Palanca de cierre de acero cromado. Desplazamiento 20 mm (2 vueltas)
Cilindro de seguridad AMIG mod. 9850 de 6 pines+pin antitaladro,
con 5 llaves de latón niqueladas
1 Bocallave mod. 22 (Ø58 mm)

Zamek bębnowy do drzwi drewnianych, przekładany
mosiężny pochromowany języczek, odległość między
otworem klamki a wkładki 85 mm, otwierania 50 mm,
otwór 8 mm pod klamkę
Mechanizm wewnętrzny i obudowa ze stali w ocynku
złoty, rygiel pochromowany, wysuwany na 20 mm,
wkładka bezpieczna AMIG mod. 9850 Z 6 zapadkami +
jedną przeciwrozwierniową, z pięcioma mosiężnymi
ponikłowymi kluczami.

Cerraduras mod. 330-331 Zamek drzwiowy mod. 330-331

mod. 330

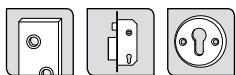

mod. 331

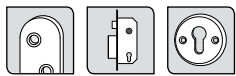

Acabado Wykończenie	Mod. Cod.	Mod kod		
	Frente y soporte Czoło zamka i zaczep	330	331	
Acero inoxidable 18/8 Stal nierdzewna (inox)	14938	14940	1	10
Cromado mate Chrom mat	8283	8286	1	10
Latonado barniz Mosiądzowany	8285	8288	1	10
Negro epoxy mate Czarny	14939	14941	1	10

Sin cilindro
Bez wkładki

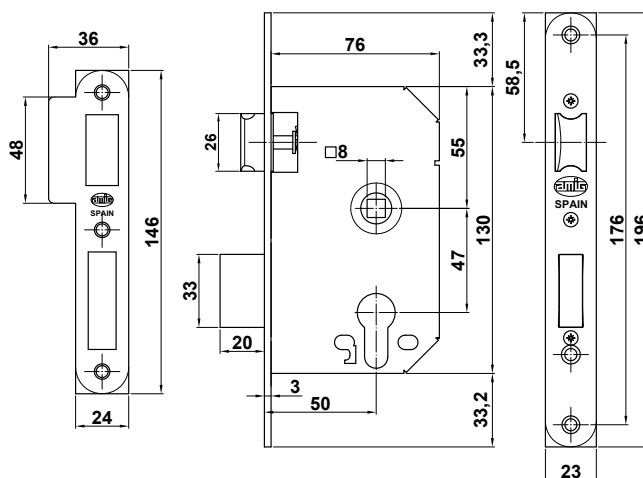

Cerradura de embutir para puertas de madera
Picaporte reversible de acero cromado
Distancia entre nueca de manilla y alojamiento de cilindro 47 mm
Entrada 50 mm
Nueca de manilla para cuadradillo de 8 mm
Caja cerrada y mecanismo interior de acero bicromatado
Palanca de cierre de acero cromado. Desplazamiento 20 mm (2 vueltas)
2 Bocallaves mod. 23 (Ø42 mm)

Zamek bębnowy do drzwi drewnianych.
Przekładany stalowy pochromowany języczek.
Odległość między osią a czołem zamka 50 mm
Dystans klamka-wkładka 47 mm
Otwór na trzpień klamki 8 mm.
Chromowany stalowy rygiel. Pełny wysuw 20 mm
(2 przekręcenia klucza).

Cerraduras mod. 324-325 Zamek drzwiowy mod. 324-325

mod. 324



Acabado Wykończe	Mod. Cod.	Mod kod		
Frente y soporte Czolo zamka i zaczep	324	325		
Latonado barniz Mosiądzowany	18623	18625	1	10
Negro epoxy mate Czarny	20100	20101	1	10

Cerradura de embutir para puertas de madera.
Picaporte reversible de acero cromado.
Entrada 50 mm / distancia entre centros 70 mm.
Nueca de manilla para cuadradillo de 8 mm. (con reductor a 7 mm).
Agujeros pasantes para la colocación de manillas de roseta.
Caja cerrada y mecanismo interior de acero bicromatado.
Palanca de cierre de acero cromado.
Desplazamiento 20 mm (2 vueltas).

Zamek bębnekowy do drzwi drewnianych.
Przekładany stalowy pochromowany języczek.
Odległość między osią a czołem zamka 50 mm.
Dystans klamka-wkładka 70 mm.
Otwór na trzpień klamki 8 mm (z adapterem 7mm).
Mechanizm wewnętrzny i obudowa ze stali w ocynku żółtym.
Chromowany stalowy rygiel. Pełny wysuw 20 mm
(2 przekręcenia klucza).

mod. 325

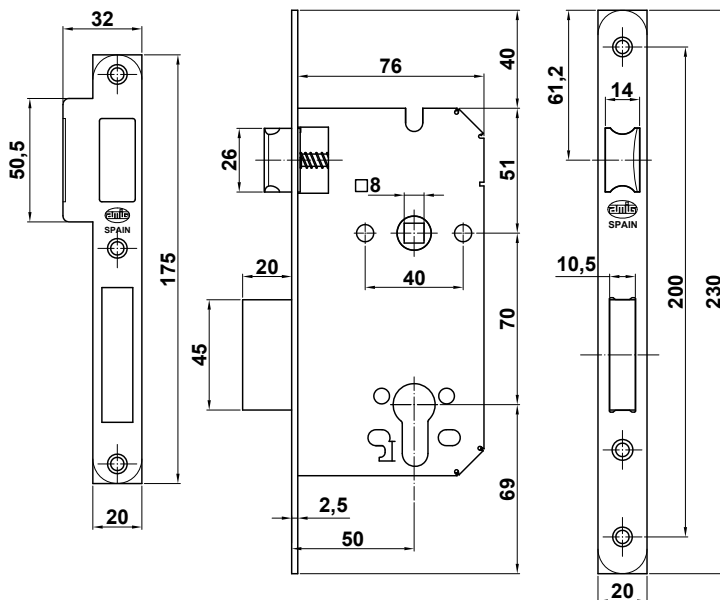

Reductor de 1 mm Adapter 1 mm

Posibilidad de solicitar nuestro reductor de 1 mm para adaptar nuestra nueca de 8 mm al estándar francés de 7 mm (sólo viene incluido en las cerraduras 324-325)

Możliwe jest zamówienie adaptera 1 mm w celu dostosowania 8 mm otworu klamki do standardu francuskiego 7 mm (dołączany tylko do zamków drzwiowych 324-325)



Cerradura mod. 326 Zamek drzwiowy mod. 326

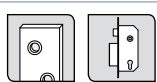

Medidas mm.
Rozmiar mm.

85 x 45

Acabado
Wykończenie

Latonado barniz Mosiądzowany	21930	1	10
Cromado mate Chrom mat	21931	1	10
Acero inoxidable 18/8 Stal nierdzewna (inox)	21932	1	10
Cuero Złoto antyczne	22350	1	10

Cod.



21930	1	10
21931	1	10
21932	1	10
22350	1	10

Lengüeta reversible de acero inoxidable 18/8
Cuadradillo acero
Pasador acero cromado
Caja acero zincado resistente a las huellas
Przekładany języczek ze stali nierdzewnej 18/8
Stalowe gniazdo trzpienia
Chromowany rygiel
Obudowa ocynkowana, odporna na odciski palców

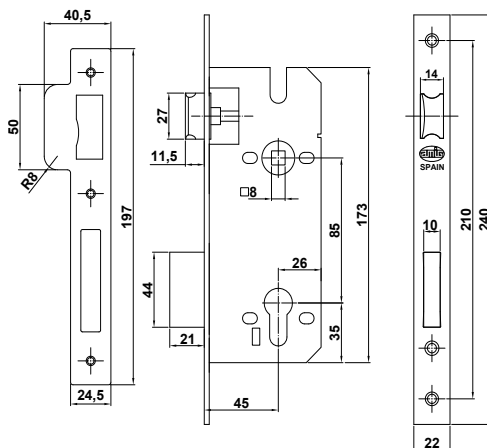

Cerradura mod. 328 Zamek drzwiowy mod. 328

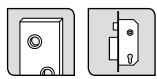

Medidas mm.
Rozmiar mm.

72 x 55

Acabado
Wykończenie

Acero inoxidable 18/8 Stal nierdzewna (inox)	22416	1	10
---	-------	---	----

Cod.



22416	1	10
-------	---	----

Lengüeta reversible de acero inoxidable 18/8
Cuadradillo acero
Pasador acero cromado
Caja acero zincado resistente a las huellas
Przekładany języczek ze stali nierdzewnej 18/8
Stalowe gniazdo trzpienia
Chromowany rygiel
Obudowa ocynkowana, odporna na odciski palców

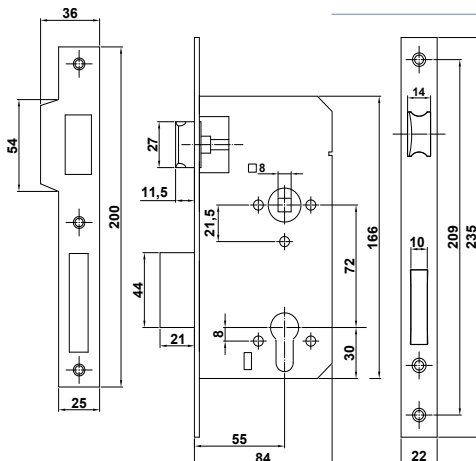

Cerradura mod. 716 Zamek drzwiowy mod. 716

mod. 716

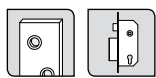

mod. 716TR

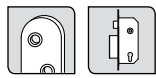

Medidas mm.
Rozmiar mm.

68 x 60

Acabado
Wykończenie

Frente y soporte
Czoło zamka i zaczep

Mod.
Cod.

716 716TR



Latón cuero Złoto antyczne	22732	23054	6	30
Latón mate Mosiądz satyn	22733	23055	6	30
Acero inoxidable Stal nierdzewna (inox)	22731	23053	6	30

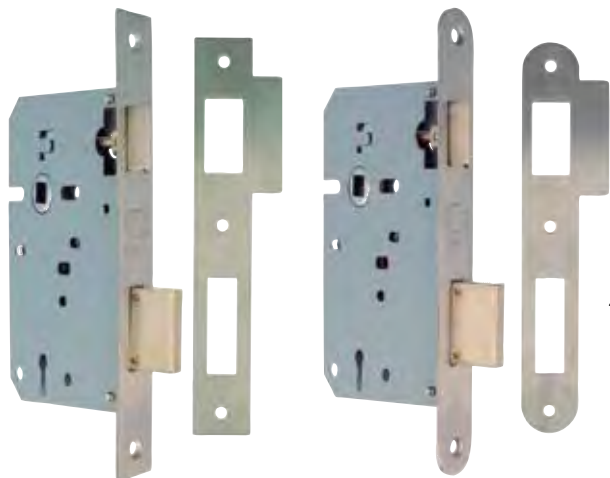

Cerradura de embutir para puerta de madera con llave de gorja
Entrada de 60 mm
Distancia entre nuecas de 68 mm
Llave en bruto mod. 9716

Zamek mocowany czołowo, do drzwi drewnianych ze standardowym kluczem
Odległość czoło zamka oś klamki 60 mm
Odległość otwór klamki otwór wkładki 68 mm
Klucz surowy mod. 9716

Llaves en bruto mod. 9716
Klucz surowy mod. 9716



Acabado
Wykończenie

Acero cuero
Złoto antyczne

Acero latonado
Mosiądzowana

Niquelado
Niklowany

Cod.

Dcha/Pravy Izda/Lewy

23056	10	23057	10
22740	10	23058	10
22741	10	23059	10

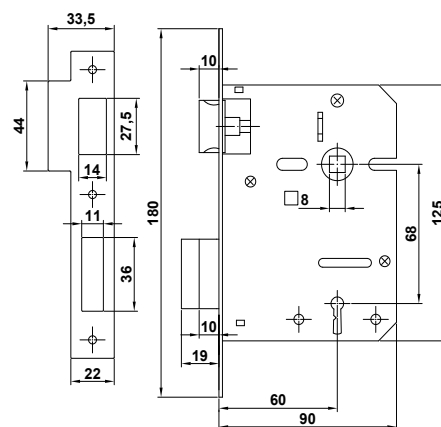

Cerraduras mod. 102-103 Zamek drzwiowy mod. 102-103

mod. 102



mod. 103



Acabado
Wykończenie

Frente y soporte
Czoło zamka i zaczep

Mod.
Cod.

102 103



Cromado mate Chrom mat	11838	11837	1	10
Latonado barniz Mosiądzowany	11836	11835	1	10

Sin cilindro / Bez wkładki

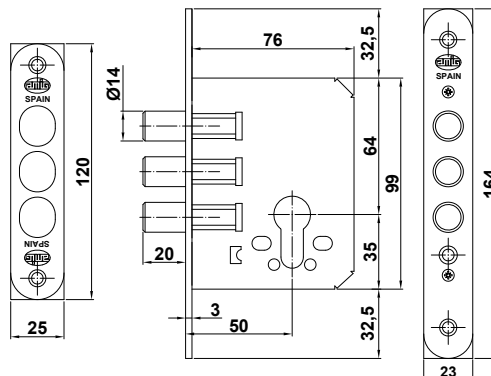
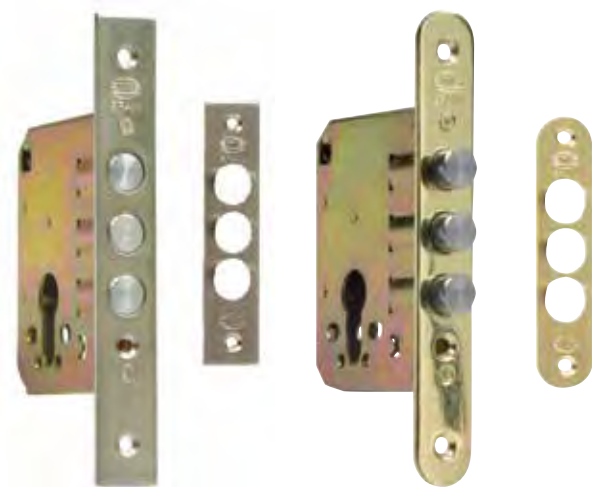

Cerradura de embutir para puertas de madera
Entrada 50 mm
Caja cerrada y mecanismo interior de acero bicromatado
Bulones de acero cromado
Desplazamiento 20 mm (2 vueltas)

Zamek bębnowy do drzwi drewnianych
Odległość między czołem zamka a otworem wkładki 50mm
Mechanizm wewnętrzny i obudowa ze stali w ocynku złotym
Chromowane bolce ze stali węglowej, wysuwane na 20 mm



























CERRAJERIA A LA CARTA

COMBINACIONES DE SUMINISTRO



pedido mínimo: 20 CERRADURAS

1 combinación por hoja

 CERRADURA MOD 100-50/85 código Acabado Ud Latonado A, cromo mate A inox 18/8 A cuero	 CERRADURA MOD 100-60/85 código Acabado Ud Latonado A, cromo mate A inox 18/8 A cuero	 CERRADURA MOD 101-50/85 código Acabado Ud Latonado A, cromo mate A inox 18/8 A cuero	 CERRADURA MOD 101-60/85 código Acabado Ud Latonado A, cromo mate A inox 18/8 A cuero	 CERRADURA MOD 330-50/47 código Acabado Ud Latonado A, cromo mate A inox 18/8	 CERRADURA MOD 331-50/47 código Acabado Ud Latonado A, cromo mate A inox 18/8	 CERRADURA MOD 340-50/85 código Acabado Ud Latonado A, cromo mate A inox 18/8	 CERRADURA MOD 341-50/85 código Acabado Ud Latonado A, cromo mate A inox 18/8
 SOPORTE MOD 1000 código Acabado Ud Latonado Latón A, cromo mate A inox 18/8 A cuero	 SOPORTE MOD 1003 código Acabado Ud Latonado Latón A, cromo mate A inox 18/8 A cuero	 SOPORTE MOD 1004 código Acabado Ud Latonado Latón A, cromo mate A inox 18/8 A cuero	 SOPORTE MOD 1001 código Acabado Ud Latonado Latón A, cromo mate A inox 18/8 A cuero	 CILINDRO MOD 9500-60 (25-25-10) código Acabado Ud Latón brillo L, cromo brillo	 CILINDRO MOD 9500-70 (30-30-10) código Acabado Ud Latón brillo L, cromo brillo	 CILINDRO MOD 9850-70 (25-35-10) código Acabado Ud Latón brillo L, cromo brillo	 ESCUDO MOD 31 código Acabado Ud Latón L, cromo mate A inox 18/8 Latón cuero
 BOCALLAVE MOD 22 código Acabado Ud Latón L, cromo mate A inox 18/8 Latón cuero	 CILINDRO MOD 9850-70 (25-35-10) código Acabado Ud Latón mate L, cromo mate	 CILINDRO MOD 9850-70 (30-30-10) código Acabado Ud Latón mate L, cromo mate	 CILINDRO MOD 9850-60 (25-25-10) código Acabado Ud Latón mate L, cromo mate	 CILINDRO MOD 18000-62 (26-26-10) código Acabado Ud Latón mate L, cromo mate	 CILINDRO MOD 18000-70 (30-30-10) código Acabado Ud Latón mate L, cromo mate	 CILINDRO MOD 18000-70 (26-34-10) código Acabado Ud Latón mate L, cromo mate	 EMBLECEDOR MOD 10 código Acabado Ud Latón L, cromo mate A inox 18/8 Latón cuero

Cerraduras 100 v 101 sin soporte. Añadir 1 de los soportes que están inmediatamente debajo de las mismas

DATOS SOLICITANTE

Código _____
 Nombre _____
 Población _____
 Fecha _____
 Firma autorización _____

CONDICIONES DE SERVICIO

- 1.- El pedido mínimo será de 20 cerraduras más componentes.
- 2.- Si el pedido es superior a la 50 unidades necesitará la autorización firmada del cliente
- 3.- Se deberá enviar una hoja por combinación
- 4.- Se podrán suministrar otras combinaciones bajo consulta previa



DOOR LOCKS ON DEMAND COMBINATIONS



MINIMUM ORDER: 20 MORTICE LOCKS

1 COMBINATION FOR SASH



MORTICE LOCK MOD 100-50/BS

Code	Finish	Pc
	Brass plated	
	Satin nickel pl.	
	St. steel 18/8	
	Antique brass	



MORTICE LOCK MOD 100-60/BS

Code	Finish	Pc
	Brass plated	
	Satin nickel pl.	
	St. steel 18/8	
	Antique brass	



MORTICE LOCK MOD 101-50/BS

Code	Finish	Pc
	Brass plated	
	Satin nickel pl.	
	St. steel 18/8	
	Antique brass	



MORTICE LOCK MOD 101-60/BS

Code	Finish	Pc
	Brass plated	
	Satin nickel pl.	
	St. steel 18/8	
	Antique brass	



MORTICE LOCK MOD 330-50/47

Code	Finish	Pc
	Brass plated	
	Satin nickel pl.	
	St. steel 18/8	



MORTICE LOCK MOD 331-50/47

Code	Finish	Pc
	Brass plated	
	Satin nickel pl.	
	St. steel 18/8	



MORTICE LOCK MOD 340-50/BS

Code	Finish	Pc
	Brass plated	
	Satin nickel pl.	
	St. steel 18/8	



MORTICE LOCK MOD 341-50/BS

Code	Finish	Pc
	Brass plated	
	Satin nickel pl.	
	St. steel 18/8	



SUPPORT MOD 1000

Code	Finish	Pc
	Brass plated	
	Solid brass	
	Satin nickel pl.	
	St. steel 18/8	
	Antique brass	



SUPPORT MOD 1001

Code	Finish	Pc
	Brass plated	
	Solid brass	
	Satin nickel pl.	
	St. steel 18/8	
	Antique brass	



CYLINDER MOD 9500-60
(25-25-10)

Code	Finish	Pc
	Brass plated	
	C-plated brass	



CYLINDER MOD 9500-70
(30-30-10)

Code	Finish	Pc
	Brass plated	
	C-plated brass	



CYLINDER MOD 9500-70
(25-35-10)

Code	Finish	Pc
	Brass plated	
	C-plated brass	



ESCUTCHEON MOD 31

Code	Finish	Pc
	Solid brass	
	Satin nickel brass	
	St. steel 18/8	
	Antique brass	



SUPPORT MOD 1003

Code	Finish	Pc
	Brass plated	
	Solid brass	
	Satin nickel pl.	
	St. steel 18/8	
	Antique brass	



CYLINDER MOD 9850-60
(25-25-10)

Code	Finish	Pc
	Brass plated	
	C-plated brass	



CYLINDER MOD 9850-70
(30-30-10)

Code	Finish	Pc
	Brass plated	
	C-plated brass	



CYLINDER MOD 9850-70
(25-35-10)

Code	Finish	Pc
	Brass plated	
	C-plated brass	



KEY HOLE MOD 22

Code	Finish	Pc
	Solid brass	
	L. chrome mare	
	St. steel 18/8	
	Antique brass	

Mortice locks 100 and 101 without support. Please choose one of the supports that are list below the mortice locks.

PERSONAL INFORMATION:

Code _____
 Name _____
 Address _____
 Date _____
 Signature _____

REQUIREMENTS

- 1.- Minimum order: 20 mortice locks + accessories
- 2.- If more than 50 mortice locks are ordered the customer's signed authorization is required
- 3.- A form should be sent for each combination
- 4.- More combinations are available. Please contact our Export Department if you would like to order a different combination

CYLINDER MOD 18000-62 (26-26-10)	CYLINDER MOD 18000-70 (26-34-10)	ORNAMENTAL PLATE MOD 10
Code	Code	Code
Finish	Finish	Finish
Pc	Pc	Pc
Brass plated	Latin mare	Solid brass
C-plated brass	C-plated brass	C-plated brass
		St. steel 18/8
		Antique brass

Cerraduras mod. 500-501 Zamek hakowy mod. 500-501

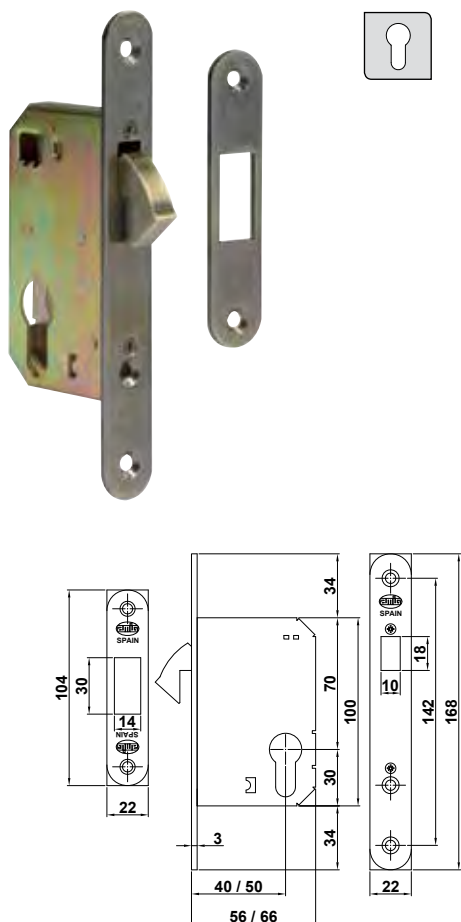

Mod. Mod	Medidas mm. Rozmiar mm.	Acabado Wykończenie	Cod.	
500	40	Cuero Złoto antyczne	14331	1 10
		Cromado mate Chrom mat	14327	1 10
		Latonado barniz Mosiądzowany	14329	1 10
	50	Cuero Złoto antyczne	14337	1 10
		Cromado mate Chrom mat	14333	1 10
		Latonado barniz Mosiądzowany	14335	1 10
501	40	Cuero Złoto antyczne	14332	1 10
		Cromado mate Chrom mat	14328	1 10
		Latonado barniz Mosiądzowany	14330	1 10
	50	Cuero Złoto antyczne	14338	1 10
		Cromado mate Chrom mat	14334	1 10
		Latonado barniz Mosiądzowany	14336	1 10

Para puerta corredera / Do drzwi przesuwanych
Sin cilindro / Bez wkładki

Para cilindro con leva de 15 / Do wkładek z zabierakiem 15 mm

Mod. 500 canto recto, Mod. 501 canto redondeado
Mod. 500 kwadratowy front zamka, mod. 501 Zaokrąglony front zamka

Cerraduras mod. 510-511 Zamek hakowy mod. 510-511

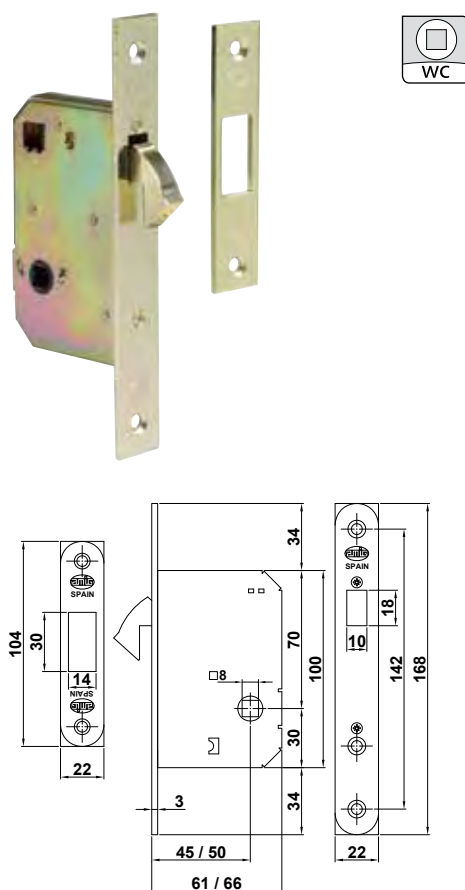

Mod. Mod	Medidas mm. Rozmiar mm.	Acabado Wykończenie	Cod.	
510	45	Cuero Złoto antyczne	14343	1 10
		Cromado mate Chrom mat	14339	1 10
		Latonado barniz Mosiądzowany	14341	1 10
50	50	Cuero Złoto antyczne	14349	1 10
		Cromado mate Chrom mat	14345	1 10
		Latonado barniz Mosiądzowany	14347	1 10
511	45	Cuero Złoto antyczne	14344	1 10
		Cromado mate Chrom mat	14340	1 10
		Latonado barniz Mosiądzowany	14342	1 10
	50	Cuero Złoto antyczne	14350	1 10
		Cromado mate Chrom mat	14346	1 10
		Latonado barniz Mosiądzowany	14348	1 10

Para puerta corredera / Do drzwi przesuwanych
Accionado con 8 mm / Do kwadratowego trzpienia 8 mm

Mod. 510 canto recto, Mod. 511 canto redondeado
Mod. 510 Kwadratowy front zamka, mod. 511 Zaokrąglony front zamka

Cerraduras mod. 611 Zamek hakowy mod. 611



Mod.
Mod

Medidas mm.
Rozmiar mm.



611

50

Acabado
Wykończenie

Cod.



Cromado mate
Chrom mat

16175 1 10

Latonado barniz
Mosiądzowany

16174 1 10

Cuero
Złoto antyczne

18761 1 10

Para puerta corredera / Do drzwi przesuwnych
Accionado con \square 8 mm / Do kwadratowego trzpienia \square 8 mm
La cerradura incorpora muletilla y tirador
Komplet zawiera pokrętkę blokady i uchwyt
Para puertas de espesor entre 35 y 40 mm
Stosowany do drzwi o grubości 35-40 mm

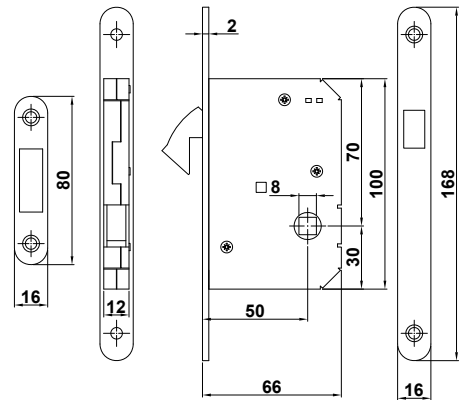

Muletilla mod. 1611 Blokada wc mod. 1611

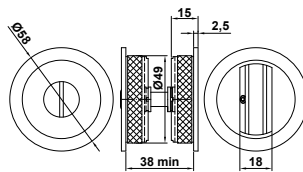

Medidas mm.
Rozmiar mm.

58

Acabado
Wykończenie

Cod.



Cromado mate
Chrom mat

16177 4 60

Latonado barniz
Mosiądzowany

16176 4 60

Tirador mod. 1621 Uchwyt mod. 1621

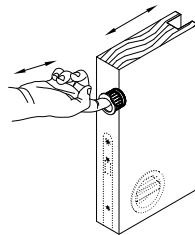
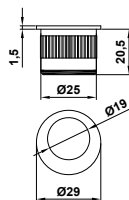

Medidas mm.
Rozmiar mm.

28

Acabado
Wykończenie

Cod.



Cromado mate
Chrom mat

16179 4 60

Latonado barniz
Mosiądzowany

16178 4 60

Tirador mod. 1622 Uchwyt mod. 1622

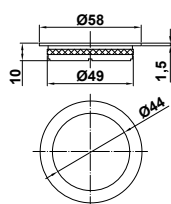

Medidas mm.
Rozmiar mm.

58

Acabado
Wykończenie

Cod.



Cromado mate
Chrom mat

17941 4 60

Latonado barniz
Mosiądzowany

17940 4 60

Bocallaves mod. 20 Szyld wkładki mod. 20

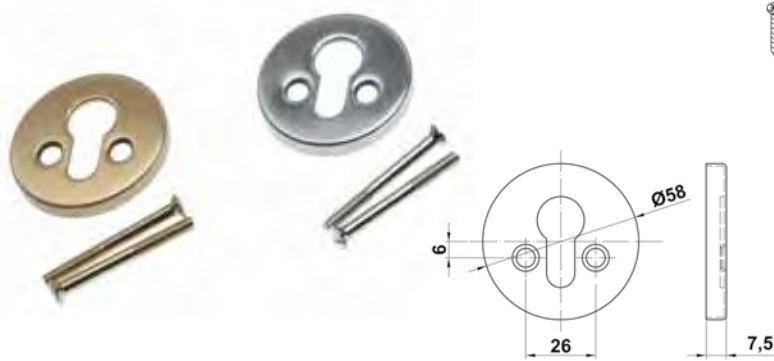

Acabado Wykończenie	Cod.		
Acero inoxidable 18/8 <i>Stal nierdzewna (inox)</i>	6378	20	100
Latón mate <i>Mosiądz satyn</i>	6379	20	100
Latón cuero <i>Złoto antyczne</i>	20285	20	100

Ø 58 mm con 2 tornillos
Ø 58 mm 2 śruby

Para escudos AMIG mod. 30-31
Do pochwyty AMIG mod. 30-31

Bocallaves mod. 21 Szyld wkładki mod. 21



Acabado Wykończenie	Cod.		
Latón cromo mate <i>Mosiądz chrom mat</i>	8048	20	100
Latón cuero <i>Złoto antyczne</i>	8049	20	100
Acero inoxidable 18/8 <i>Stal nierdzewna (inox)</i>	7120	20	100
Latón mate <i>Mosiądz satyn</i>	7121	20	100

Ø 58 mm con 2 tirafondos
Ø 58 mm 2 wkręty

Bocallaves mod. 22 Szyld wkładki mod. 22

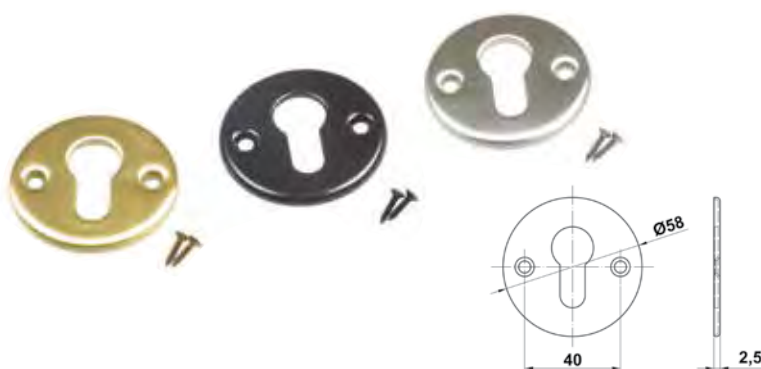

Acabado Wykończenie	Cod.		
Latón cromo mate <i>Mosiądz chrom mat</i>	13469	20	100
Latón cuero <i>Złoto antyczne</i>	13470	20	100
Acero inoxidable 18/8 <i>Stal nierdzewna (inox)</i>	13473	20	100
Latón mate <i>Mosiądz satyn</i>	13471	20	100
Negro epoxy mate <i>Czarny</i>	13472	20	100

Ø 58 mm con 2 tirafondos
Ø 58 mm 2 wkręty

Bocallaves mod. 25 Szyld wkładki mod. 25

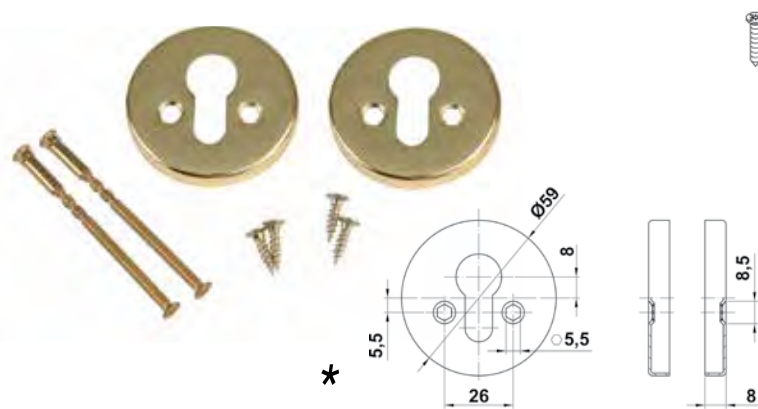

Acabado Wykończenie	Cod.		
Cromado mate <i>Mosiądz chrom mat</i>	20472	10	100
Latonado barniz <i>Mosiądzowany</i>	20471	10	100

Ø 59 mm con 4 tirafondos
Ø 59 mm 4 wkręty

Incluye tornillo pasante antirrobo
W zestawie śruby antywłamaniowe

*

Bocallaves mod. 26 Szyld wkładki mod. 26

Acabado Wykończenie	Cod.	
Cromado mate Mosiądz chrom mat	20474	10 100
Latonado barniz Mosiądzowany	20473	10 100

Ø 59 mm con 4 tirafondos
Ø 59 mm 4 wkręty

Incluye tornillo pasante antirrobo
W zestawie śruby antywłamaniowe

Embellecedor mod. 10 Podkładka pod szyld mod. 10

Medidas mm. Rozmiar mm.	Acabado Wykończenie	Cod.	
165 X 74	Latón cromo mate Mosiądz chrom mat	8050	10 60
	Latón cuero Złoto antyczne	8051	10 60
	Acero inoxidable 18/8 Stal nierdzewna (inox)	6357	10 60
	Latón mate Mosiądz satyn	6356	10 60
	Negro epoxy mate Czarny		

165 x 74 mm (para Mod. 100,101,110,111 y 200)
165 x 74 mm (dla Mod. 100,101,110,111 i 200)

Escudo mod. 29 Szyld antywłamaniowy mod. 29

Acabado Wykończenie	Cod.	
Latonado Mosiężny lakierowany	20156	6 60
Cromado mate Chrom mat	20157	6 60

Con tornillos, soporte y bocallaves
Interior de ajuste
Ze śrubami, i wewnętrznym otworem na klucz
Escudo antimordaza
Szyld z wewnętrznym gwintem

Para puertas de espesor entre 35 y 40 mm
Do drzwi o grubości 35-40 mm

*

Escudo mod. 30-31 Sztyld antywłamaniowy mod. 30-31

Mod. 30: Macizo
Mod. 30: Pełny pierścień
Mod. 31: Hueco
Mod. 31: Pusty pierścień

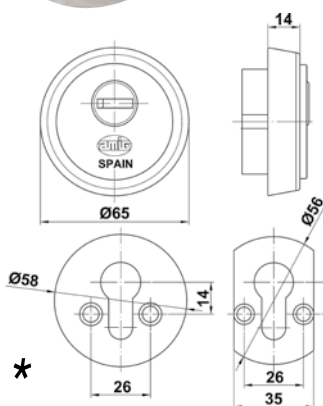
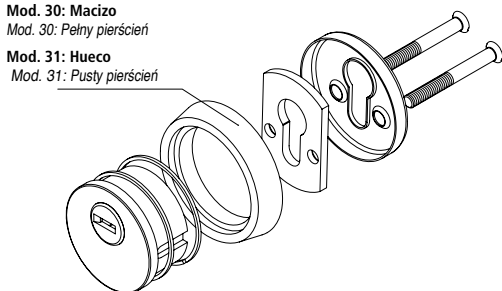

Mod. Mod	Acabado Wykończenie	Cod.	Cod.		
30	Latón cromo mate Mosiądz chrom mat	7342	1	30	
	Latón cuero Złoto antyczne	7343	1	30	
	Acero inoxidable 18/8 Stal nierdzewna (inox)	6359	1	30	
	Latón mate Mosiądz satyn	6358	1	30	20175 1 2 -
	31	Latón cromo mate Mosiądz chrom mat	7344	1	30
Latón cuero Złoto antyczne		7345	1	30	20381 1 2 -
Acero inoxidable 18/8 Stal nierdzewna (inox)		6361	1	30	20379 1 2 -
Latón mate Mosiądz satyn		6360	1	30	20380 1 2 -
Negro epoxy mate Czarny		20094	1	30	

Mod. 30: Ø 65 mm, macizo, con bocallave
Mod. 30: Ø 65 mm, pełny pierścień, z otworem na klucz
Mod. 31: Ø 65 mm, hueco, con bocallave
Mod. 31: Ø 65 mm, pusty pierścień, z otworem na klucz

Con tornillos, soporte y bocallaves
Interior de ajuste
Ze śrubami, i wewnętrznym otworem na klucz

Con placa antitaladro de acero tratado
Z hartowaną tarczką antyrozwierniową
Cuerpo interno de acero sinterizado
Wewnętrzna część wykonana z syntetycznej stali

Para puertas de grosor mínimo 40 mm
Do drzwi o grubości minimum 40 mm

* SOLO PARA CERRADURAS AMIG ó similares
(Ver distancia y altura de los agujeros que traspasan la roseta del cilindro)
TYLKO DO ZAMKÓW AMIG lub podobnych
(sprawdź odległości i wysokości otworów przechodzących przez rozetę wkładki)

Escudo mod. 35 Sztyld antywłamaniowy mod. 35



Acabado Wykończenie	Cod.	Cod.		
Negro Czarny	21165	4	120	

Escudo de seguridad antimordaza
Bezpieczny sztyld

Escudo seguridad mod. 3700 Sztyld antywłamaniowy mod. 3700

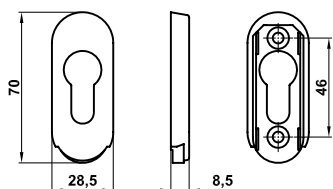

Acabado Wykończenie	Cod.	Cod.		
Aluminio blanco Biały aluminium	22047	10	120	22049 2 5 30
Aluminio negro Czarny matowy	22048	10	120	22050 2 5 30

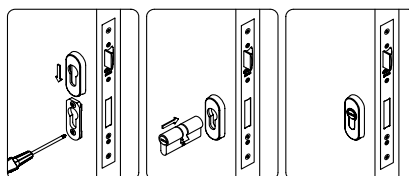

CILINDROS SEGURIDAD WKŁADKI

Cilindro mod. 9500-9501-9502-9503 Wkładka mod. 9500-9501-9502-9503

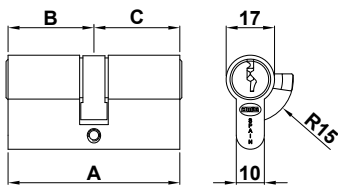

**LLAVES IGUALES
Z IDENTYCZNYM KLUCZEM**



Llaves en bruto mod. 6300
Klucz surowy mod.6300

Material	Cod.		
Materiał			
Latón niquelado Mosiądz niklowany	6619	50	1000

Mod. Mod	Acabado Wykończenie	Medidas mm. Rozmiar mm. A B	Cod.			Cod.			
9500	Latón pulido barniz Mosiężna lakierowana	60(30-30)	4587	1	10	20382	1	2	-
		65(30-35)	9924	1	10				
		70(35-35)	4588	1	10	20383	1	2	-
		70(30-40)	9926	1	10	20384	1	2	-
		80(40-40)	4589	1	10				
		80(35-45)	9928	1	10				
		90(45-45)	6090	1	10				
		100(50-50)	6091	1	10				
		Latón cromo brillo Chromowana	60(30-30)	4591	1	10	20385	1	2
	65(30-35)		9925	1	10				
	70(35-35)		6094	1	10	20386	1	2	-
	70(30-40)		9927	1	10	20387	1	2	-
	80(40-40)		6095	1	10				
	80(35-45)		9929	1	10				
	90(45-45)		6096	1	10				
	100(50-50)		6097	1	10				
	Latón mate Mosiężna satyn		60(30-30)	4590	1	10			
		70(35-35)	22418	1	10				
Latón cromo mate Mosiężna chrom mat	60(30-30)	21400	1	10					
	70(35-35)	21401	1	10					
Con muletilla			z pokrętkiem						
	Latón pulido barniz Mosiężna lakierowana	60(30-30)	6092	1	10				
		70(35-35)	6093	1	10				
	Latón cromo brillo Chromowana	60(30-30)	6098	1	10				
	Latón cromo mate Mosiężna chrom mat	60(30-30)	21402	1	10				
		70(35-35)	21403	1	10				



Los modelos 9501, 9502 y 9503 son de llaves iguales

Mod. 9501, 9502 i 9503 posiadają identyczne klucze

9501	Latón pulido barniz Mosiężna lakierowana	60(30-30)	12260	1	10
		70(35-35)	12262	1	10
		70(30-40)	12264	1	10
9502	Latón pulido barniz Mosiężna lakierowana	60(30-30)	12266	1	10
		70(35-35)	12268	1	10
		70(30-40)	12270	1	10
9503	Latón pulido barniz Mosiężna lakierowana	60(30-30)	12272	1	10
		70(35-35)	12274	1	10
		70(30-40)	12276	1	10
	Latón cromo brillo Chromowana	60(30-30)	12259	1	10
		70(35-35)	12261	1	10
		70(30-40)	12263	1	10
	Latón cromo brillo Chromowana	60(30-30)	12265	1	10
		70(35-35)	12267	1	10
	Latón cromo brillo Chromowana	60(30-30)	12271	1	10
		70(35-35)	12273	1	10
		70(30-40)	12275	1	10

5 Pines / 5 Zapadek

3 Llaves latón niqueladas / 3 Mosiężne niklowane klucze

Tornillo 70 mm / 70 mm Śruba

Leva de 15 mm / 15 mm Zabierak

Cilindro mod. 9510 Wkładka mod. 9510

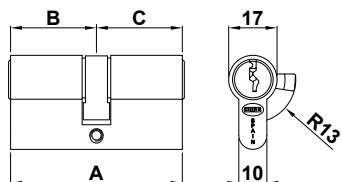

Acabado Wykończenie	Medidas mm. Rozmiar mm.		Cod.			Cod.			
	A	B							
Latón pulido barniz Mosiężna lakierowana	60(30-30)		15915	1	10				
	70(35-35)		15916	1	10				
	70(30-40)		15917	1	10				
	80(40-40)		15918	1	10				
	80(35-45)		15919	1	10				
	90(45-45)		15920	1	10				
	100(50-50)		15922	1	10				
Latón cromo brillo Mosiądz chromowany	45(35-10)					21526	1	2	40
	60(30-30)		16039	1	10	21527	1	2	40
	65(30-35)		16040	1	10				
	70(30-40)		16042	1	10				
	70(35-35)		16041	1	10	21528	1	2	40
	80(40-40)		16043	1	10				
	80(35-45)		16044	1	10				
	90(45-45)		16045	1	10				
	100(50-50)		16046	1	10				
Latón mate Mosiężna satyn	60(30-30)		16047	1	10				

Para cerradura metálica
Do zamków do drzwi metalowych

5 Pines / 5 Zapadek
3 Llaves latón niqueladas / 3 Mosiężne nikiowane klucze
Tornillo 70 mm / 70 mm Śruba
Leva de 13 mm / 13 mm Zabierak

	Llaves en bruto mod. 6300 Klucz surowy mod.6300	Material	Cod.		
		Materiał			
		Latón niquelado Mosiądz nikiowany	6619	50	1000

Cilindro mod. 9400 Wkładka mod. 9400

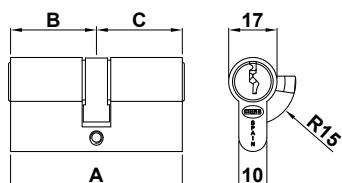

Acabado Wykończenie	Medidas mm. Rozmiar mm.		Cod.		
	A	B			
Aluminio oro Złoty aluminium	60(30-30)		20119	10	60
	70(35-35)		20120	10	60
	70(30-40)		20121	10	60
Aluminio niquel satinado Aluminiowa nikiel satyn	60(30-30)		20122	10	60
	70(35-35)		20123	10	60
	70(30-40)		20124	10	60

5 Pines / 5 Zapadek
3 Llaves latón niqueladas / 3 Mosiężne nikiowane klucze
Tornillo 60 mm / 60 mm Śruba
Leva de 15 mm / 15 mm Zabierak

	Llaves en bruto mod. 9450 Klucz surowy mod.9450	Material	Cod.		
		Materiał			
		Latón niquelado Mosiądz nikiowany	20153	10	1000

Cilindro mod. 9460 Wkładka mod. 9460

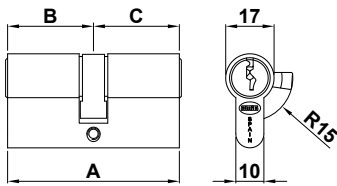

Acabado Wykończenie	Medidas mm. Rozmiar mm.		Cod.		
	A	B			
Latón cromo mate Mosiężna chrom mat	60(30-30)		23063	1	10
	70(35-35)		23065	1	10
	70(30-40)		23067	1	10
Latón mate Mosiężna satyn	60(30-30)		23064	1	10
	70(35-35)		23066	1	10
	70(30-40)		23068	1	10
Con muletilla			Z pokrętkiem		
Latón cromo mate Mosiężna chrom mat	70 (35-35)		23069	1	10
	70 (35-35)		23070	1	10



Llaves en bruto mod. 6460
Klucz surowy mod. 6460

Material
Materiał

Cod.



Latón niquelado
Mosiądz nikielowany

23071 10 -



5 Pines / 5 Zapadek
3 Llaves latón niqueladas / 3 Mosiężne nikielowane klucze
Tornillo 70 mm / 70 mm Śruba
Leva de 15 mm / 15 mm Zabierak

Cilindro mod. 9600-9610 Wkładka mod. 9600-9610



ANCHO LEVA 7,5 mm
SZEROKOŚĆ ZABIERAKA
7,5 mm

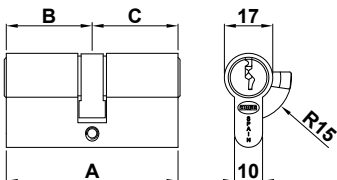

Mod. Mod	Acabado Wykończenie	Medidas mm. Rozmiar mm.	Cod.		
9600	Latón pulido barniz Mosiężna lakierowana	60 (26,25-26,25-7,5)	6544	10	40
		65 (26,25-31,25-7,5)	6512	10	40
		70 (31,25-31,25-7,5)	7171	10	40
		80 (36,25-36,25-7,5)	7172	10	40
Con muletilla			Z pokrętkiem		
9610	Latón pulido barniz Mosiężna lakierowana	65 (26,25-31,25-7,5)	7173	10	40
	Latón cromo brillo Mosiądz chromowany	65 (26,25-31,25-7,5)	7174	10	40

5 Pines / 5 Zapadek
3 Llaves latón niqueladas / 3 Mosiężne nikielowane klucze
Tornillo 70 mm / 70 mm Śruba
Leva de 15 mm / 15 mm Zabierak

Cilindro mod. 9700 Wkładka mod. 9700

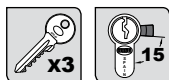
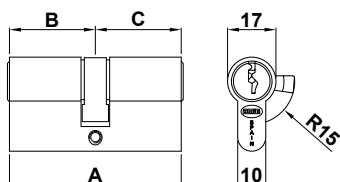

Acabado Wykończenie	Medidas mm. Rozmiar mm.	Cod.		
Latón cromo mate Mosiężna chrom mat	60(30-30)	19529	1	40
	70(35-35)	19530	1	40
	70(30-40)	19531	1	40
	80(40-40)	19532	1	40
	80(35-45)	19533	1	40
	90(45-45)	19534	1	40
	90(40-50)	19535	1	40
	100(50-50)	19536	1	40
Latón mate Mosiężna satyn	60(30-30)	19537	1	40
	70(35-35)	19538	1	40
	70(30-40)	19539	1	40
	80(40-40)	19540	1	40
	80(35-45)	19541	1	40
	90(45-45)	19542	1	40
	90(40-50)	19543	1	40
	100(50-50)	19544	1	40

Con muletilla		Z pokrętkiem		
Latón cromo mate Mosiężna chrom mat	60(30-30)	19545	1	40
	70(35-35)	19546	1	40
	70(30-40)	19547	1	40
	80(40-40)	19548	1	40
	80(35-45)	19549	1	40
	90(45-45)	19550	1	40
	90(40-50)	19551	1	40
Latón mate Mosiężna satyn	60(30-30)	19552	1	40
	70(35-35)	19553	1	40
	70(30-40)	19554	1	40
	80(40-40)	19555	1	40
	80(35-45)	19556	1	40
	90(45-45)	19557	1	40
	90(40-50)	19558	1	40

Llaves en bruto mod. 4950
Klucz surowy mod.4950

Material Materiał	Cod.		
Latón niquelado Mosiądz niklowany	19854	10	1000



Cilindro de serreta / Wkładka ze standardowymi kluczami
3 Llaves niqueladas / 3 Niklowane klucze
6 Pines / 6 Zapadek
Pines antitaladro en cuerpo / Z prętem antyrozwierneniowym
Tornillo de 60 mm / Śruba 60 mm
Leva de 15 mm / 15 mm Zabierak

Muletilla en lado largo / Pokrętło po dłuższej stronie

Cilindro mod. 9710 Wkładka mod. 9710

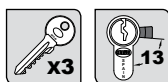
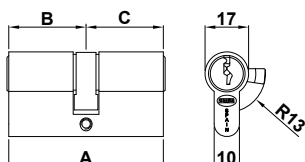

Acabado Wykończenie	Medidas mm. Rozmiar mm.	Cod.			
Latón cromo mate Mosiężna chrom mat	45(40-5)	19528	1	40	
	60(30-30)	19520	1	40	
	70(35-35)	19521	1	40	
	70(30-40)	19522	1	40	
	80(40-40)	19523	1	40	
	80(35-45)	19524	1	40	
	90(45-45)	19525	1	40	
	90(40-50)	19526	1	40	
		100(50-50)	19527	1	40

Llaves en bruto mod. 4950
Klucz surowy mod.4950

Material Materiał	Cod.		
Latón niquelado Mosiądz niklowany	19854	10	1000

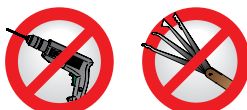

Cilindro de serreta / wkładka ze standardowymi kluczami
3 Llaves niqueladas / 3 niklowane klucze
6 Pines / 6 zapadek
Pines antitaladro en cuerpo / z prętem antyrozwierneniowym
Tornillo de 45 mm / śruba 45 mm
Leva de 13 mm / 13 mm zabierak

Cilindro mod. 9800 Wkładka mod. 9800

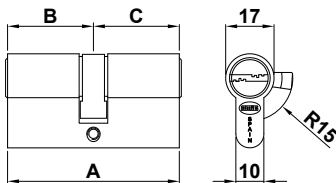

Acabado Wykończenie	Medidas mm. Rozmiar mm.	Cod.			
Latón pulido barniz <i>Mosiężna lakierowana</i>	60(30-30)	5152	1	10	
	65(30-35)	6072	1	10	
	70(35-35)	6073	1	10	
	70(30-40)	6234	1	10	
	74(37-37)	6238	1	10	
	80(40-40)	6074	1	10	
	80(35-45)	6240	1	10	
	90(45-45)	6075	1	10	
	100(50-50)	6076	1	10	
	Latón cromo brillo <i>Mosiężdz chromowany</i>	60(30-30)	6080	1	10
65(30-35)		6081	1	10	
70(35-35)		6082	1	10	
70(30-40)		6235	1	10	
80(40-40)		6083	1	10	
80(35-45)		6241	1	10	
90(45-45)		6084	1	10	
100(50-50)		6085	1	10	
Con muletilla		Z pokrętem			
Latón pulido barniz <i>Mosiężna lakierowana</i>		60(30-30)	5518	1	10
	70(35-35)	6077	1	10	
	70(30-40)	6236	1	10	
	80(40-40)	6078	1	10	
	80(35-45)	6242	1	10	
	90(45-45)	6079	1	10	
Latón cromo brillo <i>Mosiężdz chromowany</i>	60(30-30)	6086	1	10	
	70(35-35)	6087	1	10	
	70(30-40)	6237	1	10	
	80(40-40)	6088	1	10	
	80(35-45)	6243	1	10	
	90(45-45)	6089	1	10	



6 Pines + pin antitaladro / 6 Zapadek + jedna antyzwierceniowa
Muelles acero inoxidable / Sprężyny ze stali nierdzewnej
5 Llaves de puntos de latón niqueladas / 5 Mosiężnych niklowanych, wycinanych komputerowo kluczy
Tornillo 70 mm / 70 mm Śruba
Leva 15 mm / 15 mm Zabierak



Muletilla en lado corto / Pokręto z krótszej strony



Llaves en bruto mod. 4999
Klucz surowy mod. 4999

Material **Cod.**
Materiał

Latón niquelado <i>Mosiężdz niklowany</i>	20415	10	-
---	--------------	----	---

Cilindro mod. 9850-9851-9852-9853-9854-9855 Wkładka mod. 9850-9851-9852-9853-9854-9855



Acabado
Wykończenie

Latón cromo mate
Mosiężna chrom mat

Mod. Medidas mm. Cod. Cod.

Mod.	Medidas mm. Rozmiar mm.	Cod.		Cod.					
9850	60 (30-30)	6363	1	10	8359	1	2	40	
	70 (35-35)	7496	1	10	8360	1	2	40	
	70 (30-40)	7498	1	10	20174	1	2	40	
	80 (40-40)	7500	1	10					
	80 (35-45)	7502	1	10					
	90 (45-45)	7504	1	10					
	90 (40-50)	7576	1	10					
	100 (50-50)	7506	1	10					
	9851	60 (30-30)	7508	1	10				
		70 (35-35)	7578	1	10				
70 (30-40)		12321	1	10					
9852	60 (30-30)	7509	1	10					
	70 (35-35)	7580	1	10					
	70 (30-40)	12323	1	10					
9853	60 (30-30)	7510	1	10					
	70 (35-35)	7582	1	10					
	70 (30-40)	12325	1	10					
9854	60 (30-30)	7511	1	10					
9855	60 (30-30)	7512	1	10					

**LLAVES IGUALES
Z IDENTYCZNYM KLUCZEM**



Latón mate
Mosiężna mat

9850	60 (30-30)	6362	1	10	8361	1	2	40
	70 (35-35)	7497	1	10	8362	1	2	40
	70 (30-40)	7499	1	10	20173	1	2	40
	80 (40-40)	7501	1	10				
	80 (35-45)	7503	1	10				
	80 (30-50)	9930	1	10				
	90 (45-45)	7505	1	10				
	90 (40-50)	7577	1	10				
	100 (50-50)	7507	1	10				
	9851	60 (30-30)	6373	1	10			
70 (35-35)		7579	1	10				
70 (30-40)		12322	1	10				
9852	60 (30-30)	6374	1	10				
	70 (35-35)	7581	1	10				
	70 (30-40)	12324	1	10				
9853	60 (30-30)	6375	1	10				
	70 (35-35)	7583	1	10				
	70 (30-40)	12326	1	10				
9854	60 (30-30)	6376	1	10				
9855	60 (30-30)	6377	1	10				

**LLAVES IGUALES
Z IDENTYCZNYM KLUCZEM**



Negro
Czarny

9850	60 (30-30)	20095	1	10				
	70 (35-35)	20096	1	10				
	70 (30-40)	20097	1	10				

Con muletilla Z pokrętkiem

Latón cromo mate Mosiężna chrom mat	9850	62 (31-31)	17714	1	10			
		70 (35-35)	17715	1	10			
		70 (30-40)	17753	1	10			
Latón mate Mosiężna mat	9850	70 (30-40)	17752	1	10			



Muletilla en lado largo
Pokrętło po dłuższej stronie

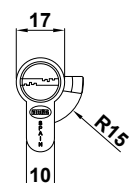
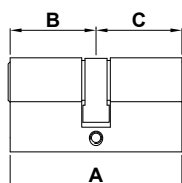

Mod. 9851 A 9855 Son de llaves iguales.
Mod. 9851 I 9855 Posiadają identyczne klucze

6 Pines + pin antitaladro / 6 Zapadek + jedna antyrozwiernieniowa
Muelles acero inoxidable / Sprężyny ze stali nierdzewnej
5 Llaves de puntos de latón niqueladas / 5 Mosiężnych niklowanych, wycinanych komputerowo kluczy
Tornillo 60 mm / 60 mm Śruba
Leva 15 mm / 15 mm Zabierak

Disponemos de un servicio de llaves iguales en amaestramientos
Dostępne z identycznym kluczem dla wkładek w systemie master key



Llaves en bruto mod.5000
Klucz surowy mod.5000

Material
Materiał



Latón niquelado
Mosiądz niklowany
6380 10 -

Cilindro mod. 9860-9861-9862-9863 Wkładka mod. 9860-9861-9862-9863



**LLAVES IGUALES
Z IDENTYCZNYM KLUCZEM**

Mod.	Acabado Wykończenie	Medidas mm. Rozmiar mm.	Cod.			Cod.			
9860	Latón cromo mate Mosiężny chrom mat	60(30-30)	15459	1	10	21529	1	2	40
		70(35-35)	15460	1	10	21530	1	2	40
		70(30-40)	15461	1	10				
		80(40-40)	15462	1	10				
		80(35-45)	15463	1	10				
		90(45-45)	15464	1	10				
	Latón mate Mosiężna satyn	90(40-50)	15465	1	10				
		100(50-50)	15466	1	10				
		60(30-30)	15467	1	10				
		70(35-35)	15468	1	10				
		70(30-40)	15469	1	10				
		80(40-40)	15470	1	10				
9861	Latón cromo mate Mosiężny chrom mat	80(35-45)	15471	1	10				
		90(45-45)	15472	1	10				
		90(40-50)	15473	1	10				
9862	Latón cromo mate Mosiężny chrom mat	100(50-50)	15474	1	10				
		60(30-30)	18677	1	10				
		70(35-35)	18678	1	10				
9863	Latón cromo mate Mosiężny chrom mat	70(30-40)	18679	1	10				
		60(30-30)	18680	1	10				
		70(35-35)	18681	1	10				
9863	Latón cromo mate Mosiężny chrom mat	70(30-40)	18682	1	10				
		60(30-30)	18683	1	10				
		70(35-35)	18684	1	10				
9863	Latón cromo mate Mosiężny chrom mat	70(30-40)	18685	1	10				

Mod. 9861 A 9863 son de llaves iguales.
Mod. 9861 | 9863 poseen llaves idénticas

Para cerradura metálica
Do zamków do drzwi metalowych



6 Pines + pin antitaladro / 6 Zapadek + jedna antyrozwierceniowa
Muelles acero inoxidable / Sprężyny ze stali nierdzewnej
5 Llaves de puntos de latón niqueladas / 5 Mosiężnych niklowanych, wycinanych komputerowo kluczy
2 Tornillos 30 y 40 mm / 30 - 40 mm 2 Śruba
Leva 13 mm / 13 mm Zabierak

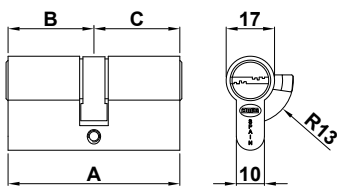

Llaves en bruto mod.5000
Klucz surowy mod.5000

Materiał
Material



Latón niquelado
Mosiądz niklowany

Cod. 6380 10 -

Cilindro seguridad mod.10000 Wkładka mod. 10000



Doble embrague
Podwójne otwieranie



NEW

Acabado Wykończenie	Medidas mm. Rozmiar mm.	Cod.	Cod.				
Latón cromo mate Mosiądz chrom mat	62(31-31)	21544	1	20	22358	1 2 40	NEW
	70(35-35)	21545	1	20	22359	1 2 40	NEW
	70(30-40)	21546	1	20	22360	1 2 40	NEW
	80(40-40)	21547	1	20			
	80(35-45)	21548	1	20			
	NEW 80(30-50)	22406	1	20			
	90(45-45)	21549	1	20			
	90(40-50)	21550	1	20			
	100(50-50)	21551	1	20			
	Latón mate Mosiądz satyn	62(31-31)	21536	1	20	22355	1 2 40
70(35-35)		21537	1	20	22356	1 2 40	NEW
70(30-40)		21538	1	20	22357	1 2 40	NEW
80(40-40)		21539	1	20			
80(35-45)		21540	1	20			
NEW 80(30-50)		22407	1	20			
90(45-45)		21541	1	20			
90(40-50)		21542	1	20			
100(50-50)		21543	1	20			
Con muletilla			Z pokrętle				
Latón mate Mosiężna mat	62 (31-31)	22361	1	20			
	70 (35-35)	22362	1	20			
	80 (40-40)	22363	1	20			
	90 (45-45)	22364	1	20			
	100 (50-50)	22365	1	20			
Latón cromo mate Mosiądz chrom mat	62 (31-31)	22366	1	20			
	70 (35-35)	22367	1	20			
	80 (40-40)	22368	1	20			
	90 (45-45)	22369	1	20			
	100 (50-50)	22370	1	20			

	Llaves en bruto mod. 10080 Klucz surowy mod.10080
Material Materiał	Cod. -
Latón niquelado Mosiądz niklowany	21552 10 -



- 5 Llaves con cabeza de plástico / 5 Kluczy z plastikową główką
- 6 Pines / muelles de acero inoxidable
- 6 Zapadek / sprężyny ze stali nierdzewnej
- Pasador antitaladro en cuerpo / 2 pasadores antitaladro en rotor
- Pręt antyrozwiernieniowy / 2 zapadki antyrozwiernieniowe
- Barra antiextracción / Odporna na wrywanie
- Protegido contra ganzúa / Zabezpieczenie antywłamaniowe
- Antibumping / Odporna na uderzenia
- Cilindro codificado / Wkładka kodowana
- Tarjeta de propiedad para copia de llaves / Karta kodowa

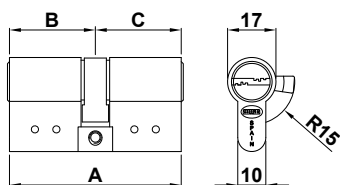

Cilindro seguridad mod.10010 Wkładka mod. 10010



NEW



Doble embrague
Podwójne otwieranie

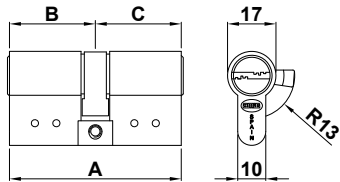

Acabado
Wykończenie

Medidas mm.
Rozmiar mm.

Cod.



Latón cromo mate
Mosiądz chrom mat

Medidas mm.	Cod.	1	20
62(31-31)	22408	1	20
70(35-35)	22409	1	20
70(30-40)	22410	1	20
80(40-40)	22411	1	20
80(35-45)	22412	1	20
90(45-45)	22413	1	20
90(40-50)	22414	1	20
100(50-50)	22415	1	20

5 Llaves con cabeza de plástico / 5 Kluczy z plastikową główką
6 Pines / muelles de acero inoxidable
6 Zapadek / sprężyny ze stali nierdzewnej
Pasador antitaladro en cuerpo / 2 pasadores antitaladro en rotor
Pręt antyrozwierceniowy / 2 zapadki antyrozwierceniowe
Barra antiextracción / Odporna na wrywanie
Protegido contra ganzúa / Zabezpieczenie antywłamaniowe
Antibumping / Odporna na uderzenia
Cilindro codificado / Wkładka kodowana
Tarjeta de propiedad para copia de llaves / Karta kodowa



Llaves en bruto mod. 10080
Klucz surowy mod.10080

Material
Materiał

Cod.
10 -

Latón niquelado
Mosiądz niklowany

21552 10 -



Cilindro seguridad mod.18000 Wkładka mod. 18000

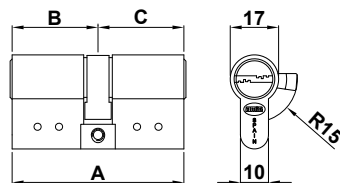

Acabado
Wykończenie

Medidas mm.
Rozmiar mm.

Cod.



Latón cromo mate
Mosiądz chrom mat

Medidas mm.	Cod.	1	20
62(31-31)	12381	1	20
70(35-35)	12382	1	20
70(31-39)	12383	1	20
80(40-40)	12384	1	20
80(35-45)	12385	1	20
90(45-45)	12386	1	20
100(50-50)	12387	1	20

Latón mate
Mosiądz satyn

Medidas mm.	Cod.	1	20
62(31-31)	12374	1	20
70(35-35)	12375	1	20
70(31-39)	12376	1	20
80(40-40)	12377	1	20
80(35-45)	12378	1	20
90(45-45)	12379	1	20
100(50-50)	12380	1	20

5 Llaves planas / 5 Płaskich kluczy
12 Pitones inox / 12 Zapadek z stali nierdzewnej
Muelles de acero inox / Sprężyny ze stali nierdzewnej
Barra antiextracción / Odporna na wrywanie
Protegido contra ganzúa / Zabezpieczenie antywłamaniowe
Antibumping / Odporna na uderzenia
Pasadores antitaladro / Zapadki antyrozwierceniowe
Llaves y cilindro codificados / Wkładka i klucze kodowane
Tarjeta de propiedad para copia de llaves y cilindros
Karta kodowa



Llaves en bruto mod. 18080
Klucz surowy mod.18080

Material
Materiał

Cod.
10 -

Latón niquelado
Mosiądz niklowany

19858 10 -



Disponemos de un servicio de llaves iguales en amaestramientos

Możliwość wykonywania nietypowych rozmiarów wkładek na specjalne zamówienie

AMAESTRAMIENTOS WKŁADKI W SYSTEMIE MASTER KEY

Simple Prosty

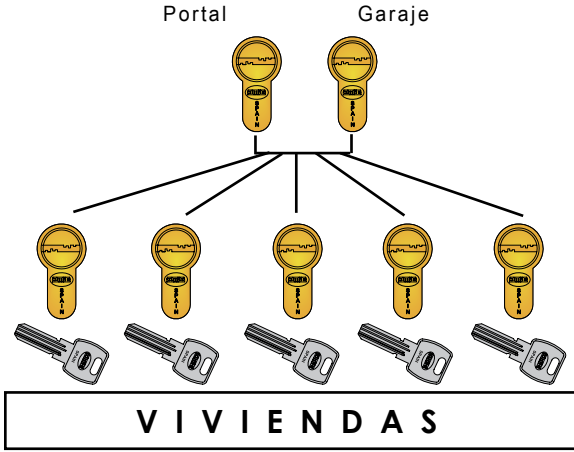

Cada llave abre su puerta y las comunes
Každy klucz otwiera swoje drzwi i drzwi wspólne

Grupos con comunes Grupy ze wspólnymi kluczami

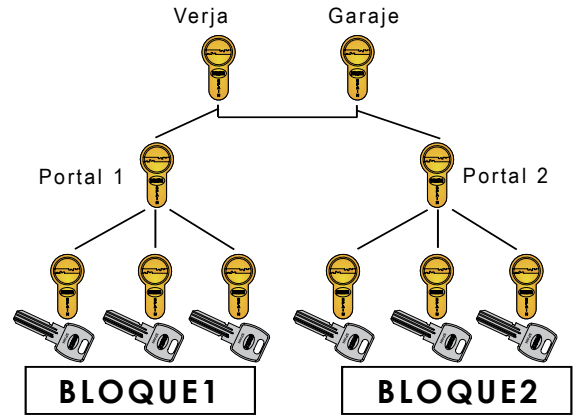

Cada llave abre su puerta, las comunes del grupo y las comunes del conjunto
Každy z kluczy otwiera swoje drzwi, drzwi wspólne dla swojej grupy oraz drzwi wspólne dla całego systemu

Maestra simple Prosty system master key

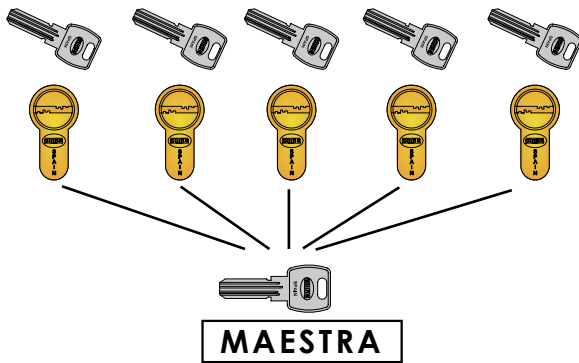

Cada puerta es abierta por su llave. Hay una llave Maestra que abre todas las puertas
Každy z drzwi są otwierane przez swój klucz. Jest jeden klucz master key, który otwiera wszystkie drzwi

Maestra con comunes System master ze wspólnymi kluczami

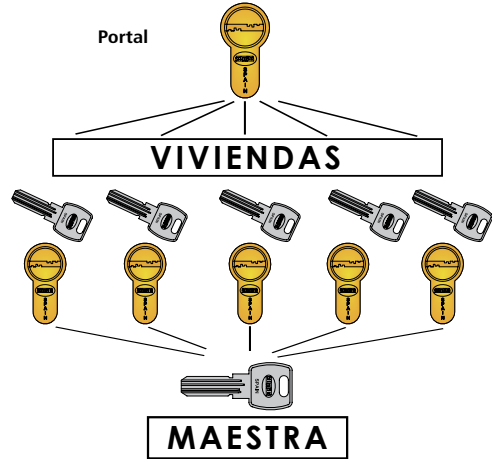

Cada llave abre su puerta y las comunes. Hay una llave maestra que abre todas las puertas
Každy klucz otwiera swoje drzwi i drzwi wspólne. Istnieje klucz master, który otwiera wszystkie drzwi

Grupos con maestra Prosty grupy z kluczami master key

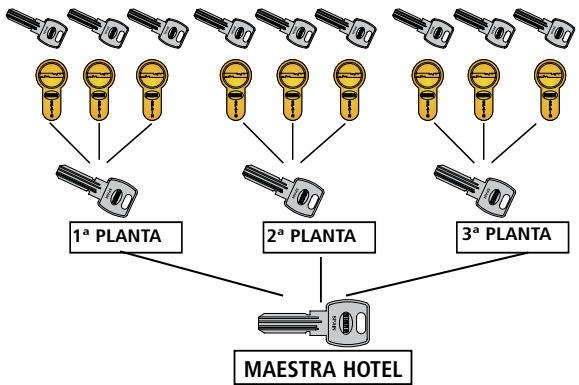

Cada puerta es abierta por su llave. Hay una llave que abre todas las puertas del grupo. Hay una llave maestra que abre todas las puertas
Každy z drzwi są otwierane przez swój klucz. Istnieje klucz który otwiera wszystkie drzwi w danej grupie. Istnieje klucz, który otwiera wszystkie drzwi w całym systemie

Cruzado con maestra Grupy z kluczami master key

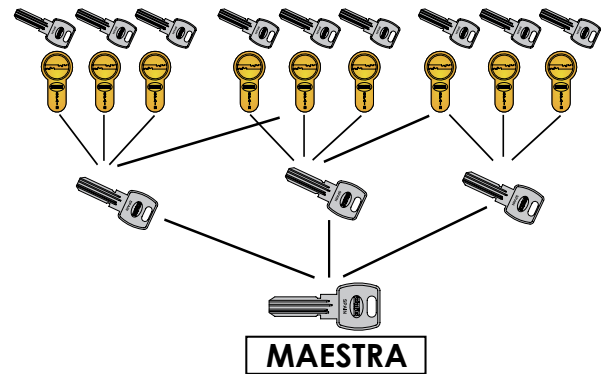

Cada llave abre su puerta. Hay una llave que abre todas las puertas del grupo y alguna de los otros grupos. Hay una llave maestra que abre todas las puertas
Každy klucz otwiera swoje drzwi. Istnieje klucz, który otwiera wszystkie drzwi swojej grupy a pewne drzwi z innych grup. Istnieje klucz master, który otwiera wszystkie drzwi w całym systemie

AMAESTRAMIENTOS WKŁADKI W SYSTEMIE MASTER KEY

Cilindro mod. 12000 Wkładka mod. 12000



Medidas mm. Rozmiar mm.	Acabado Wykończenie
40 (35-5)	Latón mate Mosiężna satyn
45 (40-5)	
50 (45-5)	Latón cromo mate Mosiężna chrom mat
60 (55-5)	
70 (65-5)	
60 (30-30)	
70 (35-35)	
70 (40-30)	
80 (40-40)	
80 (45-35)	
90 (45-45)	
90 (50-40)	
100 (50-50)	

Cilindro de serreta / Wkładka ze standardowymi kluczami
3 Llaves niqueladas / 3 Niklowane klucze
6 Pines / 6 Zapadek
Tornillo 60 mm / Śruba 60 mm

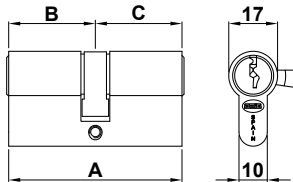

Disponible con leva de 15 mm o leva de 13,2 mm (para cerradura metálica)
Dostępne z 15 lub 13.2 mm zabierakiem (dla zamków do drzwi metalowych)

2 Pines antitaladro / 2 Pręty antyrozwiernieniowe
Disponible con muletilla / Dostępna z pokrętem

Cilindro mod. 15000 Wkładka mod. 15000



Medidas mm. Rozmiar mm.	Acabado Wykończenie
40 (35-5)	Latón mate Mosiężna satyn
45 (40-5)	
50 (45-5)	Latón cromo mate Mosiężna chrom mat
60 (55-5)	
60 (30-30)	
70 (35-35)	
70 (40-30)	
80 (40-40)	
80 (45-35)	
90 (45-45)	
90 (50-40)	
100 (50-50)	

5 Llaves de punto
5 Płaskich kluczy
Tornillo 60 mm
Śruba 60 mm

Pasadores antitaladro en cuerpo y rotor
Elementy antyrozwiernieniowe
Pitones de acero inoxidable
Zapadki ze stali nierdzewnej
Contrapitones anti-ganzua
Elementy antywyważeniowe

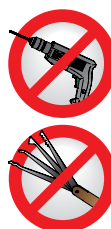
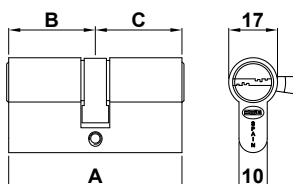

Disponible con leva de 15 mm o leva de 13,2 Mm (para cerradura metálica)
Dostępne z 15 lub 13.2 mm zabierakiem (dla zamków do drzwi metalowych)

Disponible con muletilla / Dostępna z pokrętem

AMAESTRAMIENTOS WKŁADKI W SYSTEMIE MASTER KEY

CAJAS DE ACCIONAMIENTO ELÉCTRICO PRZEŁĄCZNIKI ELEKTRYCZNE

Caja de sobreponer mod. 15900 *Przełącznik elektryczny mod. 15900*

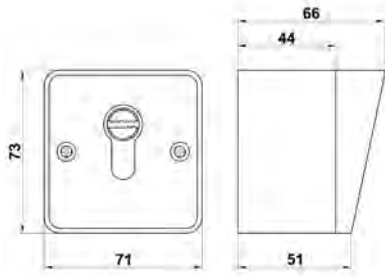

Características
Charakterystyka

Con dos micros
Z dwoma mikroprzełącznikami

Para utilizar con cilindro 15000
Dostosowany do wkładki 15000
No incluye cilindro
Brak wkładki w komplecie
Servicio amaestramiento
Na zamówienie

Caja de embutir mod. 15920 *Przełącznik elektryczny mod. 15920*

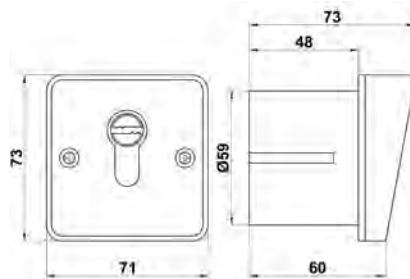

Características
Charakterystyka

Con dos micros
Z dwoma mikroprzełącznikami

Para utilizar con cilindro 15000
Dostosowany do wkładki 15000
No incluye cilindro
Brak wkładki w komplecie
Servicio amaestramiento
Na zamówienie

Cilindro eléctrico mod. 15950 *Wkładka elektryczna mod. 15950*



Acabado
Wykończenie

Características
Charakterystyka

Mediante la llave se actua sobre un micro-conmutador, el cual activara un circuito eléctrico
Obrót klucza powoduje zamknięcie obwodu elektrycznego
Llave plana reversible
Płaski klucz
Suministrado con 5 llaves de latón niquelado
5 Mosiężnych niklowanych kluczy
Tarjeta de seguridad para la duplicación controlada de las llaves y cilindro
Karta kodowa
Amaestable con el cilindro 15000
Możliwość systemu master key z wkładką 15000

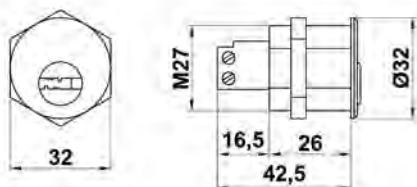

USOS DE POMOS Y MANILLAS SERIES 600-610 Y 700-710

FUNKCJE GAŁEK I GAŁEK Z ZAMKIEM Z SERII 600-610 I 700-710

Fijo simple Stała pojedyncza



Mod. 605, 615
Mod

Pomo decorativo.
Gałka stała.

Paso Pokojowa



Mod. 601, 611, 701, 711,
Mod 621, 631, 721, 731

Para puertas de paso. Pomos o manillas en ambos lados. El picaporte se acciona libremente desde los dos pomos. Do drzwi nie wymagających blokowania. Obie gałki sterują zamkiem.

Fijo doble Podwójna stała



Mod. 607, 617
Mod

Equival a dos pomos fijos que se unen mediante un esparrago roscado. Gałka podwójna stała.

Privado Łazienka



Mod. 602, 612, 702, 712,
Mod 622, 632, 722, 732

Pomo o manilla con dispositivo de emergencia en el exterior y condena en el interior. Girando con el accesorio que se adjunta el dispositivo exterior de emergencia, se elimina la condena interior y se puede abrir la puerta. Obie gałki sterują zamkiem, chyba, że zewnętrzna jest zablokowana poprzez wciśnięty przycisk na gałce wewnętrznej. Przycisk automatycznie zwalnia się w momencie obrócenia gałki wewnętrznej. W przypadku niebezpieczeństwa możliwość otwarcia z zewnątrz.

Giratorio doble Podwójna obrotowa



Mod. 606, 616
Mod

Para puertas de paso. Pomos giratorios en ambos lados. Para picaportes o cerraduras 8 mm. Do drzwi przejściowych. Gałka obraca się z obu stron, do zamków z trzpieniem 8 mm.

Hotel hotelowa



Mod. 603, 613, 623, 633
Mod

Pomo con cilindro al exterior. pomo interior siempre activo (siempre abre) y pomo exterior solo abre con la llave dentro. Do drzwi hotelowych, wyjściowych, zamek sterowany gałką od strony wewnętrznej i kluczem od strony zewnętrznej.

Entrada Wejściowa



Mod. 600, 610, 700, 710,
Mod 620, 630, 720, 730

Para puertas de entrada. con bloqueo interior. El picaporte se acciona por ambos pomos o manillas, excepto cuando la condena interior esta girada bloqueando el pomo exterior. La llave sirve tanto para abrir (desbloqueando la condena) como para cerrar (bloqueo de la condena). El picaporte se acciona con la llave por el exterior y con el pomo o la manilla por el interior. Do drzwi wejściowych. Od strony wewnętrznej blokada zamka. Obie gałki sterują zamkiem, chyba, że zewnętrzna jest zablokowana poprzez wciśnięty przycisk na gałce wewnętrznej. Przycisk automatycznie zwalnia się w momencie obrócenia gałki wewnętrznej.

Serías amaestradas Seria master key

Las series de pomos mod. 600, 603, 610 y 613 disponen de 3 series amaestradas con su llave correspondiente y 3 llaves maestras que abren cada uno de los pomos de su serie.

Gałki z zamkiem mod. 600, 603, 610, 613 posiadają 3 własne klucze otwierające oraz 3 klucze otwierające wszystkie zamki z danej serii.

SERIE N°1 / SERIA N°1



Maestra 1 / Master key 1

SERIE N°2 / SERIA N°2



Maestra 2 / Master key 2

SERIE N°3 / SERIA N°3



Maestra 3 / Master key 3

POMOS Y MANILLAS GAŁKI I UCHWYTY Z ZAMKIEM

Pomo mod. 600-601-602-603-605-606-607

Gałka z zamkiem mod. 600-601-602-603 Gałka 605-606-607



Disponibilidad de series amaestradas
Dostępne również z systemem master key

	Entrada Wejściowa	Paso Pokojowa	Privado Łazienka	Hotel Hotelowa	Fijo Stała	Girat.Doble Podwójna obrotowa	Fijo doble Podwójna Stała	Funcionalidad Funkcja
Cod. Kod	600	601	602	603	605	606	607	Modelo Mod. Acabados Wykończenie
	12561 11113	12566 11118	12571 11123	13462	15149	15155	15161	Latón cromo mate Mosiężna chrom mat
	12560 11112	12565 11117	11122		15148	15154	15160	Latón cromo brillo Mosiądz chromowany
	12559 11111	12564 11116	12569 11121	13461	15147	15153	15159	Latón cuero Złoto antyczne
	12557 11109	12562 11114	12567 11119	13463	15145	15151	15157	Latón pulido barniz Mosiężna lakierowana
	12558 11110	12563 11115	12568 11120	13464	15146	15152	15158	Latón mate Mosiądz satyn
	13486	17352 13487	13488	17400	15150	15156	15162	Acero inoxidable 18/8 Stal nierdzewna (inox)



Serie 600 (600 a 607)
Seria 600 (600 do 607)

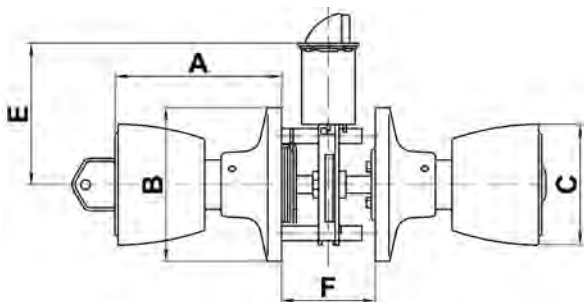

A	B	C	E	F
69	Ø64,5	Ø51	60 / 70	35 - 45

Pomos de latón
Mosiężna gałka
Mecanismos interiores de acero bicromatado
Mechanizm zamka stalowy w żółtym ocynku
Picaporte de entrada 60 o 70 mm
Odległość między czołem zamka a osią gałki 60 lub 70mm
En pomos con llave, picaporte con dispositivo antitarjeta
Anty Karta
Plantilla de colocación
Instrukcja montażu
Roseta Ø65 mm
Rozeta Ø65 mm
Mod. 606: 8 mm sin picaporte
Mod. 606: 8 mm bez zamka
Picaporte regulable y reversible para puerta recta y solapada
Regulowany odwracalny zamek do drzwi z przylgą lub bez przylgii
Funcion de condensa para pomos de entrada
Funkcja wejścia obracany przycisk
Cilindro de 5 pines
Wkładka z 5 zapadkami



Llave en bruto mod.5100 Cod.12308
Klucz surowy mod.5100 Kod.12308

Pomo mod. 610-611-612-613-615-616-617
Gałka z zamkiem mod. 610-611-612-613 Gałka 615-616-617



Mod. 611



Disponibilidad de series amaestradas
 Dostępne również z systemem master key

Cod. Kod	Entrada Wejściowa	Paso Pokojowa	Privado Łazienka	Hotel Hotelowa	Fijo Stała	Girat.Doble Podwójna obrotowa	Fijo doble Podwójna Stała	Funcionalidad Funcja
	Mod.	Mod.	Mod.	Mod.	Mod.	Mod.	Mod.	Acabados Wykończenie
	12575 11161	12581 11129	12587 11132	13466	15167	15173	15179	Latón cromo mate Mosiężna chrom mat
					15166	15172	15178	Latón cromo brillo Mosiądz chromowany
	12574 12554	12580 12555	12586 12556	13465	15165	15171	15177	Latón cuero Złoto antyczne
	12572 11124	12578 11127	12584 11130	13467	15163	15169	15175	Latón pulido barniz Mosiężna lakierowana
	12573 11125	12579 11128	11131	13468	15164	15170	15176	Latón mate Mosiądz satyn
	12577 12303	12583 12305	12589 12307					Negro epoxy mate Czarna matowa
	12576 12302	12582 12304	12306					Blanco epoxy mate Biała matowa
	17354 13489	17355 13490	17356 13491	17401	15168	15174	15180	Acero inoxidable 18/8 Stal nierdzewna (inox)



Serie 610 (610 a 617)
 Seria 610 (610 do 617)

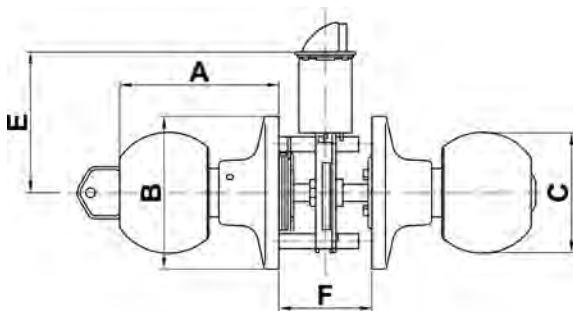

A	B	C	E	F
67	Ø64,5	Ø51	60 / 70	35 - 45

Pomos de latón
 Mosiężna gałka
Mecanismos interiores de acero bicromatado
 Mechanizm zamka stalowy w żółtym ocynku
Picaporte de entrada 60 o 70 mm
 Odległość między czołem zamka a osią gałki 60 lub 70 mm
En pomos con llave, picaporte con dispositivo antitarjeta
 Anty Karta
Plantilla de colocación
 Instrukcja montażu
Roseta Ø65 mm
 Rozeta Ø65 mm
Picaporte regulable y reversible para puerta recta o solapada
 Regulowany odwracalny zamek do drzwi z przylgą lub bez przylgi
Función de condensa para pomos de entrada
 Funkcja wejścia obracany przycisk
Cilindro de 5 pines
 Wkładka z 5 zapadkami



Llave en bruto mod.5100 Cod.12308
 Klucz surowy mod.5100 Kod.12308

Pomo mod. 620-621-622-623 Gałka z zamkiem mod. 620-621-622-623

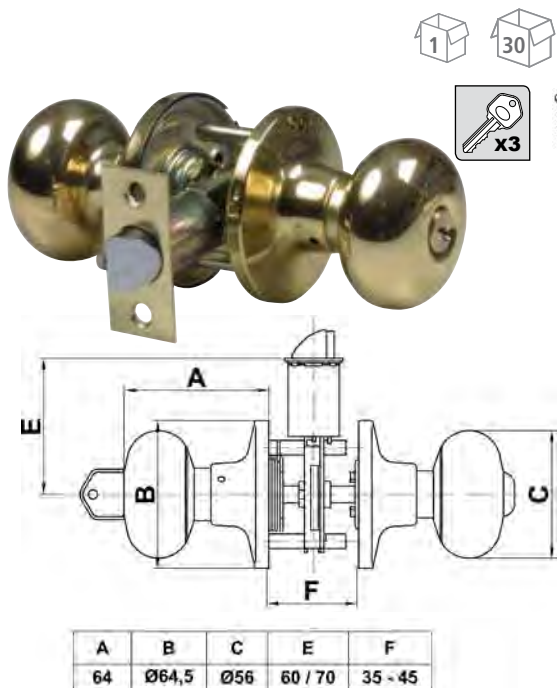

	Entrada Wejściowa	Paso Pokojowa	Privado Łazienka	Hotel Hotelowa	Funcionalidad Funkcja
Cod. Kod	620	621	622	623	Modelo Mod.
					Acabados Wykończenie
	-	17289	-	17301	Latón cromo mate Mosiężny chrom mat
	-	17288	17294	17300	Latón cromo brillo Mosiądz chromowany
	-	17287	17293	17299	Latón cuero Złoto antyczne
	-	-	17291	17297	Latón pulido barniz Mosiężna lakierowana
	-	17286	17292	17298	Latón mate Mosiądz satyn
	-	17290	-	17302	Acero inoxidable 18/8 Stal nierdzewna (inox)

Llave en bruto mod.5100 Cod.12308
Klucz surowy mod.5100 Kod.12308

Pomo mod. 630-631-632-633 Gałka z zamkiem mod. 630-631-632-633

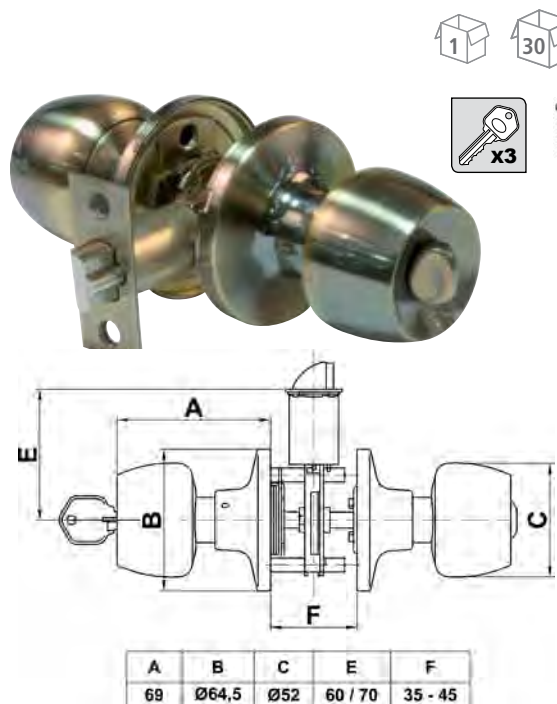

	Entrada Wejściowa	Paso Pokojowa	Privado Łazienka	Hotel Hotelowa	Funcionalidad Funkcja
Cod. Kod	630	631	632	633	Modelo Mod.
					Acabados Wykończenie
	-	17313	17319	17325	Latón cromo mate Mosiężny chrom mat
	-	17312	17318	17324	Latón cromo brillo Mosiądz chromowany
	-	17311	17317	17323	Latón cuero Złoto antyczne
	-	-	17315	17321	Latón pulido barniz Mosiężna lakierowana
	-	-	17316	-	Latón mate Mosiądz satyn
	-	17314	-	-	Acero inoxidable 18/8 Stal nierdzewna (inox)

Llave en bruto mod.5100 Cod.12308
Klucz surowy mod.5100 Kod.12308

Pomo mod. 600G-601G-602G-603G Gałka z zamkiem mod. 600G-601G-602G-603G

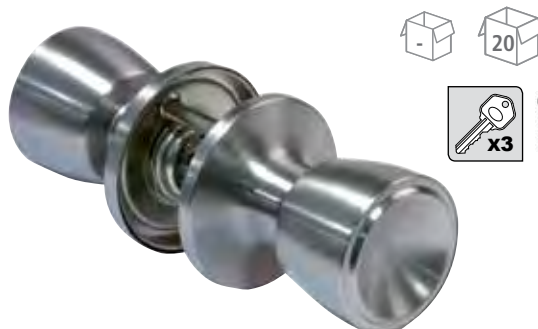

	Entrada Wejściowa	Paso Pokojowa	Privado Łazienka	Hotel Hotelowa	Funcionalidad Funkcja
Cod. Kod	600G	601G	602G	603G	Modelo Mod.
					Acabados Wykończenie
	18656	18658	18660	18662	Latón cromo mate Mosiężny chrom mat
	18655	18657	18659	18661	Latón pulido barniz Mosiężna lakierowana

Llave en bruto mod.5100 Cod.12308
Klucz surowy mod.5100 Kod.12308

Pomo mod. 610G-611G-612G-613G Gałka obustronna mod. 610G-611G-612G-613G

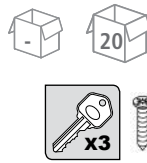

	Entrada Wejściowa	Paso Pokojowa	Privado Łazienka	Hotel Hotelowa	Funcionalidad Funcja
Cod. Kod	610G	611G	612G	613G	Modelo Mod. / Acabados Wykończenie
	18664	18666	18668	18670	Latón cromo mate Mosiężny chrom mat
	18663	18665	18667	18669	Latón pulido barniz Mosiężna lakierowana



Llave en bruto mod.5100 Cod.12308
Klucz surowy mod.5100 Kod.12308

Picaporte mod. 16 Zamek mod. 16

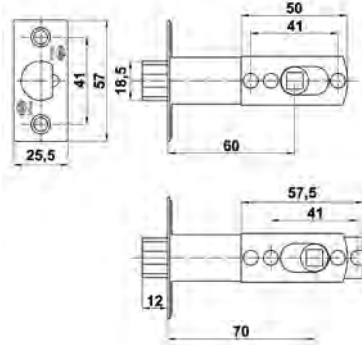

Entrada mm.
Odległość czoła
zamka oś klamki

60-70

Acabado
Wykończenie

Cod.



Latonado Mosiężny lakierowany	12315	20	100
Latón mate Mosiądz satyn złoto antyczne	12319	20	100
Latón cuero Złoto antyczne	12316	20	100
Cromado brillo Mosiądz chromowany	12317	20	100
Cromado mate Mosiężny chrom mat	12318	20	100

Entrada regulable: 60-70 mm

Regulowana odległość czoła zamka oś klamki 60-70mm

Para pomos series 600, 610. No apto para manillas 700-720
Do wykorzystania z gałkami 600, 610. Nie nadaje się do klamek 700-720

Picaporte mod. 17-18-19 Zamek mod. 17-18-19



	Entrada Wejściowa	Paso Pokojowa	Privado Łazienka	Hotel Hotelowa	Funcionalidad Funcja
Cod. Kod	17	18		19	Modelo Mod. / Acabados Wykończenie
	18672	18674		19169	Cromado mate Mosiężny chrom mat
	18671	18673		19168	Latonado Mosiężny lakierowany

Para pomos series 600G, 610G. No apto para manillas 700-720-730
Do wykorzystania z gałkami 600G, 610G. Nie nadaje się do klamek 700-720-730

Soporte picaporte mod. 17-18-19 Zaczep zamka mod. 17-18-19

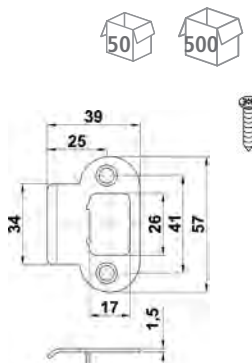

	Entrada Wejściowa	Paso Pokojowa	Privado Łazienka	Hotel Hotelowa	Funcionalidad Funcja
Cod. Kod		17-18-19			Modelo Mod. / Acabados Wykończenie
		18676			Latón cromo mate Mosiężny chrom mat
		18675			Latonado Mosiężny lakierowany

Para pomos series 600G, 610G
Stosowany z gałkami z zamkiem z serii 600G, 610G

Dcha
Prawy

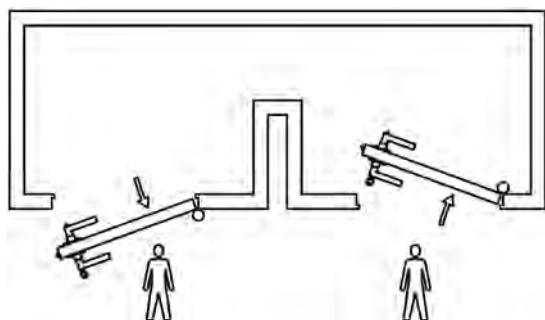

Izda
Lewy

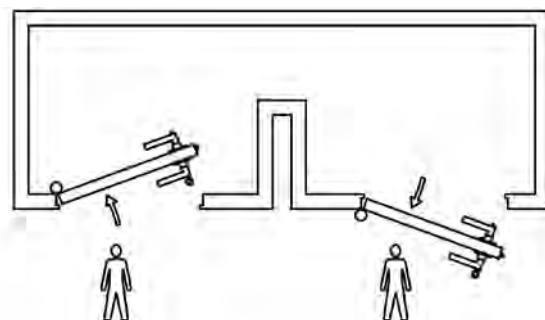

Manilla mod. 700-701-702 Klamka z zamkiem mod. 700-701-702



Cod. Kod	Entrada Wejściowa		Paso Pokojowa	Privado Łazienka		Funcionalidad Funkcja
	Dcha Prawy	Izda Lewy	701	702		Modelo Model
						Acabados Wykończenie
	17358	17357	17363	17367		Cromado mate Chrom satyn
	13433	13624	13436	13439	13627	
	17360	17359	17364		17368	Cuero Złoto antyczne
	13432	13623	13435	13438	13626	
	17362		17365	17371		Latonado barniz Mosiężna lakierowana
	13431	13622	13434	13437	13625	

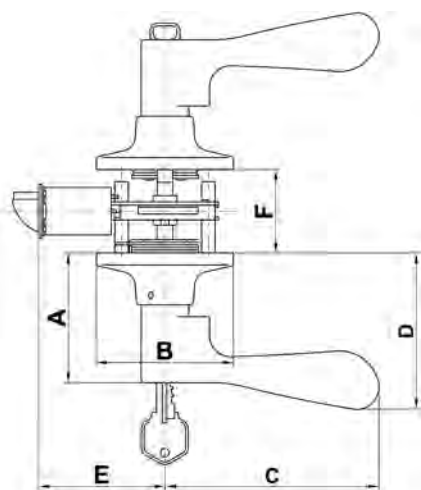

A	B	C	D	E	F
62.5	Ø65	105	76	60 / 70	35 - 45

Picaporte de entrada 60 o 70 mm
Odległość między czołem zamka a osią gałki 60 lub 70 mm

Roseta de latón Ø 65 mm

Mosiężna rozeta Ø65 mm

Llave en bruto 5100

Klucz surowy 5100

Picaporte regulable y reversible para puerta recta y solapada

Regulowany odwracalny zamek do drzwi z felcem i bez felca

Función de condensa para pomos de entrada

Funkcja wejścia obracany przycisk

Cilindro de 5 pines

Wkładka z 5 zapadkami

Para puertas de espesor entre 30 y 45 mm

Do drzwi o grubości 35-45 mm

Manilla mod. 710-711-712 Klamka z zamkiem mod. 710-711-712



Cod. Kod	Entrada Wejściowa		Paso Pokojowa	Privado Łazienka		Hotel Hotelowa		Funcionalidad Funkcja
	Dcha Prawy	Izda Lewy	711	Dcha Prawy	Izda Lewy	Dcha Prawy	Izda Lewy	
	710		711	712		713		Modelo Model
								Acabados Wykończenie
	13492	13628	17376 13494	17378 13496	17379 13630	16172	16173	Cromado mate Chrom satyn
	13493	13629	17377 13495	17380 13497	17381 13631			Latonado barniz Mosiężna lakierowana
	17393 17395	17394 17396	17397	17391 17398	17392 17399			Cuero Złoto antyczne

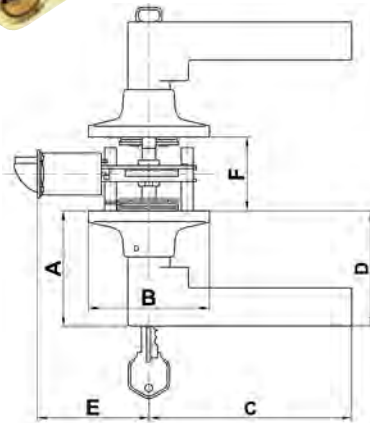
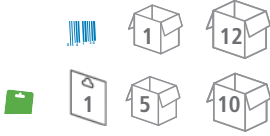

Picaporte de entrada 60 o 70 mm
Odległość między czołem zamka a osią gałki 60 lub 70
Roseta de latón Ø 65 mm
Mosiężna rozeta
Llave en bruto 5100
Klucz surowy 5100
Picaporte regulable y reversible para puerta recta y solapada
Regulowany odwracalny zamek do drzwi z felcem i bez felca
Funcion de condensa para pomos de entrada
Funkcja wejścia obracany przycisk
Cilindro de 5 pines
Wkładka z 5 zapadkami
Para puertas de espesor entre 30 y 45 mm
Do drzwi o grubości 35-45 mm

A	B	C	D	E	F
62.5	Ø65	109.5	62.5	60 / 70	35 - 45

Manilla mod. 710R-712R-713R Klamka z zamkiem mod. 710R-712R-713R



Cod. Kod	Entrada Wejściowa		Privado Łazienka		Hotel Hotelowa		Funcionalidad Funkcja
	Dcha Prawy	Izda Lewy	Dcha Prawy	Izda Lewy	Dcha Prawy	Izda Lewy	
	710R		712R		713R		Modelo Model
							Acabados Wykończenie
	18649	18650	18651	18652	18653	18654	Cromado mate Chrom satyn



Para puertas de espesor entre 35 y 45 mm
Do drzwi o grubości 35-45 mm



Llave en bruto mod.5100 Cod.12308
Klucz surowy mod.5100 Kod.12308

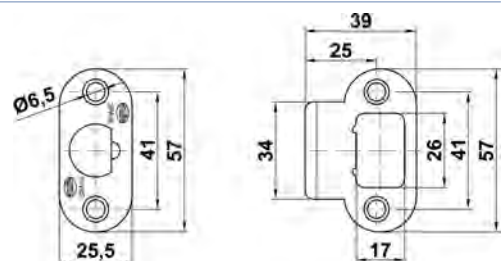

Manilla mod. 720-721-722 Klamka z zamkiem mod. 720-721-722

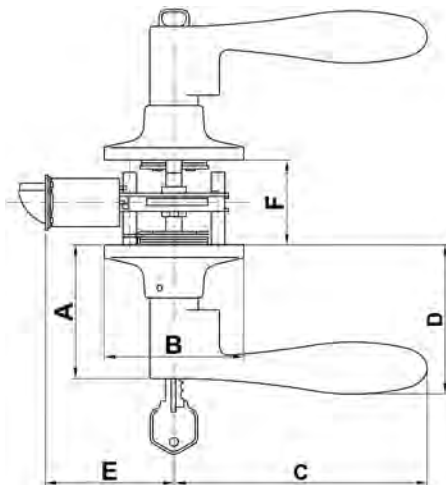

A	B	C	D	E	F
62.5	Ø65	117.5	70	60 / 70	35 - 45

Cod. Kod	Entrada Wejściowa		Paso Pokojowa	Privado Łazienka		Funcionalidad Funkcja
	Dcha Prawy	Izda Lewy	721	Dcha Prawy	Izda Lewy	
	720			722		Modelo Model
	17332	17331	17335	-	-	Acabados Wykończenie
	17328	17327	-	17337	17336	Cromado mate Chrom satyn
	17330	17329	-	17339	17338	Latonado barniz Mosiężna lakierowana
						Cuero Złoto antyczne

Picaporte de entrada 60 o 70 mm
 Odległość między czołem zamka a osią gałki 60 lub 70 mm
Roseta de latón Ø 65 mm
 Mosiężna rozeta
Llave en bruto 5100
 Klucz surowy 5100

Picaporte regulable y reversible para puerta recta y solapada
 Regulowany odwracalny zamek do drzwi z felcem i bez felca
Función de condena para pomos de entrada
 Funkcja wejścia obracany przycisk
Cilindro de 5 pines
 Wkładka z 5 zapadkami
Para puertas de espesor entre 35 y 45 mm
 Do drzwi o grubości 35-45 mm

Manilla mod. 730-731-732 Klamka z zamkiem mod. 730-731-732

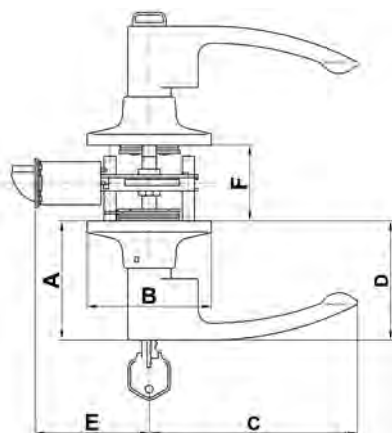

A	B	C	D	E	F
62.5	Ø65	106	62.5	60 / 70	35 - 45

Cod. Kod	Entrada Wejściowa		Paso Pokojowa	Privado Łazienka		Funcionalidad Funkcja
	730	731	732	732	732	
	730	731	732			Modelo Model
	17344	17347	17350			Acabados Wykończenie
	17342	17345	17348			Cromado mate Chrom satyn
	17343	17346	17349			Latonado barniz Mosiężna lakierowana
						Cuero Złoto antyczne

Para puertas de espesor entre 35 y 45 mm
 Do drzwi o grubości 35-45 mm

Llave en bruto mod.5100 Cod.12308
 Klucz surowy mod.5100 Kod.12308

PARA TODOS LOS POMOS Y MANILLAS CON CANTO CUADRADO DO WSZYSTKICH GAŁEK I KLAMEK Z KWADRATOWYM FRONTEM



Soportes pomos 600-612
Zaczepek do gałek z zamkiem 600-612

Acabado Wykończenie	Cod.		
Cromo brillo / Mosiężny chromowany	12312	25	-
Cromo mate / Mosiężny chrom mat	12313	25	-
Cuero / Złoto antyczne	12311	25	-
Latón mate / Mosiądz satyn złoto antyczne	12310	25	-
Latonado / Mosiężny lakierowany	12309	25	-
Negro / Czarny	12314	25	-



Llaves en bruto mod. 5100
Klucz surowy mod.5100

Material Materiał	Cod.		
Latón niquelado / Mosiądz niklowany	12308	10	-

Picaporte mod. 1 Zamek mod. 1

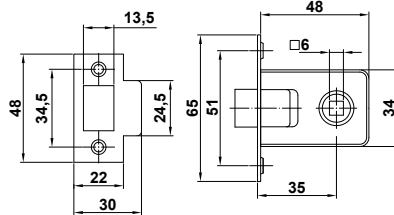
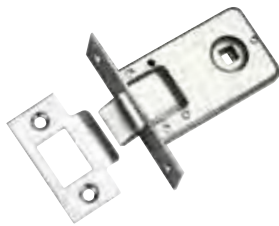

Acabado Wykończenie	Medidas mm. Rozmiar mm.	Cod.		
Zincado / Cynkowany	35	360	20	200
6 mm.				

Picaporte mod. 2 Zamek mod. 2

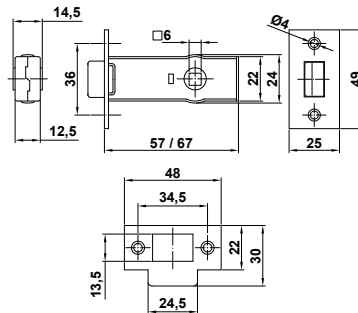

Acabado Wykończenie	Entrada mm. Odległość czolo zamka oś klamki	Cod.		
Zincado / Cynkowany	35	364	20	200
	45	366	20	200
6 mm.				

Picaporte mod. 6 Zamek mod. 6

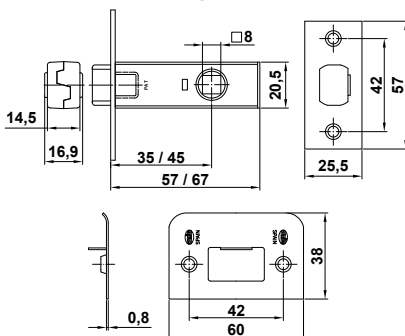

Entrada mm. Odległość czolo zamka oś klamki	Acabado Wykończenie	Cod.			Cod.			
35 8 mm.	Latonado barniz / Mosiądzowany lakierowany	367	20	200	785	1	5	50
	Niquelado / Niklowany	12688	20	200	20160	1	5	50
	Acero inoxidable 18/8 / Stal nierdzewna (inox)	10783	20	200	21390	1	5	50
	Cuero / Złoto antyczne	10781	20	200				
	Negro / Czarny	10782	20	200				
45 8 mm.	Latonado barniz / Mosiądzowany lakierowany	369	20	200	786	1	5	50
	Niquelado / Niklowany	4474	20	200	2613	1	5	50
	Acero inoxidable 18/8 / Stal nierdzewna (inox)	10786	20	200	21391	1	5	50
	Cuero / Złoto antyczne	10784	20	200				
	Negro / Czarny	10785	20	200				

Frente y soporte con film protector / Czolo zamka i zaczep zabezpieczone folią

Picaporte mod. 7 Zamek mod. 7



Acabado Wykończenie	Entrada mm. Odległość czolo zamka oś klamki	Cod.			Cod.			
Latonado barniz	7 x 60	355	20	120	1025	1	5	50
Mosiądzowany lakierowany	7 x 70	357	20	100	2149	1	5	50
Niquelado	7 x 60	4477	20	120	2614	1	5	50
Niklowany	7 x 70	7116	20	100	20161	1	5	50
Acero inoxidable 18/8	7 x 60	10789	20	120				
Stal nierdzewna (inox)	7 x 70	10792	20	100				
Cuero	7 x 60	10787	20	120				
Złoto antyczne	7 x 70	10790	20	100				
Negro	7 x 60	10788	20	120				
Czarny	7 x 70	10791	20	100				

Frente y soporte con film protector / Czolo zamka i zaczep zabezpieczone folią
Con suplemento de hierro reducción a 6 mm / Z elementem redukującym na 6 mm.

8 mm.

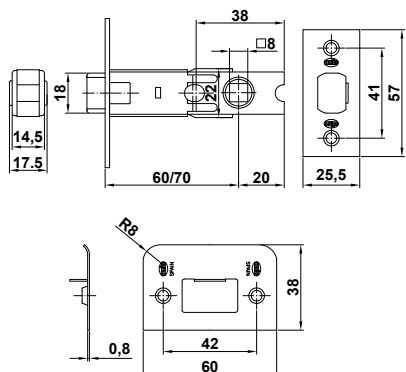

Picaporte mod. 8 Zamek mod. 8



Acabado Wykończenie	Mod.	Cod.			Cod.		
Latonado barniz	A	628	20	200			
Mosiądzowany lakierowany	B	4200	20	200	17256	10	200
Niquelado	A	4475	20	200			
Niklowany	B	4476	20	200	17257	10	200
Acero inoxidable 18/8	A	10795	20	200			
Stal nierdzewna (inox)	B	15985	20	200			
Cuero	A	10793	20	200			
Złoto antyczne	B	17191	20	200			
Negro	A	10794	20	200			
Czarny	B	15984	20	200			

Entrada mm. 45
Odległość czolo zamka oś klamki

8 mm

Colocación automatizada

Frente y soporte con film protector
Czolo zamka i zaczep zabezpieczone folią

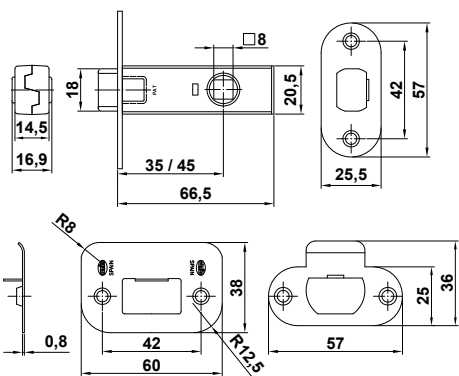

A = CANTO REDONDEADO
B = CANTO SEMICIRCULAR

A = ZACZEP PROSTY
B = ZACZEP Z NAJAZDEM

Picaporte mod. 9 Zamek mod. 9

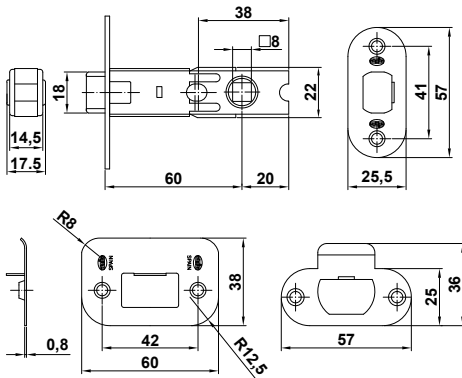
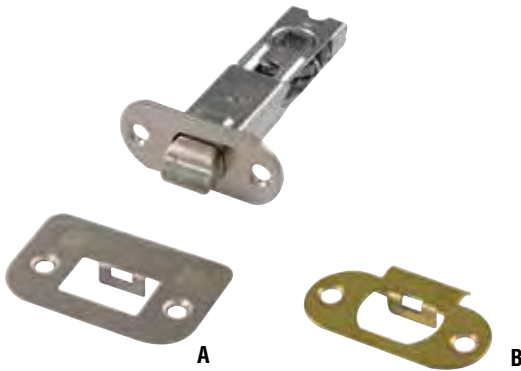

A = CANTO REDONDEADO A = ZACZEP PROSTY
B = CANTO SEMICIRCULAR B = ZACZEP Z NAJAZDEM

Acabado Wykończenie	Mod.	Cod.			
Latonado barniz Mosiądzowany lakierowany	● A	351	-	150	
	A	17418	20	120	
	● B	4201	-	150	
Niquelado Niklowany	A	17414	20	120	
	● B	5461	-	150	
Acero inoxidable 18/8 Stal nierdzewna (inox)	● A	10798	-	150	
	A	17416	20	120	
	● B	17193	-	150	
Cuero Złoto antyczne	● A	10796	-	150	
	A	17417	20	120	
	● B	17194	-	150	
Negro Czarny	● A	10797	-	150	
	A	17415	20	120	
	● B	17192	-	150	
Entrada mm. Odległość czło zamka oś klamki					60

8 mm

Frente y soporte con film protector
Człó zamka i zaczep zabezpieczone folią
Con suplemento de hierro reducción a 6 mm.
Z elementem redukującym na 6 mm.



Granel
Opakowanie zbiorcze "bulk"

Suplemento picaporte mod. 6 Reducción trzpienia mod. 6

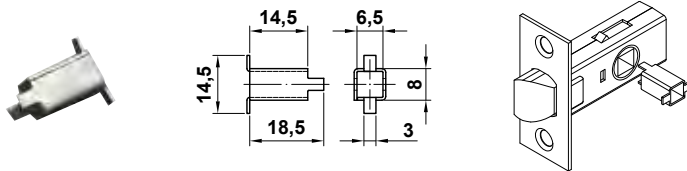

Acabado Wykończenie	Cod.			
Acero zincado Cynkowna stal	575	100	4000	
	Reductor 8 a 6 Reducción z 8 do 6 mm			

Picaporte mod. 12 Zamek mod. 12

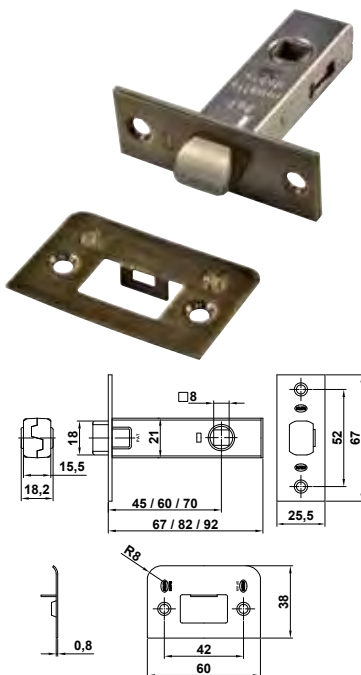

Acabado Wykończenie	Entrada mm. Odległość czło zamka oś klamki	Cod.				Cod.			
Latonado barniz Mosiądzowany lakierowany	45	1253	20	200	1146	1	5	50	
	60	1254	20	120	1147	1	5	50	
	70	1408	20	100	2150	1	5	50	
Acero inoxidable 18/8 Stal nierdzewna (inox)	45	10802	20	200					
	60	10806	20	120					
	70	10810	20	100					
Cuero Złoto antyczne	45	10800	20	200					
	60	10804	20	120					
	70	10808	20	100					
Negro Czarny	45	10801	20	200					
	60	10805	20	120					
	70	10809	20	100					
Niquelado Niklowany	45	10799	20	200	20162	1	5	50	
	60	10803	20	120	20163	1	5	50	
	70	10807	20	100	20164	1	5	50	

8 mm.

Ø broca/Gniazdo ø: 24 mm

Picaporte tubular de doble muelle
Do drzwi z tubowym gniazdem, podwójna sprężyna

Pasador muletilla mod. 126 Zamek mod. 126

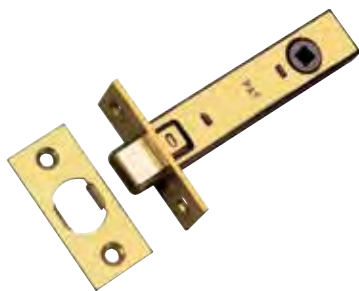

Acabado Wykończenie	Mod.	Entrada mm. Odległość czoko zamka oś klamki	Cod.	Cod.					
Latonado barniz Mosiądzowany lakierowany	A	35	1529	20 120	2026	1	5	50	
		45	1530	20 120	2027	1	5	50	
		60	1531	20 100	2028	1	5	50	
		70	1532	20 100	2029	1	5	50	
	B	45	17199	20 120					
		60	17204	20 100					
	Acero inoxidable 18/8 Stal nierdzewna (inox)	A	35	10866	20 120	18808	1	5	50
			45	10815	20 120	18809	1	5	50
60			10818	20 100	18810	1	5	50	
70			10821	20 100	18811	1	5	50	
B		45	17197	20 120					
		60	17202	20 100					
Cuero Złoto antyczne		A	35	10811	20 120				
			45	10813	20 120				
	60		10816	20 100					
	70		10819	20 100					
	B	45	17198	20 120					
		60	17203	20 100					
Negro Czarny	A	35	10812	20 120					
		45	10814	20 120					
		60	10817	20 100					
		70	10820	20 100					
	B	45	17196	20 120					
		60	17201	20 100					
Niquelado Niklowany	A	35	12689	20 120					
		45	4484	20 120	2603	1	5	50	
		60	4473	20 100	2604	1	5	50	
		70	12690	20 100					
	B	45	17200	20 120					
		60	17205	20 100					

6 mm.

Ø Broca/Gniazdo ø: 24 mm

Frente y soporte con film protector

Czoko zamka i zaczep zabezpieczone folią

Envasado display incluye muletilla mod. 1

Blokada mod. 1 zawarta w opakowaniu blister

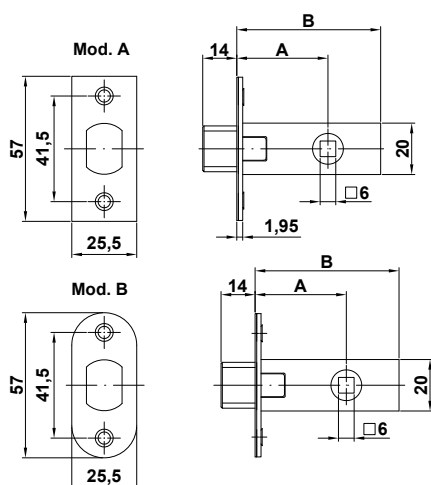

Entrada Back-set	A (mm)	B (mm)
35 mm	35	57
45 mm	45	67
60 mm	60	82
70 mm	70	92

Pestillo mod. 2000 Zamek mod. 2000



Medidas mm. Rozmiar mm.	Acabado Wykończenie	Cod.		Granel Bulk	Cod.		Cod.							
50 mm	Latón mate Mosiądz satyn	4120	10	60			14851	10	60					
8 mm	Latonado barniz Mosiądzowany	3896	10	60	4202	-	50	14852	10	60	2611	1	10	50
	Niquelado Niklowany	4121	10	60				14853	10	60				
	Cromado mate Chrom mat	12590	10	60				14854	10	60				
	Acero inoxidable 18/8 Stal nierdzewna (inox)	4963	10	60				14856	10	60				
	Negro Czarny	4990	10	60										
	Cuero Złoto antyczne	12591	10	60				14855	10	60				

Largo frente: 135 mm.

Długość czola:

Ancho frente: 20 mm.

Szerokość czola:

Giro manilla: 23°

Obrót klamki:

Con muletilla: 6 mm.

Trzpień blokady:

Cuerpo Obudowa	Acero bicromatado Stal w żółtym ocynku
	Picaporte reversible Przekładany język

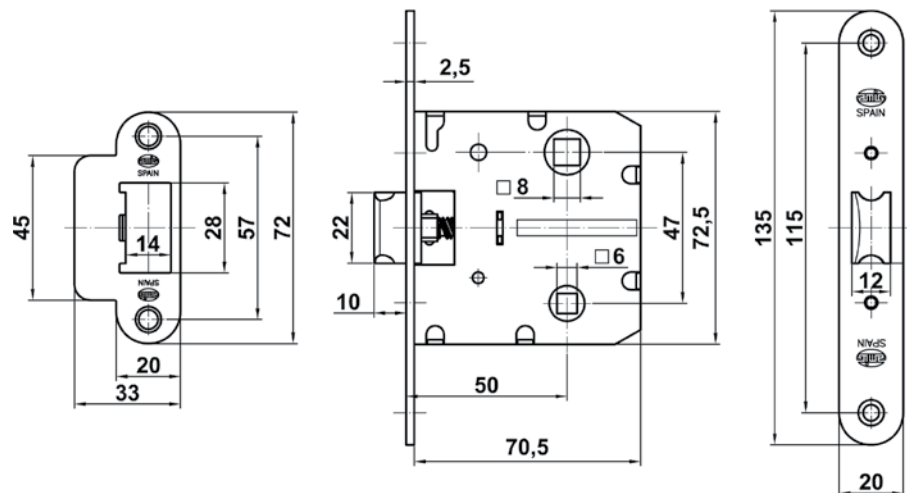

Pestillo mod. 2001 Zamek mod. 2001

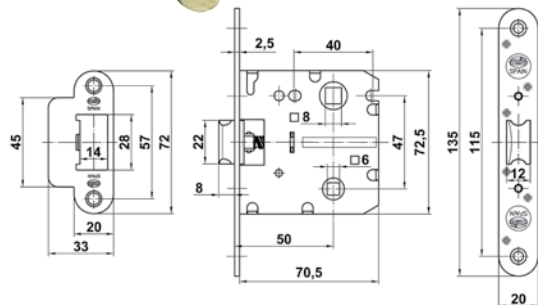
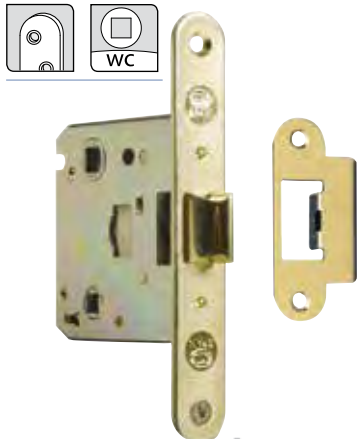

Medidas mm.
Rozmiar mm.

50 mm
8 mm.

Acabado
Wykończenie

Cromado mate
Chrom mat
Cuero
Złoto antyczne
Latonado
Mosiądzowana
Latón mate
Mosiądz satyn
A. Inoxidable
Stal nierdzewna (inox)
Negro
Czarny

Cod.



12592 10 60
12593 10 60
12594 10 60
12595 10 60
12596 10 60
12597 10 60

Granel



12598 - 50

Cod.



20464 1 5 50
20465 1 5 50

Largo frente: 135 mm.
Długość czola:
Ancho frente: 20 mm.
Szerokość czola:

Giro manilla: 23°
Obrót klamki:
Con muletilla: 6 mm.
Trzpień blokady:

Cuerpo / Obudowa

Acero bicromatado / Stal w żółtym ocynku

Picaporte reversible / Przekładany język

Con agujeros pasantes para manilla / Z otworami na śruby przelotowe

Máximo tornillo M5. Distancia 40 mm.

Maksymalny rozmiar śruby M5. Rozstaw otworów 40 mm

Pestillo mod. 2100 Zamek mod. 2100

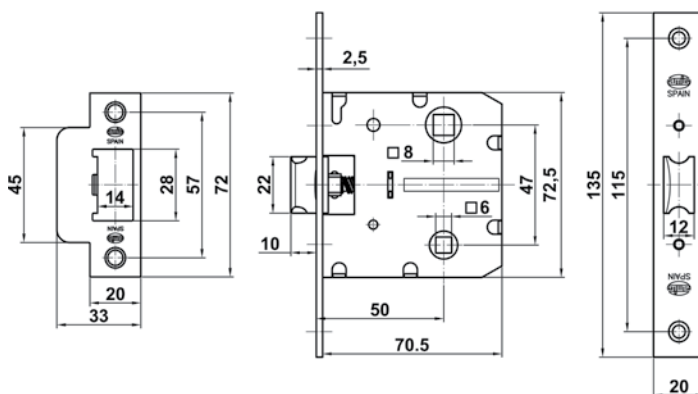
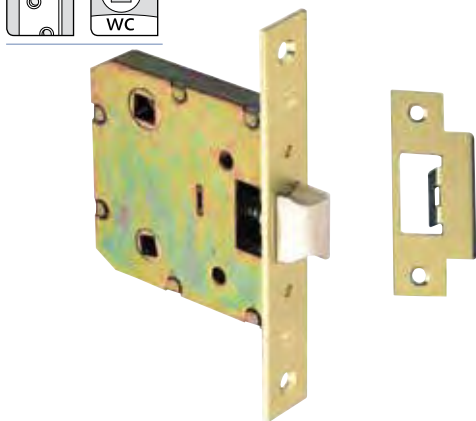

Medidas mm.
Rozmiar mm.

50 mm
8 mm.

Acabado
Wykończenie

Latón mate
Mosiądz satyn
Latonado barniz
Mosiądzowany
Niquelado
Niklowany
Cromado mate
Chrom mat
Acero inoxidable 18/8
Stal nierdzewna (inox)
Negro
Czarny
Cuero
Złoto antyczne

Cod.



4122 10 60
3897 10 60
4123 10 60
12599 10 60
4964 10 60
4991 10 60
12600 10 60

Granel



4203 - 50

Cod.



14857 10 60
14858 10 60
14859 10 60
14860 10 60
14862 10 60
14861 10 60

Cod.



2612 1 10 50

Largo frente / Długość czola: 135 mm.
Ancho frente / Szerokość czola: 20 mm.

Giro manilla / Obrót klamki: 23°
Con muletilla / Trzpień blokady: 6 mm.

Cuerpo / Obudowa

Acero bicromatado / Stal w żółtym ocynku

Picaporte reversible / Przekładany język

Pestillo mod. 3000 Zamek mod. 3000



PATENTADO
OPATENTOWANY



Medidas mm. Rozmiar mm.	Acabado Wykończenie	Cod.	Cod.
50 mm	Latonado barniz Mosiądzowany	5872	14863
		10	10
		50	50

8 mm.

Largo frente: 165 mm.
Długość czola:
Ancho frente: 20 mm.
Szerokość czola:

Giro manilla: 23°
Obrót klamki:
Con muletilla: 6 mm.
Trzpień blokady:

Cuerpo
Obudowa

Acero bicromatado
Stal w żółtym ocynku

Lengüeta simétrica
Symetryczny język

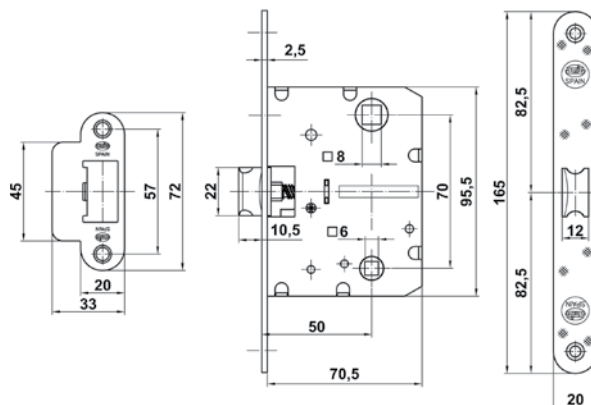

Pestillo mod. 3100 Zamek mod. 3100



PATENTADO
OPATENTOWANY



Medidas mm. Rozmiar mm.	Acabado Wykończenie	Cod.	Cod.
50 mm	Latonado barniz Mosiądzowany	5877	14865
8 mm.	Cromado brillo Chromowany	10	10
		50	50

Largo frente: 165 mm.
Długość czola:
Ancho frente: 20 mm.
Szerokość czola:

Giro manilla: 23°
Obrót klamki:
Con muletilla: 6 mm.
Trzpień blokady:

Cuerpo
Obudowa

Acero bicromatado
Stal w żółtym ocynku

Picaporte simétrica
Symetryczny język

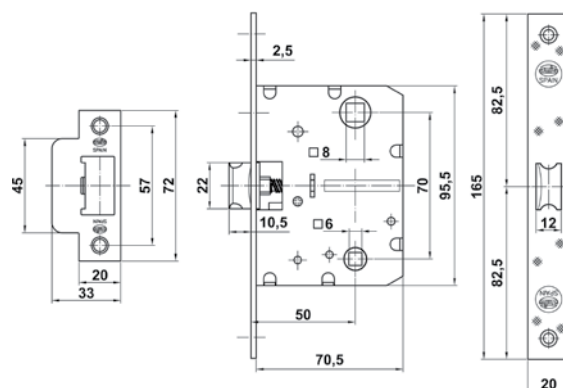

Pestillo mod. 4000 Zamek mod. 4000



PATENTADO
OPATENTOWANY

Medidas mm.
Rozmiar mm.

50 mm

Acabado
Wykończenie

Cod.



Cod.



6268

10

50

14870

10

50

Latonado barniz
Mosiądzowany

Cromado brillo
Chromowany

Cromado mate
Chrom mat

Negro
Czarny

6271

10

50

14868

10

50

6270

10

50

14867

10

50

6272

10

50

14869

10

50

6273

10

50

14871

10

50

7190

10

50

14866

10

50

Latón mate
Mosiądz satyn

Acero inoxidable 18/8
Stal nierdzewna (inox)

Cuero
Złoto antyczne

Largo frente: 158 mm.

Długość czola:

Ancho frente: 20 mm.

Szerokość czola:

Giro manilla: 23°

Obrót klamki:

Con muletilla: 6 mm.

Trzpień blokady:

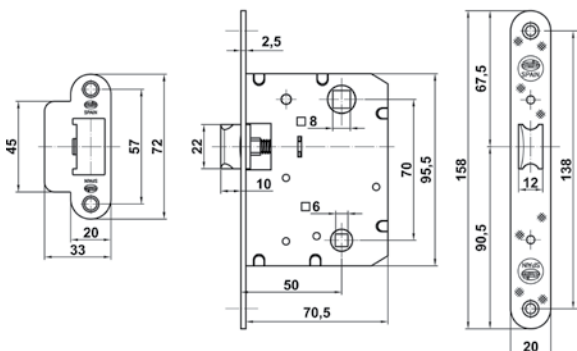

Cuerpo
Obudowa

Acero bicromatado
Stal w żółtym ocynku

Picaporte de latón pulido barniz reversible

Mosiężny lakierowany przekładany język

Picaporte asimétrico

Asymetryczny język

Pestillo mod. 4001 Zamek mod. 4001



PATENTADO
OPATENTOWANY

Medidas mm.
Rozmiar mm.

50 mm

Acabado
Wykończenie

Cod.



Cod.



17213

10

50

21322

10

50

Cromado mate
Chrom mat

Cuero
Złoto antyczne

17215

10

50

Latonado
Mosiądzowany

Cromado brillo
Chromowany

17212

10

50

A. Inoxidable
Stal nierdzewna (inox)

Negro
Czarny

17214

10

50

17216

10

50

21321

10

50

17217

10

50

Largo frente: 158 mm.

Długość czola:

Ancho frente: 20 mm.

Szerokość czola:

Giro manilla: 27°

Obrót klamki:

Con muletilla: 6 mm.

Trzpień blokady:

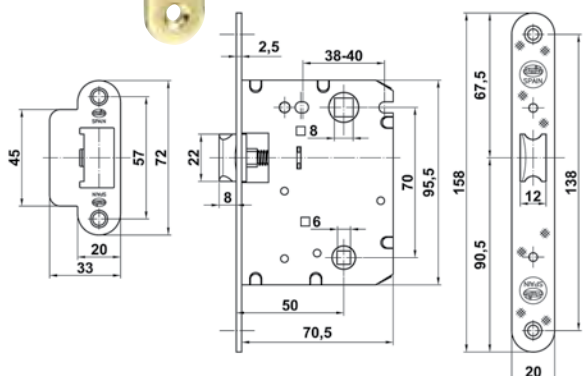

Cuerpo
Obudowa

Acero bicromatado
Stal w żółtym ocynku

Picaporte reversible

Przekładany język

Con agujeros pasantes para manilla. Distancia 38-40 mm.

Z otworami na śruby przelotowe. Rozstaw otworów 38-40 mm

Máximo tornillo M5.

Maksymalny rozmiar śruby M5.

Pestillo mod. 4100 Zamek mod. 4100



**PATENTADO
OPATENTOWANY**



Medidas mm. Rozmiar mm.	Acabado Wykończenie	Cod.			Cod.		
50 mm	Latonado barniz <i>Mosiądzowany</i>	6274	10	50	14876	10	50
8 mm	Cromado brillo <i>Chromowany</i>	6275	10	50	14874	10	50
	Cromado mate <i>Chrom mat</i>	6276	10	50	14873	10	50
	Negro <i>Czarny</i>	6277	10	50			
	Latón mate <i>Mosiądz satyn</i>	6278	10	50	14875	10	50
	Acero inoxidable 18/8 <i>Stal nierdzewna (inox)</i>	6279	10	50	14877	10	50
	Cuero <i>Złoto antyczne</i>	7191	10	50	14872	10	50

Largo frente: 158 mm.
Długość czola:
Ancho frente: 20 mm.
Szerokość czola:

Giro manilla: 23°
Obrót klamki:
Con muletilla: 6 mm.
Trzpień blokady:

Cuerpo
Obudowa

Acero bicromatado
Stal w złotym ocynku

Picaporte de latón pulido barniz reversible
Mosiężny lakierowany przekładany język
Picaporte asimétrica
Asymetryczny język

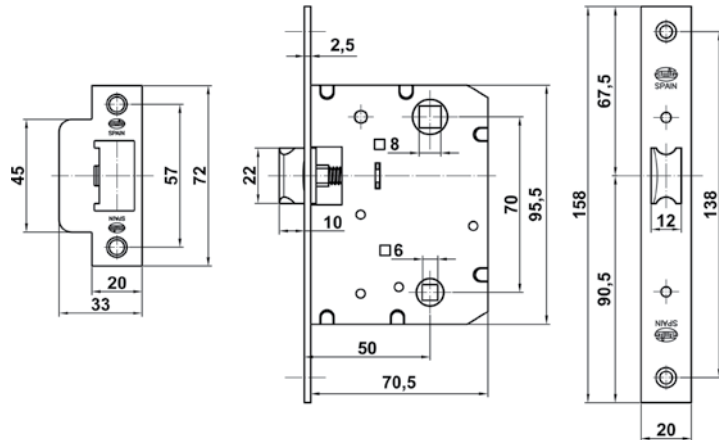

Pestillo mod. 4200-4201 Zamek mod. 4200-4201



Mod. 4200



Mod. 4201

Medidas mm. Rozmiar mm.	Mod.	Acabado Wykończenie	Cod.		
50 mm	4200	Acero inoxidable 18/8 Stal nierdzewna (inox)			
8 mm	4201	Latonado Mosiądzowany Cromado mate Chrom mat Acero inoxidable 18/8 Stal nierdzewna (inox)	18819	10	50
			18128	10	50
			18130	10	50

Largo frente: 158 mm.

Długość czola:

Ancho frente / szerokość czola.: 20 mm.

Giro manilla: 23°

Obrót klamki:

Cuerpo Obudowa	Acero bicromatado Stal w żółtym ocynku
-------------------	---

3 Llaves de latón niqueladas / 3 Mosiężne niklowane klucze

Picaporte reversible / Przekładany język

Mod. 4201 Con agujeros pasantes para manillas

Mod. 4201 Z otworami na śruby przelotowe

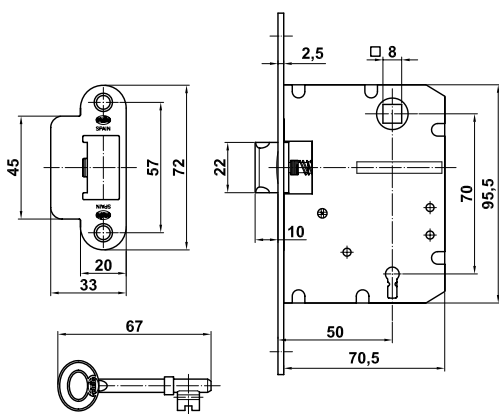

Mod. 4200

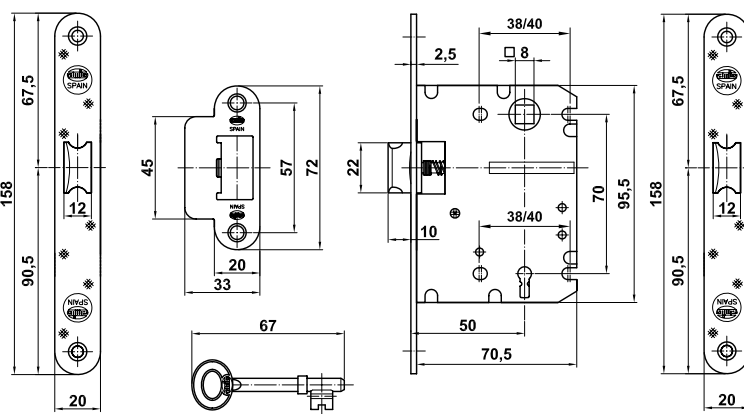

Mod. 4201



Llaves en bruto mod. 2450
Klucz surowy mod. 2450

Mod.	Cod.	Mod.	Cod.
1	17805	10	17814
2	17806	10	17815
3	17807	10	17816
4	17808	10	17817
5	17809	10	17818
6	17810	10	17819
7	17811	10	17820
8	17812	10	17821
9	17813	10	17822

Pestillo mod. 4300-4301 Zamek mod. 4300-4301

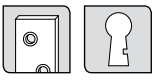

Mod. 4300

Mod. 4301

Medidas mm. Rozmiar mm.	Mod.	Acabado Wykończenie	Cod.
50 mm 8 mm	4300	Latonado Mosiądzowany Cromado mate Chrom mat	17804 10 50
	4301	Latonado Mosiądzowany Cromado mate Chrom mat	18131 10 50 18132 10 50
		Acero inoxidable 18/8 Stal nierdzewna (inox)	18133 10 50

Largo frente: 158 mm.

Długość czola:

Ancho frente / szerokość czola: 20 mm.

Giro manilla: 23°

Obrót klamki:

Cuerpo Obudowa	Acero bicromatado Stal w żółtym ocynku
3 Llaves de latón niqueladas / 3 Mosiężne niklowane klucze	
Picaporte reversible / Przekładany język	
Mod. 4301 Con agujeros pasantes para manillas Mod. 4301 Z otworami na śruby przelotowe	

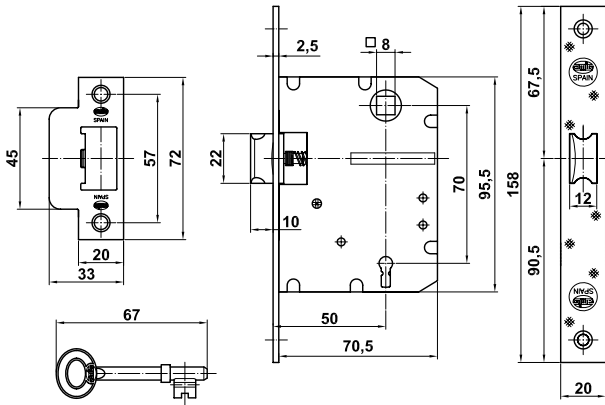

Mod. 4300

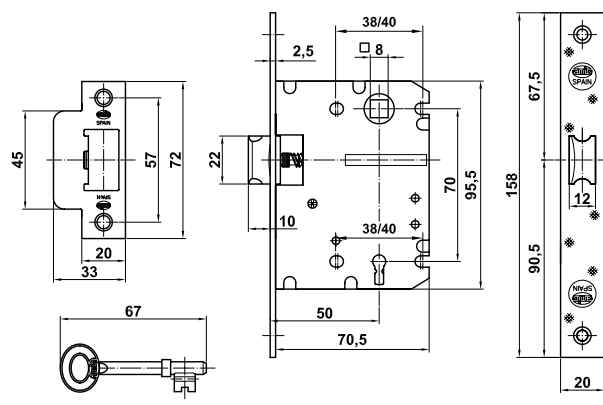

Mod. 4301



Llaves en bruto mod. 2450
Klucz surowy mod. 2450

Mod.	Cod.	Mod.	Cod.
1	17805	10	17814
2	17806	10	17815
3	17807	10	17816
4	17808	10	17817
5	17809	10	17818
6	17810	10	17819
7	17811	10	17820
8	17812	10	17821
9	17813	10	17822

Pestillo mod. 5000 Zamek mod. 5000



PATENTADO
OPATENTOWANY

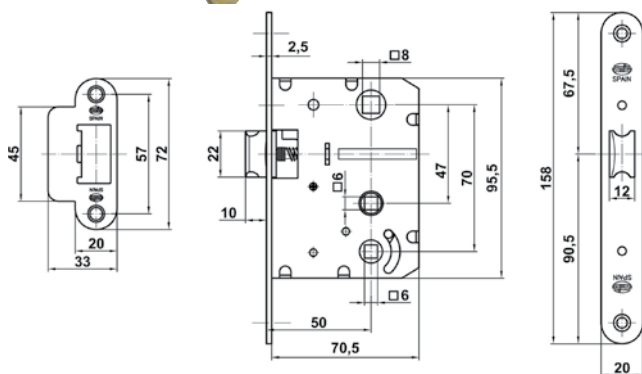

Medidas mm. Rozmiar mm.	Acabado Wykończenie	Cod.
50 mm	Latonado barniz/Mosiądzowany	10476 10 60
8 mm	Latón mate/Mosiądz satyn	10475 10 60
	Cuero/Złoto antyczne	10472 10 60
Largo frente: 158 mm. Długość czola:		Giro manilla: 23° Obrót klamki:
Ancho frente: 20 mm. Szerokość czola:		
Cuerpo Obudowa		Acero bicromatado Stal w żółtym ocynku
6 mm.	Lengüeta de latón pulido barniz reversible Mosiężny lakierowany przekładany język Lengüeta asimétrica Asymetryczny język	
	Doble muletilla a 47 y a 70 mm 2 Otwory do blokady 47 i 70mm	

Pestillo mod. 5100 Zamek mod. 5100



PATENTADO
OPATENTOWANY

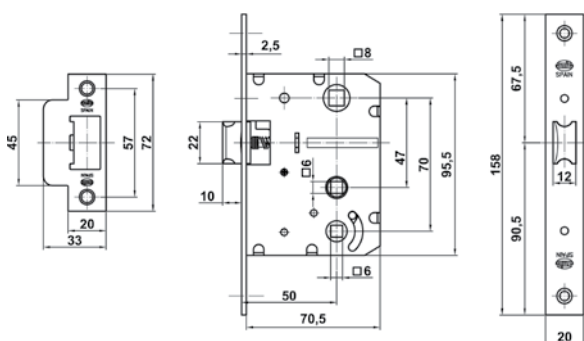

Medidas mm. Rozmiar mm.	Acabado Wykończenie	Cod.
50 mm	Latonado barniz Mosiądzowany	10483 10 60
8 mm	Cromado brillo Chromowany	10480 10 60
	Cromado mate Chrom mat	10481 10 60
	Latón mate Mosiądz satyn	10482 10 60
	Cuero Złoto antyczne	10479 10 60
Largo frente: 158 mm. Długość czola:		Giro manilla: 23° Obrót klamki:
Ancho frente: 20 mm. Szerokość czola:		
Cuerpo Obudowa		Acero bicromatado Stal w żółtym ocynku
6 mm.	Lengüeta de latón pulido barniz reversible Mosiężny lakierowany przekładany język Lengüeta asimétrica Asymetryczny język	
	Doble muletilla a 47 y a 70 mm 2 Otwory do blokady 47 i 70mm	

Pestillo mod. 5400 Zamek mod. 5400



Medidas mm.
Rozmiar mm.

50 mm
8 mm

Acabado
Wykończenie

Latonado barniz
Mosiądzowany
Cromado mate
Chrom mat
Negro
Czarny
Acero inoxidable 18/8
Stal nierdzewna (inox)
Cuero
Złoto antyczne

Cod.



19614	10	50
19615	10	50
19816	10	50
19616	10	50
19852	10	50

Largo frente: 158 mm.
Długość czola:
Ancho frente: 20 mm.
Szerokość czola:

Giro manilla: 23°
Obrót klamki:
Con muletilla: 6 mm.
Trzpień blokady:

Cuerpo
Obudowa

Acero bicromatado
Stal w żółtym ocynku

Picaporte reversible
Przekładany język
Picaporte asimétrico
Asymetryczny język

Con agujeros pasantes para manilla. Distancia 38-40 mm.
Z otworami na śruby przelotowe. Rozstaw otworów 38-40 mm

Máximo tornillo M5.
Maksymalny rozmiar śruby M5.

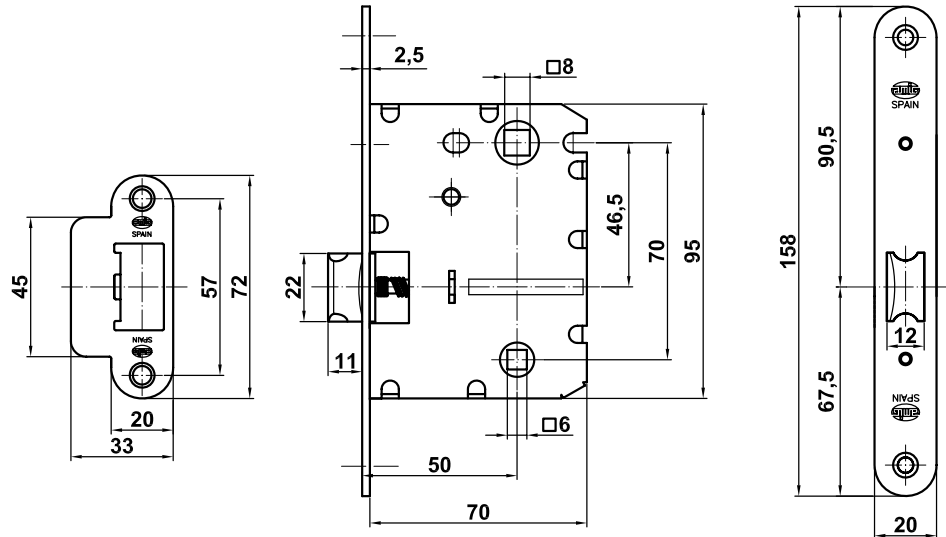

ACCESORIOS PARA PICAPORTES Y PESTILLOS AKCESORIA DO ZAMKÓW

Soporte pestillo mod. 2000-5000 Zaczep zamka mod. 2000-5000

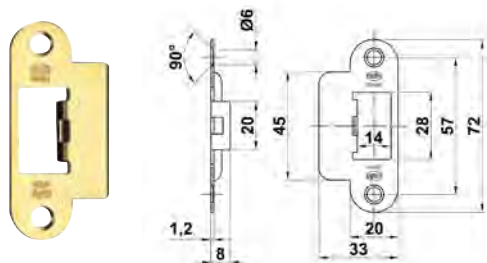

Acabado Wykończenie	Cod.		
Acero inoxidable 18/8 <i>Stal nierdzewna (inox)</i>	7359	50	500
Cuero <i>Złoto antyczne</i>	7389	50	500
Cromado mate <i>Nikiel satyn</i>	7388	50	500
Latonado <i>Mosiądzowany</i>	4533	50	500
Negro <i>Czarny</i>	7360	50	500
Niquelado <i>Niklowany</i>	5952	50	500

Soporte pestillo mod. 2100-5100 Zaczep zamka mod. 2100-5100

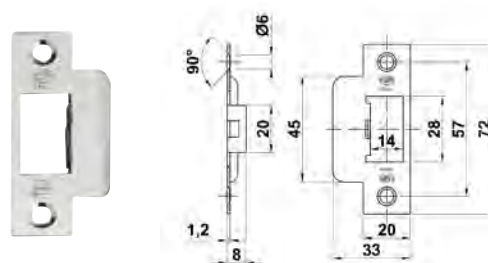

Acabado Wykończenie	Cod.		
Acero inoxidable 18/8 <i>Stal nierdzewna (inox)</i>	7361	50	500
Cuero <i>Złoto antyczne</i>	7391	50	500
Cromado mate <i>Nikiel satyn</i>	7390	50	500
Latonado <i>Mosiądzowany</i>	4534	50	500
Negro <i>Czarny</i>	7362	50	500
Niquelado <i>Niklowany</i>	5953	50	500

Soporte picaporte mod.6 Zaczep zamka mod. 6

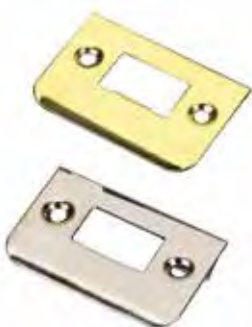

Acabado Wykończenie	Cod.		
Niquelado <i>Niklowany</i>	8955	50	500
Latonado <i>Mosiądzowany</i>	565	50	500

Soporte picaporte mod. 7-8-9-12 Zaczep zamka mod. 7-8-9-12

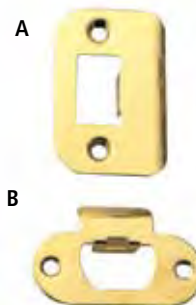

		Cod.		
A	Redondeado <i>Zaokrąglona krawędź</i>	5954	50	500
B	Especial máquina <i>Półokrągła krawędź</i>	4542	-	500
	Acabado <i>Wykończenie</i>		Latonado <i>Mosiądzowany</i>	

CERRADURAS PARA CARPINTERÍA METÁLICA ZAMKI DO DRZWI Z METALOWĄ RAMĄ

Cerradura mod. 720E Zamek drzwiowy mod. 720E

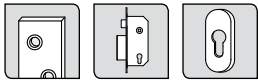

Acabado Wykończenie	Entrada Odległość czolo zamka oś kłamki A	Cod.		
Acero inoxidable 18/8 Stal nierdzewna (inox)	22	19960	1	30
	27	19961	1	30
	32	19962	1	30

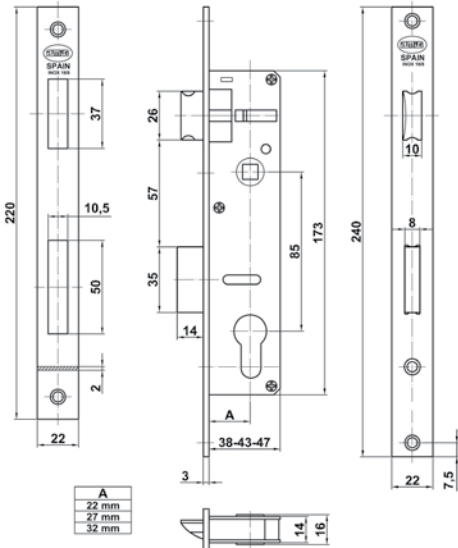

Cerradura de embutir para carpintería metálica
Cerradura para perfiles europeos.
Picaporte reversible. Palanca de cierre deslizante
Anchura caja: 15 mm
Anchura lengüeta: 10 mm
Entrada de 22, 27 y 32 mm
Alojamiento para cilindro europeo de leva larga de 15 mm
Frente y soporte de acero inoxidable austenítico AISI 304
Piezas del mecanismo interior niqueladas
Distancia entre nueca de manilla y alojamiento de cilindro 85 mm
Movimiento de palanca con 1 vuelta de llave
Nueca de manilla para cuadradillo de 8 mm

Zamek mocowany czolowo, do drzwi metalowych
Zamek na wkładkę
Szerokość kasety: 15 mm
Szerokość języka: 10 mm
Odległość czolo zamka oś kłamki 22, 27 i 32 mm
Do wkładek z zabierakiem 15 mm
Przekładany język
Zamykająca zasuwka
Czolo zamka i zaczep ze stali nierdzewnej
Niklowany mechanizm wewnętrzny
Odległość otwór kłamki otwór wkładki 85 mm
Zamykanie jednym obrotem klucza
Trzpień kłamki 8 mm

PRESENTACIÓN PUNTO DE VENTA PRODUKTY PAKOWANE NA BLISTRZE

Acabado Wykończenie	Entrada Odległość czolo zamka oś kłamki A	Con cilindro Z wkładką			
		Cod.			
Acero inoxidable 18/8 Stal nierdzewna (inox)	22	20362	1	2	12
	27	20363	1	2	12
	32	20364	1	2	12

Cerradura mod. 730 Zamek drzwiowy mod. 730

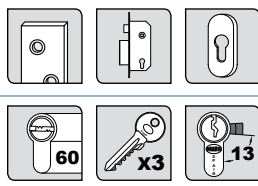

Acabado Wykończenie	Entrada Odległość czoło zamka oś klamki	Con cilindro Z wkładką		Sin cilindro Bez wkładki	
		Cod.		Cod.	
Acero inoxidable 18/8 Stal nierdzewna (inox)	25	18532	1 10	19908	1 10



Cerradura de embutir para carpintería metálica
Rodillo o picaporte vaiven con regulación
Palanca gancho de cierre basculante con placas de acero tratadas y cromadas
Frente y soporte de acero inoxidable austenítico AISI 304
Caja cerrada de acero cromado
Piezas del mecanismo interior cromadas
Entrada de 25 mm
Distancia entre nueca de manilla y alojamiento de cilindro 85 mm
Alojamiento para cilindro europerfil de leva corta de 13.2 mm
Movimiento de volteo con 1 vuelta de llave
Escudo de seguridad antimordaza

Zamek mocowany czołowo, do drzwi metalowych
Rolka z regulacją
Chromowany, hartowany rygiel
Czoło zamka i zaczep ze stali nierdzewnej
Chromowana stalowa obudowa
Chromowany mechanizm wewnętrzny
Odległość czoło zamka oś klamki 25 mm
Odległość otwór klamki otwór wkładki 85 mm
Do wkładek z zabierakiem 13.2 mm
Zamykanie 1 obrotem klucza
Bezpieczny sztyld

Cilindro de serreta mod. 9000 - 60(30-30)
Latón cromo mate
5 Pins + pin antitaladro
Wkładka mod. 9000 -60(30-30)
Mosiężna chrom mat
5 Zapadek + pręt antyrozwierniowy

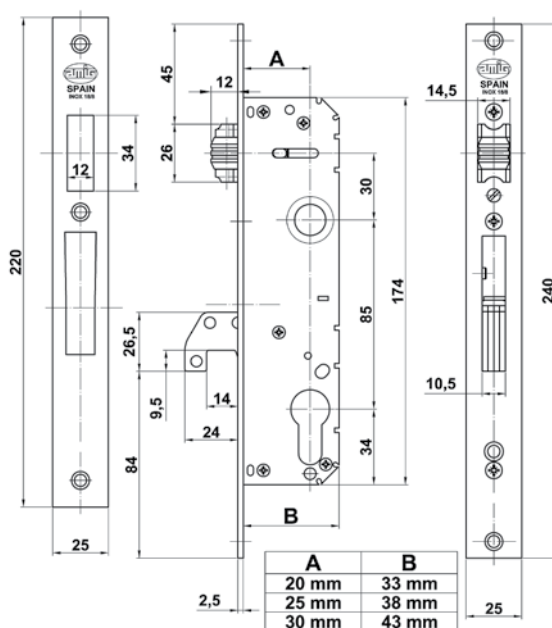

Llaves en bruto mod. 5300
Klucz surowy mod.5300

Material Cod.

Materiał



Latón niquelado
Mosiądz niklowany

19582 10 -

Cerradura mod. 740 Zamek drzwiowy mod. 740

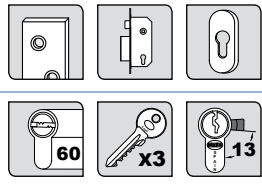

Acabado Wykończenie	Entrada Odległość czło zamka oś klamki	Con cilindro Z wkładką			Sin cilindro Bez wkładki		
		Cod.			Cod.		
Acero inoxidable 18/8 Stal nierdzewna (inox)	20	18534	1	10	19910	1	10
	25	19464	1	10	15688	1	10
	30	19465	1	10	16034	1	10

Cerradura de embutir para carpintería metálica
Picaporte reversible de latón cromado, con volteo rápido
Palanca de cierre basculante con placas de acero tratadas y cromadas
Frente y soporte de acero inoxidable austenítico AISI 304
Caja cerrada de acero cromado. Piezas del mecanismo interior cromadas
Entrada de 20, 25 y 30 mm
Distancia entre nueca de manilla y alojamiento de cilindro 85 mm
Alojamiento para cilindro europeo de leva corta de 13.2 mm
Movimiento de volteo con 1 vuelta de llave
Escudo de seguridad antimordaza

Zamek mocowany czołowo, do drzwi metalowych
Przekładany mosiężny chromowany język
Chromowany ze stali hartowanej rygiel
Czoło zamka i zaczep ze stali nierdzewnej
Chromowany mechanizm wewnętrzny
Odległość czło zamka oś klamki 20, 25 i 30 mm
Odległość otwór klamki otwór wkładki 85 mm
Do wkładek z zabierakiem 13.2 Mm
Zamykanie 1 obrotem klucza
Bezpieczny szyld

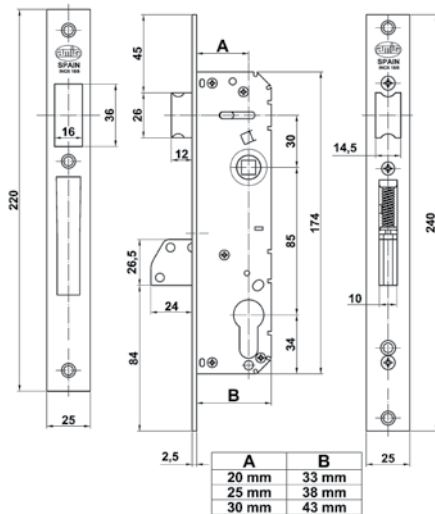

Cilindro de serreta mod. 9000 - 60(30-30) Latón cromo mate

5 Pins + pin antitaladro
Wkładka mod. 9000 -60(30-30)
Mosiężna chrom mat
5 Zapadek + pręt antyrozwierniowy



Llaves en bruto mod. 5300
Klucz surowy mod.5300

Materiał
Materiał

Cod.
19582 10 -

Latón niquelado
Mosiądz niklowany

PRESENTACIÓN PUNTO DE VENTA PRODUKTY PAKOWANE NA BLISTRZE



Acabado Wykończenie	Entrada Odległość czło zamka oś klamki A	con cilindro z wkładką			
		Cod.			
Acero inoxidable 18/8 Stal nierdzewna (inox)	20	20365	1	2	12
	25	20366	1	2	12
	30	20367	1	2	12

Cerradura mod. 750 Zamek drzwiowy mod. 750

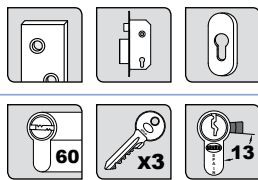

Acabado
Wykończenie

Acero inoxidable 18/8
Stal nierdzewna (inox)

Entrada
Odległość czolo
zamka oś klamki

Con cilindro
Z wkładką

Cod.



20

30

18537

Sin cilindro
Bez wkładki

Cod.



19911

19913

1

1

10

10

Zamek mocowany czolowo, do drzwi metalowych
Rolka z regulacją
Chromowany ze stali hartowanej rygiel
Czolo zamka i zaczep ze stali nierdzewnej
Chromowana stalowa obudowa
Chromowany mechanizm wewnętrzny
Odległość czolo zamka oś klamki 20 i 30 mm
Odległość otwór klamki otwór wkładki 85 mm
Do wkładek z zabierakiem 13.2 Mm
Zamykanie 1 obrotem klucza
Bezpieczny szyld

Cerradura de embutir para carpintería metálica
Rodillo o picaporte vaiven con regulación
Palanca de cierre basculante con placas de acero tratadas y cromadas
Frente y soporte de acero inoxidable austenítico AISI 304
Caja cerrada de acero cromado
Piezas del mecanismo interior cromadas
Entrada de 20 y 30 mm
Distancia entre nueca de manilla y alojamiento de cilindro 85 mm
Alojamiento para cilindro europeo de leva corta de 13.2 mm
Movimiento de volteo con 1 vuelta de llave
Escudo de seguridad antimordaza

Cilindro de serreta mod. 9000 - 60(30-30)
Latón cromo mate
5 Pins + pin antitaladro

Wkładka mod. 9000 -60(30-30)
Mosiężna chrom mat
5 Zapadek + pręt antyrozwierceniowy

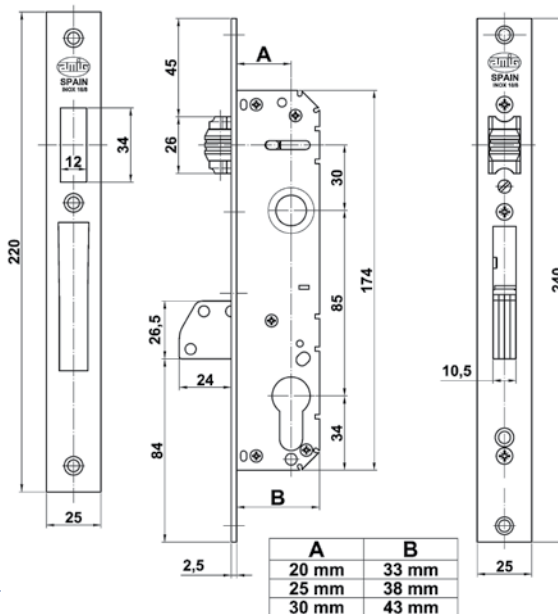

Llaves en bruto mod. 5300
Klucz surowy mod.5300

Material
Materiał



Latón niquelado
Mosiądz niklowany

19582 10 -

cerradura mod. 760 Zamek drzwiowy mod. 760

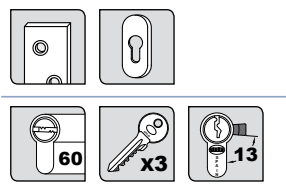

Acabado Wykończenie	Entrada Odległość czoło zamka oś klamki	Con cilindro Z wkładką		Sin cilindro Bez wkładki	
		Cod.		Cod.	
Acero inoxidable 18/8 Stal nierdzewna (inox)	30	19467	1 10	17749	1 10



Cerradura de embutir para carpintería metálica
Para uso combinado con cerradero eléctrico mod. 10-11
Picaporte reversible de latón cromado, con volteo rápido
Frente de acero inoxidable austenítico AISI 304
Caja cerrada de acero cromado
Piezas del mecanismo interior cromadas
Entrada de 30 mm
Distancia entre nueca de manilla y alojamiento de cilindro 85 mm
Alojamiento para cilindro europeo de leva corta de 13.2 mm
Nueca de manilla para cuadrado de 8 mm
Escudo de seguridad antimordaza

Zamek mocowany czółowo, do drzwi metalowych
Do zastosowania z elektrozaczepami mod. 10-11
Przekładany mosiężny chromowany język
Czoło zamka i zaczep ze stali nierdzewnej
Chromowana stalowa obudowa
Chromowany mechanizm wewnętrzny
Odległość czoło zamka oś klamki 30 mm
Odległość otwór klamki otwór wkładki 85 mm
Do wkładek z zabierakiem 13.2 Mm
Zamykanie 1 obrotem klucza
Trzpień klamki 8 mm. Bezpieczny sztyld

Cilindro de serreta mod. 9000 - 60(30-30)
Latón cromo mate
5 Pins + pin antitaladro
Wkładka mod. 9000 -60(30-30)
Mosiężna chrom mat
5 Zapadek + pręt antyrozwierceniowy

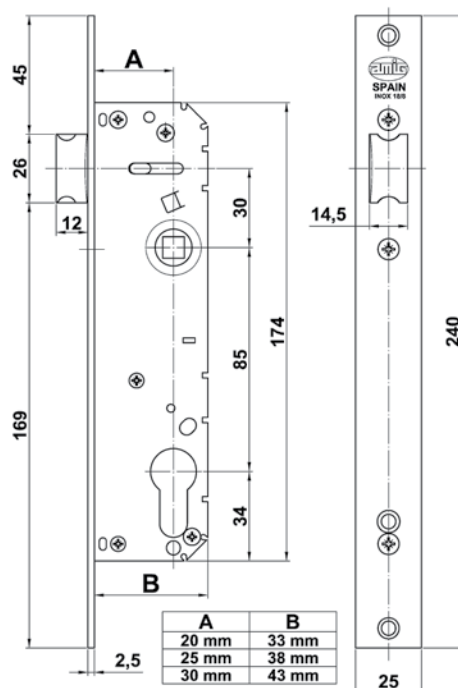

Llaves en bruto mod. 5300
Klucz surowy mod. 5300

Material	Cod.
Latón niquelado Mosiądz niklowany	19582 10 -

Cerradura mod. 770 Zamek drzwiowy mod. 770

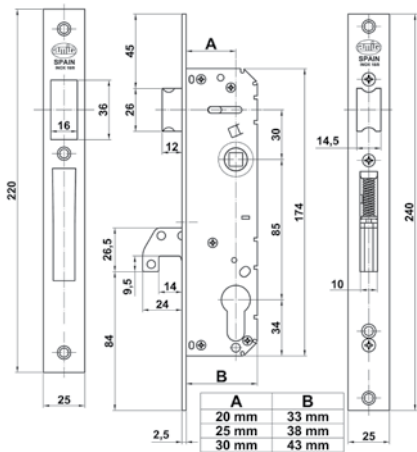

Acabado Wykończenie	Entrada Odległość czoła zamka oś klamki	Con cilindro Z wkładką			Sin cilindro Bez wkładki		
		Cod.			Cod.		
Acero inoxidable 18/8 Stal nierdzewna (inox)	20	18539	1	10	19915	1	10
	25	19468	1	10	15689	1	10
	30	19469	1	10	16035	1	10

Cerradura de embutir para carpintería metálica
Picaporte reversible de latón cromado, con volteo rápido
Palanca-gancho de cierre basculante con placas de acero tratadas y cromadas
Frente y soporte de acero inoxidable austenítico AISI 304
Caja cerrada de acero cromado
Piezas del mecanismo interior cromadas
Entrada de 20, 25 y 30 mm
Distancia entre nueca de manilla y alojamiento de cilindro 85 mm
Alojamiento para cilindro europerfil de leva corta de 13.2 mm
Movimiento de volteo con 1 vuelta de llave
Nueca de manilla para cuadradillo de 8 mm
Escudo de seguridad antimordaza

Zamek mocowany czołowo, do drzwi metalowych
Przekładany mosiężny chromowany język
Chromowany, hartowany rygiel
Czoło zamka i zaczep ze stali nierdzewnej
Chromowana stalowa obudowa
Chromowany mechanizm wewnętrzny
Odległość czoła zamka oś klamki 20, 25 i 30 mm
Odległość otwór klamki otwór wkładki 85 mm
Do wkładek z zabierakiem 13.2 Mm
Zamykanie 1 obrotem klucza
Trzpień klamki 8 mm
Bezpieczny szyld

Cilindro de serreta mod. 9000 - 60(30-30)
Latón cromo mate
5 Pins + pin antitaladro
Wkładka mod. 9000 -60(30-30)
Mosiężna chrom mat
5 Zapadek + pręt antyrozwierceniowy



Llaves en bruto mod. 5300
Klucz surowy mod.5300

Material Cod.
Materiał

Latón niquelado 19582 10 -
Mosiądz niklowany

PRESENTACIÓN PUNTO DE VENTA PRODUKTY PAKOWANE NA BLISTRZE

Acabado Wykończenie	Entrada Odległość czoła zamka oś klamki A	Con cilindro Z wkładką		
		Cod.		
Acero inoxidable 18/8 Stal nierdzewna (inox)	20	20368	1	2 12
	25	20369	1	2 12
	30	20370	1	2 12

Cerradura mod. 415 Zamek drzwiowy mod. 415

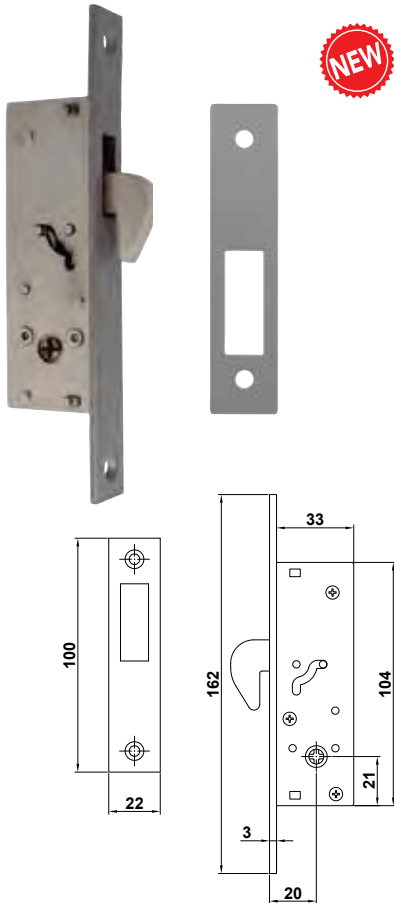

Acabado Wykończenie	Entrada Odległość czoło zamka oś klamki A	Cod.	
Acero inoxidable Stal nierdzewna (inox)	20	22734	1 20

Cerradura de embutir para perfiles metálicos con llave de cruz
Entrada de 20 mm y cierre de gancho
Zamek mocowany czołowo do profili metalowych z kluczem krzyżowym
Odległość między osią a czołem zamka 20 mm, z hakiem



Llaves en bruto mod. 9415
Klucz surowy mod. 9415

Material Materiał	Cod.	
Latón niquelado Mosiądz niklowany	22739	10 100



Cerradura mod. 420 Zamek drzwiowy mod. 420

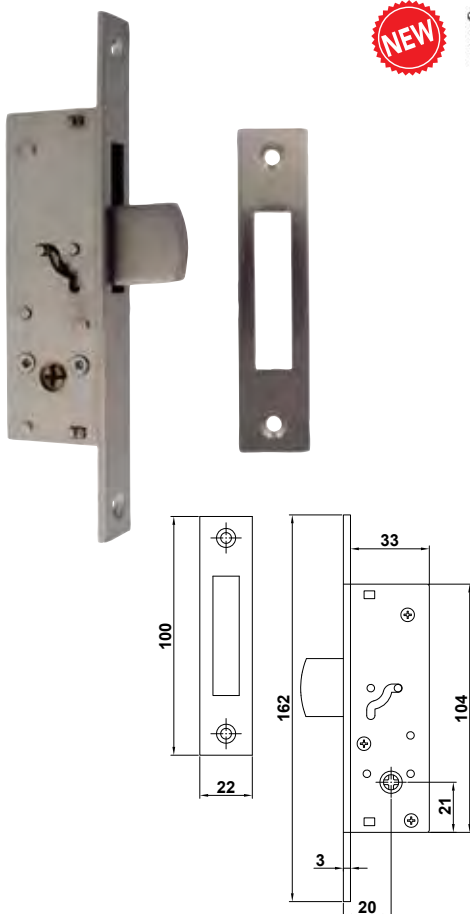

Acabado Wykończenie	Entrada Odległość czoło zamka oś klamki A	Cod.	
Acero inoxidable Stal nierdzewna (inox)	20	22735	1 20

Cerradura de embutir para perfiles metálicos con llave de cruz
Entrada de 20 mm y cierre basculante
Zamek mocowany czołowo do profili metalowych z kluczem krzyżowym
Odległość między osią a czołem zamka 20 mm, z rygłem



Llaves en bruto mod. 9415
Klucz surowy mod. 9415

Material Materiał	Cod.	
Latón niquelado Mosiądz niklowany	22739	10 100



Cerradura mod. 421 Zamek drzwiowy mod. 421

NEW



Acabado Wykończenie	Entrada Odległość czoło zamka oś klamki A	Cod.	
Acero cromado Stal chromowana	45	22736	1 20

Cerradura de embutir para perfiles metálicos con llave de cruz
Entrada de 45 mm y cierre de bulones
Zamek mocowany czołowo do profili metalowych z kluczem krzyżowym
długość między osią a czołem zamka 45 mm, z okrągłymi bolcami



Llaves en bruto mod. 9415 Klucz surowy mod. 9415	Material Materiał	Cod.	
	Latón niquelado Mosiądz niklowany	22739	10 100

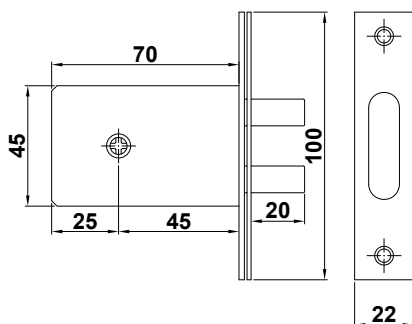

Cerradura mod. 727 Zamek drzwiowy mod. 727

NEW



Acabado Wykończenie	Entrada Odległość czoło zamka oś klamki A	Cod.	
Acero inoxidable Stal nierdzewna (inox)	70	22737	1 10
	90	22738	1 10

Cerradura de embutir para perfiles metálicos
Zamek mocowany czołowo do profili metalowych



Llaves en bruto mod. 9726 Klucz surowy mod. 9726	Material Materiał	Cod.	
	Latonado Mosiądzowany	22740	10 100
	Niquelado Niklowany	22741	10 100

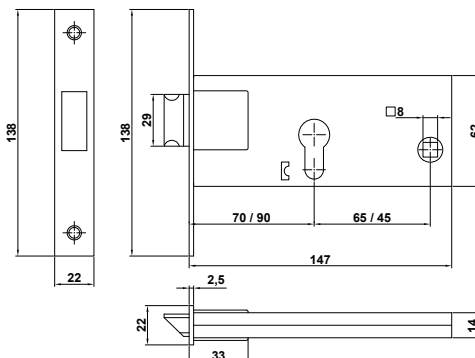

SISTEMAS ELECTROMECÁNICOS ELEKTROZACZEPY

Cerradero eléctrico mod. 10-11-20-21-30-31-40-41-50-51-60-61

Elektrozaczep mod. 10-11-20-21-30-31-40-41-50-51-60-61



Mod. 10 - 11

Mod. 20 - 21

Mod. 30 - 31

Mod. 40 - 41

Mod. 50 - 51

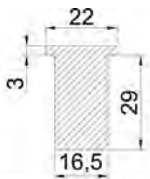

Mod. 60 - 61



SECCION MOD.60-61



Para europerfil
Do europrofilu

Acabado Wykończenie	Mod. Mod	Medidas mm. Rozmiar mm.	Cod.   
Con inhibidor o desbloqueo / Z funkcją odblokowania			
Acero inoxidable 18/8 Stal nierdzewna (inox)	10	150 x 25 x 3	13455 6 24
	20	250 x 25 x 3	13457 6 24
	30	250 x 25 x 3	13459 6 24
	40	250 x 25 x 3	14482 6 24
	50	250 x 22 x 3	17258 6 24
	60	250 x 22 x 3	17260 6 24
Latonado barniz Mosiądzowany	10	150 x 25 x 3	14474 6 24
	20	250 x 25 x 3	14476 6 24
	40	250 x 25 x 3	14480 6 24

Sin inhibidor o desbloqueo / Bez funkcji odblokowania			
Acero inoxidable 18/8 Stal nierdzewna (inox)	11	150 x 25 x 3	13456 6 24
	21	250 x 25 x 3	13458 6 24
	31	250 x 25 x 3	13460 6 24
	41	250 x 25 x 3	14483 6 24
	51	250 x 22 x 3	17259 6 24
	61	250 x 22 x 3	17261 6 24
Latonado barniz Mosiądzowany	11	150 x 25 x 3	14475 6 24
	21	250 x 25 x 3	14477 6 24
	31	250 x 25 x 3	14479 6 24
	41	250 x 25 x 3	14481 6 24

Bobinas 8-12 V CA / Zasilanie 8-12 V AC
Dispositivo automatico / Automatyczny przycisk
Cerradero ajustable / Regulowana zapadka
Inhibidor o desbloqueo (según modelos)
Regulowana zapadka

Disponible tambien los soportes y cerraderos por separado
Mechanizm oraz czło zaczepu dostępne również oddzielnie

Mod. 10 - 11

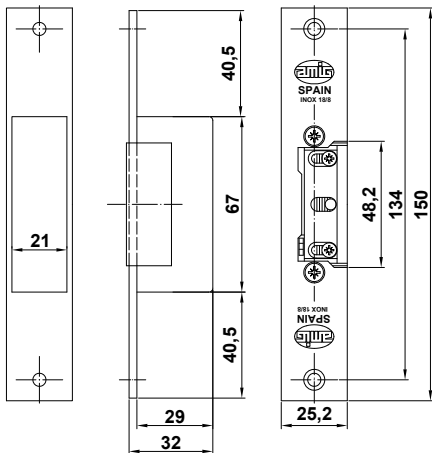

Mod. 20 - 21

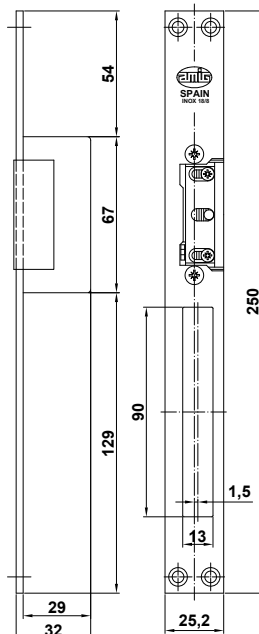

Mod. 30 - 31

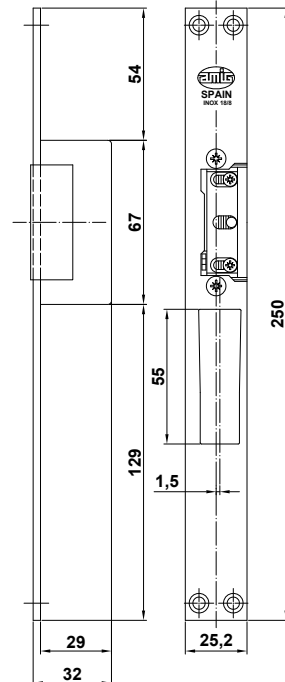

Cerraderos (cuerpo) mod. 18-19 *Mechanizm elektrozaczepu mod. 18-19*

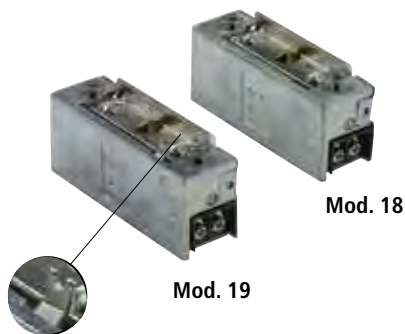

Acabado Wykończenie	Mod. Mod	Medidas mm. Rozmiar mm.	Cod.		
Sin inhibidor o desbloqueo / Bez funkcji odblokowania					
Acero inoxidable 18/8 Stal nierdzewna (inox)	18	68 x 21 x 28	14500	10	60
	Con inhibidor o desbloqueo / Z funkcją odblokowania				
Acero inoxidable 18/8 Stal nierdzewna (inox)	19	68 x 21 x 28	14501	10	60

Mod.18 Sin inhibidor o desbloqueo

Mod. 18 Bez funkcji odblokowania

Mod.19 Con inhibidor o desbloqueo

Mod.19 Z funkcją odblokowania

Cumple con la directiva europea de compatibilidad electromagnética 89/336/CE

Z funkcją odblokowania (w zależności od modelu)

Frente para cerradero mod. 15-25-35-45 *Czoło elektrozaczepu mod. 15-25-35-45*



Reversible
Odwracalny

Acabado Wykończenie	Mod. Mod	Medidas mm. Rozmiar mm.	Cod.		
Acero inoxidable 18/8 Stal nierdzewna (inox)	15	150 x 25 x 3	14484	10	60
	25	250 x 25 x 3	14488	10	60
	35	250 x 25 x 3	14492	10	60
	45	250 x 25 x 3	14496	10	60
Latonado barniz Mosiądzowany	15	150 x 25 x 3	14485	10	60
	25	250 x 25 x 3	14489	10	60
	35	250 x 25 x 3	14493	10	60
	45	250 x 25 x 3	14497	10	60

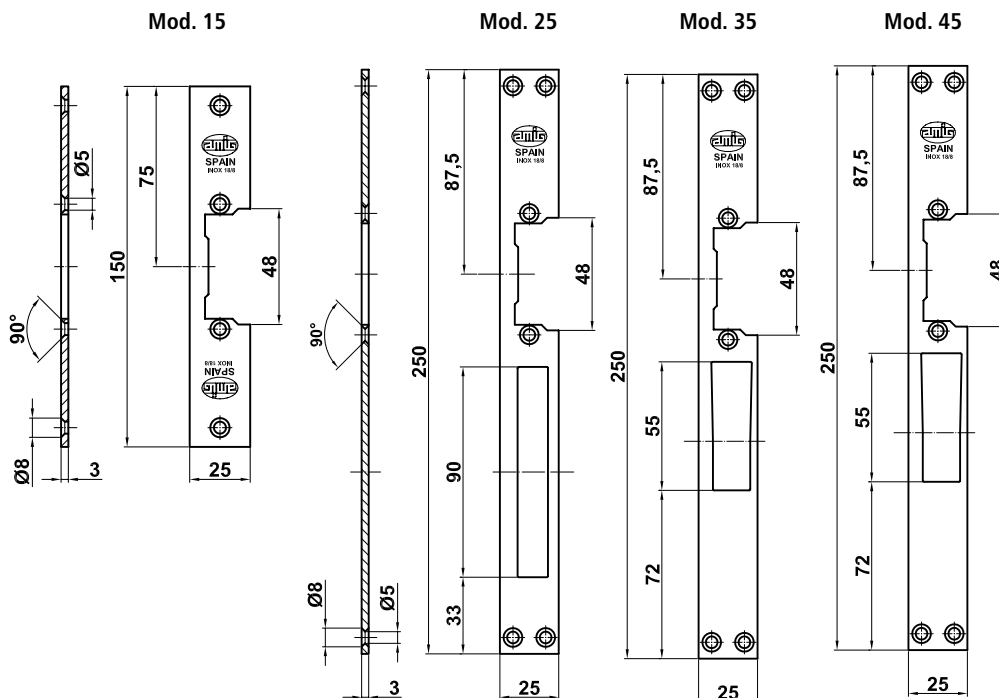

CERRADURAS AMERICANAS ZAMKI Z SZYLDEM, BLOKADY, KOMPLETY ZE STAŁĄ KLAMKĄ

Cerrojo mod. 1550 Zamek z szyldem mod. 1550

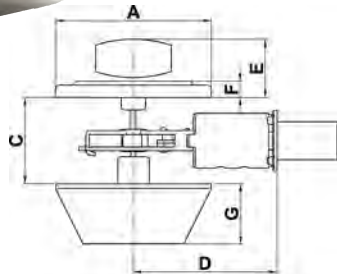

A	E	F	G	C	D
62,5	24,3	6,8	25,5	35 - 45	60 / 70

Acabado Wykończenie	Cod.			Cod.		
Latón cromo mate Mosiężny chrom mat	13442	1	30	17382	1	5 20
Latón cuero Złoto antyczne	13440	1	30	17383	1	5 20
Latón pulido barniz Mosiężny lakierowany	13441	1	30	17384	1	5 20

Llave exterior y condena interior / Klucz na zewnątrz, pokrętko wewnątrz
Entrada 60 y 70 mm / Odległość między czołem zamka a osią szyldu 60 lub 70 mm
Pasador de seguridad antisiererra (avance 25 mm)
Odporny na piłowanie bolec (25mm)



Llave en bruto 5100 / Klucz surowy 5100

Roseta de latón ø 65 mm / Mosiężna rozeta ø 65 mm

Para puertas de espesor máximo 45 mm
Do zastosowania z drzwiami o maksymalnej grubości 45 mm

Cerrojo mod. 1650 Zamek z szyldem mod. 1650

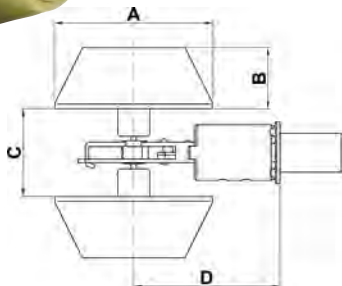

A	B	C	D
65	25,5	35 - 45	60 / 70

Acabado Wykończenie	Cod.			Cod.		
Latón cromo mate Mosiężny chrom mat	13445	1	30	17385	1	5 20
Latón cuero Złoto antyczne	13443	1	30	17386	1	5 20
Latón pulido barniz Mosiężny lakierowany	13444	1	30	17387	1	5 20

Llave por ambos lados / Klucz z obydwu stron
Entrada 60 y 70 mm / Odległość między czołem zamka a osią szyldu 60 lub 70mm
Pasador de seguridad antisiererra (avance 25 mm)
Odporny na piłowanie bolec (25mm)



Llave en bruto 5100 / Klucz surowy 5100

Roseta de latón Ø 65 mm / Mosiężna rozeta Ø 65 mm

Para puertas de espesor máximo 45 mm
Do zastosowania z drzwiami o maksymalnej grubości 45 mm

Cerrojo mod. 1750 Blokada mod. 1750

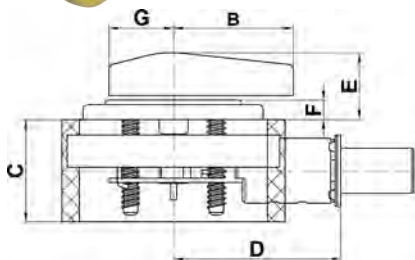

A	B	C	D	E	F	G
65	34,5	35 - 45	60 / 70	20,5	6,8	18,5

Acabado Wykończenie	Cod.			Cod.		
Latón cromo mate Mosiężny chrom mat	13448	1	30	17388	1	5 20
Latón cuero Złoto antyczne	13446	1	30	17389	1	5 20
Latón pulido barniz Mosiężny lakierowany	13447	1	30	17390	1	5 20

Solo accionamiento interior (muletilla)
Pokrętko tylko od wewnątrz
Entrada 60 y 70 mm
Odległość między czołem zamka a osią pokrętki 60 lub 70mm
Pasador de seguridad antisiererra (avance 25 mm)
Odporny na piłowanie bolec (25mm)

Roseta de latón ø 65 mm
Mosiężna rozeta ø 65 mm

Para puertas de espesor máximo 45 mm
Do zastosowania z drzwiami o maksymalnej grubości 45 mm

Manillón mod.1900-1910-1950 Komplet ze stałą klamką mod.1900-1910-1950



Mod. 1900

Mod. 1950

Mod. 1910

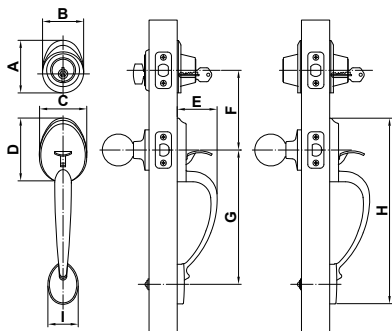

A	B	C	D	E	F	G	H	I
83	66	75	100.5	63.5	127	213	295	47



Mod. Mod	Acabado Wykończenie	Cod.		
1900	Latón cromo mate Mosiężny chrom mat	13451	1	6
	Latón cuero Złoto antyczne	13450	1	6
	Latón pulido barniz Mosiężny lakierowany	13449	1	6
1910	Latón cromo mate Mosiężny chrom mat	18686	1	6
	Latón cuero Złoto antyczne	18687	1	6
	Latón pulido barniz Mosiężny lakierowany	18688	1	6
1950	Latón cromo mate Mosiężny chrom mat	13454	1	6
	Latón cuero Złoto antyczne	13453	1	6
	Latón pulido barniz Mosiężny lakierowany	13452	1	6

Mod.1900: Un cilindro

Mod.1900: Jedna wkładka

Mod.1950: Doble cilindro

Mod.1950: Dwie wkładki



Para puertas de espesor máximo 45 mm
Do zastosowania z drzwiami o maksymalnej grubości 45 mm



Llaves en bruto mod. 5100
Klucz surowy mod.5100

Material Materiał	Cod.		
Latón niquelado Mosiądz nikielowany	12308	10	-

Cerradura sobreponer mod. 80 Zamek wierzchni bębnowy mod. 80



Medidas mm. Rozmiar mm.	Acabado Wykończenie	Cod.			Cod.			
96 x 66	Esmaltado oro Złoty	15880	1	12	15886	1	2	8
	Esmaltado plata Srebrny	15881	1	12	15887	1	2	8

Con cilindro de seguridad

Z wkładką antyrozwierniową

5 Llaves de puntos

5 Płaskich kluczy

Longitud del cilindro 50 mm

Zewnętrzna długość wkładki 50 mm

PATENTADO
OPATENTOWANY

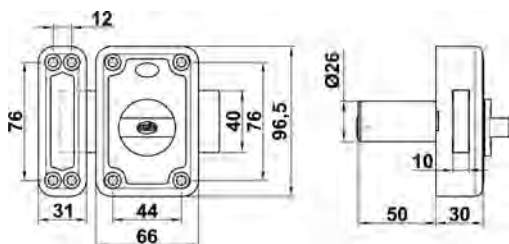

Llaves en bruto mod. 5000
Klucz surowy mod. 5000

Material Materiał	Cod.		
Latón niquelado Mosiądz nikielowany	6380	10	-

Cerradura sobreponer mod. 81 Zamek wierzchni bębnekowy mod. 81



Medidas mm.
Rozmiar mm.

Acabado
Wykończenie

Cod.

Cod.

96 x 66

Esmaltado oro
Złoty
Esmaltado plata
Srebrny

15882	1	12
15883	1	12

15888	1	2	8
15889	1	2	8

PATENTADO
OPATENTOWANY

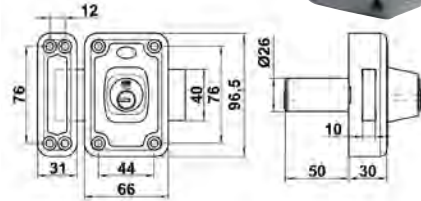

Con cilindro de seguridad

Z wkładką antyrozwierceniową

5 Llaves de puntos

5 Płaskich kluczy

Longitud del cilindro 50 mm

Zewnętrzna długość wkładki 50 mm

Llaves en bruto mod. 5000

Klucz surowy mod. 5000



Cerradura sobreponer mod. 82 Zamek wierzchni bębnekowy mod. 82



Medidas mm.
Rozmiar mm.

Acabado
Wykończenie

Cod.

Cod.

96 x 66

Esmaltado oro
Złoty
Esmaltado plata
Srebrny

17440	1	12
17441	1	12

-	-	-	-
-	-	-	-

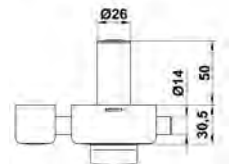
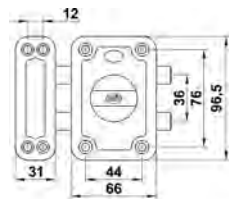

PATENTADO
OPATENTOWANY

Con cilindro de seguridad / Z wkładką antyrozwierceniową

5 Llaves de puntos / 5 Płaskich kluczy

Longitud del cilindro 50 mm / Zewnętrzna długość wkładki 50 mm

Llaves en bruto mod. 5000 / Klucz surowy mod. 5000

Bulones de acero / Stalowe rygle



Cerradura sobreponer mod. 85 Zamek wierzchni bębnekowy mod. 85



Medidas mm.
Rozmiar mm.

Acabado
Wykończenie

Cod.

Cod.

85 X 65

Esmaltado oro
Złoty
Esmaltado plata
Srebrny

15884	1	12
15885	1	12

15890	1	2	8
15891	1	2	8

Con cilindro de seguridad / Z wkładką antyrozwierceniową

5 Llaves de puntos / 5 Płaskich kluczy

Longitud del cilindro 50 mm / Zewnętrzna długość wkładki 50 mm



Llaves en bruto mod. 5000
Klucz surowy mod.5000

Material
Materiał

Cod.

Latón niquelado
Mosiądz niklowany

6380	10	-
------	----	---

Cerradura sobreponer mod. 72 Zamek wierzchni bębnowy mod. 72



Medidas mm. Rozmiar mm.	Acabado Wykończenie		Cod.		Cod.		
88 x 85	Cromado brillo Chromowany	Derecha Prawy	21982	1	12	21986	1 2 8
		Izquierda Lewy	21983	1	12	21987	1 2 8
	Marrón Brązowy	Derecha Prawy	21984	1	12	21988	1 2 8
		Izquierda Lewy	21985	1	12	21989	1 2 8
100 x 85	Cromado brillo Chromowany	Derecha Prawy	19984	1	12		
		Izquierda Lewy	19985	1	12		
	Esmaltado oro Złoty	Derecha Prawy	19986	1	12		
		Izquierda Lewy	19987	1	12		
	Marrón Brązowy	Derecha Prawy	21966	1	12		
		Izquierda Lewy	21967	1	12		



Izda/Lewy

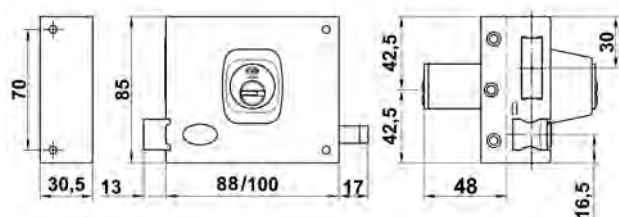

Mecanismo interno de acero niquelado y bicromatado
Mechanizm wewnętrzny i obudowa ze stali niklowanej oraz w ocynku złotym.

Picaporte de latón cromado, con tirador
Język mosiężny chromowany z uchwytem

Palanca de cierre cromado. Desplazamiento 22 mm (a 2 vueltas)
Chromowany stalowy rygiel. Pełny wysuw 22 mm (2 przekręcenia klucza).

Cilindro de seguridad exterior ø 25 x 50 mm
Zewnętrzna bezpieczna wkładka ø 25 x 50 mm

Cilindro de seguridad interior ø 25 x 34 mm
Wewnętrzna bezpieczna wkładka ø 25 x 34 mm

5 Llaves de puntos de latón niquelado
5 Mosiężnych niklowanych kluczy



Llaves en bruto mod. 5000 - Cod. 6380
Klucz surowy mod. 5000 - Cod. 6380

Cerradura sobreponer mod. 72U Zamek wierzchni bębnowy mod. 72U



Medidas mm. Rozmiar mm.	Acabado Wykończenie	Dcha/Prawy		Izda/Lewy	
		Cod.		Cod.	
80	Esmaltado oro Złoty	22562	1 12	22563	1 12
100	Esmaltado oro Złoty	22564	1 12	22565	1 12
120	Esmaltado oro Złoty	22566	1 12	22567	1 12

Cerradura de sobreponer.

Zamek wierzchni bębnowy

Cilindro de latón Ø 25 x 50 mm, de 5 pines.

Wkładka mosiężna, 5 zapadek, Ø 25 mm x 50 mm.

Desplazamiento de palanca 20 mm (2 vueltas de llave).

Pełny wysuw rygla 20 mm (2 przekręcenia klucza)



Llaves en bruto mod. 6410 - Cod. 22568
Klucz surowy mod. 6410 - Cod. 22568

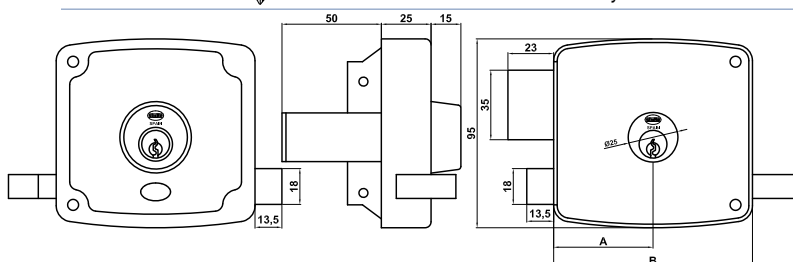

	A	B
72U-80	42,5	85
72U-100	50	100
72U-120	60	120

Cerradura sobreponer mod. 73 Zamek wierzchni bębnekowy mod. 73



Dcha/prawy



Medidas mm. Rozmiar mm.	Acabado Wykończenie	Dcha/Prawy		Izda/Lewy	
		Cod.	Cod.	Cod.	Cod.
100 X 85	Cromado brillo Chromowany	19988	1 12	19989	1 12
	Esmaltado oro Złoty	19990	1 12	19991	1 12

Mecanismo interno de acero niquelado y bicromatado
Mechanizm wewnętrzny i obudowa ze stali nikielowanej oraz w ocynku złotym.

Picaporte de latón cromado, con tirador

Język mosiężny chromowany z uchwytem

Palanca de cierre cromado. Desplazamiento 22 mm (a 2 vueltas)

Chromowany stalowy rygiel. Pełny wysuw 22 mm (2 przekręcenia klucza).

Cilindro de seguridad exterior europerfil 50 mm

Długość wkładki europrofil: 50 mm

Cilindro de seguridad interior ø 25 x 34 mm

Wewnętrzna bezpieczna wkładka ø 25 x 34 mm

5 Llaves de puntos de latón niquelado

5 Mosiężnych nikielowanych kluczy

Llaves en bruto mod. 5000 - Cod. 6380

Klucz surowy mod. 5000 - Cod. 6380

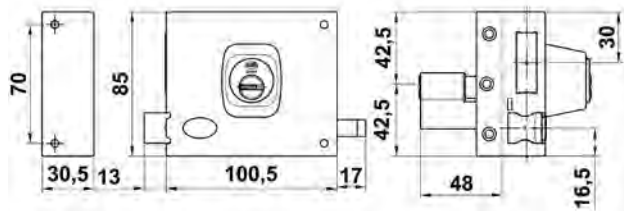

Cerradura sobreponer mod. 75 Zamek wierzchni bębnekowy mod. 75



Izda/lewy



Medidas mm. Rozmiar mm.	Acabado Wykończenie	Cod.			Cod.		
		Cod.	Cod.	Cod.	Cod.	Cod.	Cod.
67 x 112	Cromado brillo Chromowany	Derecha Prawy	19992	1 12	22382	1 2 8	NEW
		Izquierda Lewy	19993	1 12	22383	1 2 8	NEW
	Marrón Brązowy	Derecha Prawy	22384	1 12	22386	1 2 8	NEW
		Izquierda Lewy	22385	1 12	22387	1 2 8	NEW
Esmaltado oro Złoty	Derecha Prawy	19994	1 12				
	Izquierda Lewy	19995	1 12				

Mecanismo interno de acero niquelado y bicromatado
Mechanizm wewnętrzny i obudowa ze stali nikielowanej oraz w ocynku złotym.

Picaporte de latón cromado, con tirador

Język mosiężny chromowany z uchwytem

Palanca de cierre cromado. Desplazamiento 18 mm (a 1 vueltas)

Chromowany stalowy rygiel. Pełny wysuw 18 mm (1 przekręcenie klucza).

Cilindro de seguridad exterior ø 25 x 50 mm

Zewnętrzna bezpieczna wkładka ø 25 x 50 mm

Cilindro de seguridad interior ø 25 x 34 mm

Wewnętrzna bezpieczna wkładka ø 25 x 34 mm

5 Llaves de puntos de latón niquelado

5 Mosiężnych nikielowanych kluczy

Llaves en bruto mod. 5000 - Cod. 6380

Klucz surowy mod. 5000 - Cod. 6380

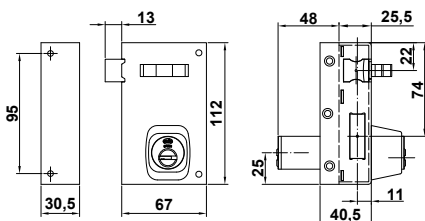

Cerradura sobreponer mod. 75N Zamek wierzchni bębnowy mod. 75N

NEW



Dcha/prawy

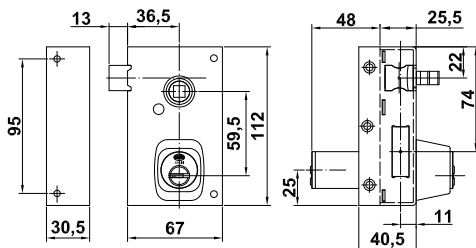

Medidas mm.
Rozmiar mm.

Acabado
Wykończenie

Cod.

Cod.

67 x 48

Cromado brillo
Chromowany

Derecha
Prawy

22388 1 12

22390 1 2 8

Izquierda
Lewy

22389 1 12

22391 1 2 8

Marrón
Brązowy

Derecha
Prawy

22392 1 12

22394 1 2 8

Izquierda
Lewy

22393 1 12

22395 1 2 8

Mecanismo interno de acero niquelado y bicromatado

Mechanizm wewnętrzny i obudowa ze stali niklowanej oraz w ocynku złotym.

Picaporte reversible de latón cromado accionado mediante nueca de manilla

Przekładany mosiężny chromowany język

Palanca de cierre cromado. Desplazamiento 22 mm (a 2 vueltas)

Chromowany stalowy rygiel. Pełny wysuw 22 mm (2 przekręcenia klucza).

Cilindro de seguridad exterior ø 25 x 50 mm

Zewnętrzna bezpieczna wkładka ø 25 x 50 mm

Cilindro de seguridad interior ø 25 x 34 mm

Wewnętrzna bezpieczna wkładka ø 25 x 34 mm

5 Llaves de puntos de latón niquelado

5 Mosiężnych niklowanych kluczy

Llaves en bruto mod. 5000 - Cod. 6380

Klucz surowy mod. 5000 - Cod. 6380

Cerradura sobreponer mod. 75P Zamek wierzchni bębnowy mod. 75P

NEW



Dcha/prawy

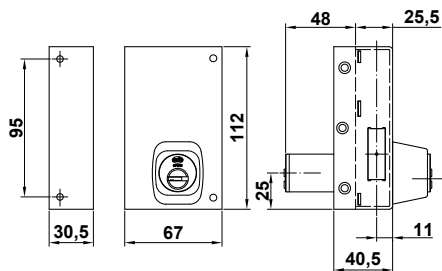

Medidas mm.
Rozmiar mm.

Acabado
Wykończenie

Cod.

Cod.

67 x 48

Cromado brillo
Chromowany

Derecha
Prawy

22396 1 12

22398 1 2 8

Izquierda
Lewy

22397 1 12

22399 1 2 8

Marrón
Brązowy

Derecha
Prawy

22400 1 12

22402 1 2 8

Izquierda
Lewy

22401 1 12

22403 1 2 8

Mecanismo interno de acero niquelado y bicromatado

Mechanizm wewnętrzny i obudowa ze stali niklowanej oraz w ocynku złotym.

Palanca de cierre cromado. Desplazamiento 18 mm (a 1 vueltas)

Chromowany stalowy rygiel. Pełny wysuw 18 mm (1 przekręcenia klucza).

Cilindro de seguridad exterior ø 25 x 50 mm

Zewnętrzna bezpieczna wkładka ø 25 x 50 mm

Cilindro de seguridad interior ø 25 x 34 mm

Wewnętrzna bezpieczna wkładka ø 25 x 34 mm

5 Llaves de puntos de latón niquelado

5 Mosiężnych niklowanych kluczy

Llaves en bruto mod. 5000 - Cod. 6380

Klucz surowy mod. 5000 - Cod. 6380

Cerradura sobreponer mod. 76 Zamek wierzchni bębnekowy mod. 76



Medidas mm.
Rozmiar mm.

67 x 112

Acabado
Wykończenie

Cromado brillo
Chromowany
Esmaltado oro
Złoty

Dcha/Drawy

Cod.



19996	1	12
19998	1	12

Izda/Lewy

Cod.



19997	1	12
19999	1	12

Mecanismo interno de acero niquelado y bicromatado
Mechanizm wewnętrzny i obudowa ze stali niklowanej oraz w cynku złotym.

Picaporte de latón cromado, con tirador

Język mosiężny chromowany z uchwytem

Palanca de cierre cromado. Desplazamiento 18 mm (a 1 vueltas)

Chromowany stalowy rygiel. Pełny wysuw 18 mm (1 przekręcenie klucza).

Cilindro de seguridad exterior europerfil 50 mm

Długość wkładki europrofil: 50 mm

Cilindro de seguridad interior Ø 25 x 34 mm

Wewnętrzna bezpieczna wkładka Ø 25 x 34 mm

5 Llaves de puntos de latón niquelado

5 Mosiężnych niklowanych kluczy



Llaves en bruto mod. 5000 - Cod. 6380

Klucz surowy mod. 5000 - Cod. 6380

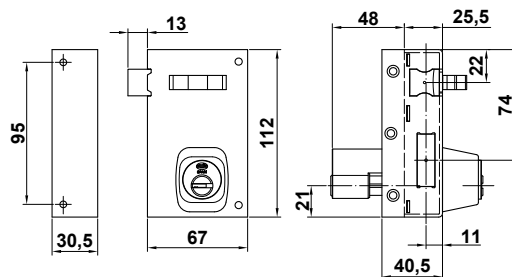

Cerradura sobreponer mod. 77 Zamek wierzchni bębnekowy mod. 77



Medidas mm.
Rozmiar mm.

100 x 85

Derecha
Prawy

Cod.



21388	1	10
-------	---	----

Cod.



21970	1	2	10
-------	---	---	----

100 x 85

Izquierda
Lewy

21389	1	10
-------	---	----

21971	1	2	10
-------	---	---	----

Acabado
Wykończenie

Beige
Beżowy

Cerradura de sobreponer de cilindro suelto.

Cilindro de latón macizo de 6 pines.

Pestillo, palanca y tirador de latón macizo.

Desplazamiento de palanca 20 mm (2 vueltas de llave)

3 llaves de latón niqueladas

Entrada de 50 mm.

Para puertas de 35 a 80 mm. de espesor.

Zamek wierzchni bębnekowy z wymienną wkładką

Wkładka mosiężna z 6 zapadkami

Mosiężny rygiel i język z uchwytem

Pełny wysuw rygla 20 mm (2 przekręcenia klucza)

3 Mosiężne niklowane klucze

Odległość między osią a czołem zamka 50 mm.

Do drzwi o grubości 35 do 80 mm.

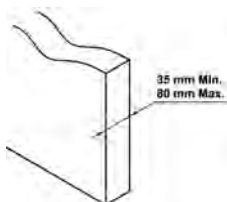
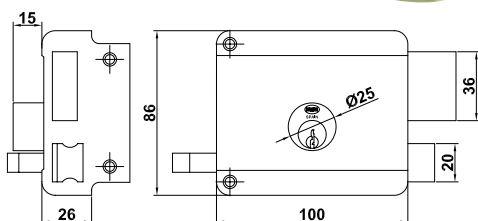

Cerradura sobreponer mod. 78 Zamek wierzchni bębnowy mod. 78

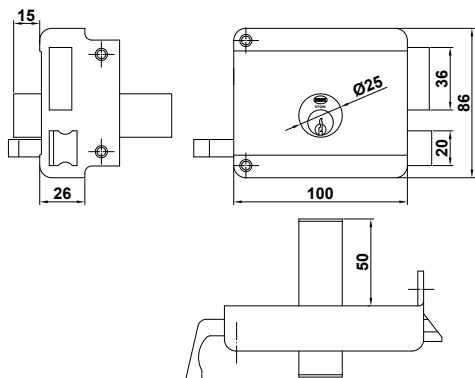
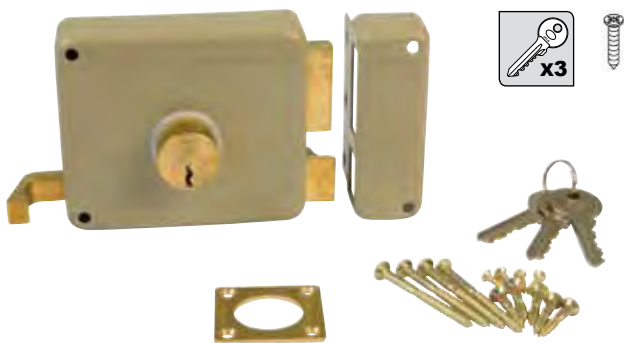

Medidas mm. Rozmiar mm.	Cod.	Cod.	Cod.
100 x 85 Derecha Prawy	21788	1	10
100 x 85 Izquierda Lewy	21789	1	10
120 x 85 Derecha Prawy	22404	1	10
120 x 85 Izquierda Lewy	22405	1	10
Acabado Wykończenie	Beige Beżowy		

Cerradura de sobreponer de cilindro suelto.
Cilindro de latón macizo de 6 pines.
Pestillo, palanca y tirador de latón macizo.
Desplazamiento de palanca 20 mm (2 vueltas de llave)
3 llaves de latón niqueladas
Entrada de 50 mm.
Zamek wierzchni bębnowy z wymienną wkładką
Wkładka mosiężna z 6 zapadkami
Mosiężny rygiel i jęczyzek z uchwytem
Pełny wysuw rygla 20 mm (2 przekręcenia klucza)
3 Mosiężne niklowane klucze
Odległość między osią a czołem zamka 50 mm.

Pasador seguridad mod. 80P Zamek wierzchni bębnowy mod. 80P

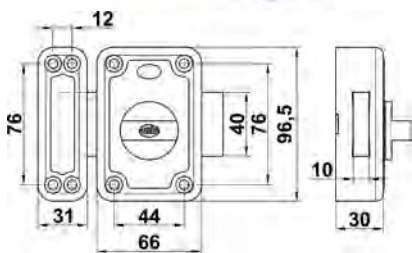

PATENTADO
OPATENTOWANY

Medidas mm. Rozmiar mm.	Acabado Wykończenie	Cod.
96 x 66	Esmaltado oro Złoty	17438
	Esmaltado plata Srebrny	17439

Pasador acero 40 x 10
Stalowy rygiel 40 x 10

Pasador seguridad mod. 81P Zamek wierzchni bębnowy mod. 81P

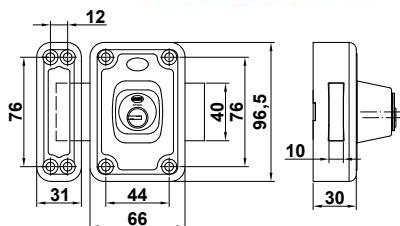

NEW

Medidas mm. Rozmiar mm.	Acabado Wykończenie	Cod.
96 x 66	Esmaltado oro Złoty	22078
	Esmaltado plata Srebrny	22079

Pasador acero 40 x 10
Stalowy rygiel 40 x 10

Pasador seguridad mod. 82P Zamek wierzchni bębnowy mod. 82P



PATENTADO
OPATENTOWANY

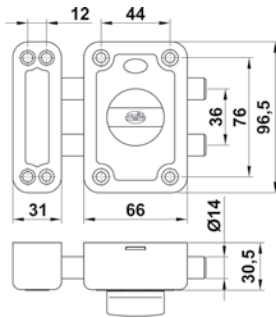

Medidas mm.
Rozmiar mm.

96 x 66

Acabado
Wykończenie

Esmaltado oro
Złoty
Esmaltado plata
Srebrny

Cod.



17442	1	12
17443	1	12

Pasador acero Ø 14
Stalowe rygle Ø 14

Cerrojo alta seguridad mod. 1 PLUS Zasuwa z blokadą mod.1 PLUS

NEW



HIGH
SECURITY

Medidas mm.
Rozmiar mm.

90 x 154

Acabado
Wykończenie

Oro
Złoty
Cromo
Chromowana
Martele
Mosiężny

Cod.



22019	1	10
22020	1	10
22021	1	10

Longitud del cilindro 50 mm
Zewnętrzna długość wkładki 50 mm



6 Pines / Muelles de acero inoxidable
- Sistema antibumping
- Protegido contra ganzúa
6 Zapadek / sprężyny ze stali nierdzewnej
- Odporna na uderzenia
- Zabezpieczenie antywłamaniowe

Placa con protección antitaladro
Płyta antyrozwierniowa

Pasadores antitaladro en cuerpo
Pasadores antitaladro en rotor
Pręty antyrozwierniowe
Zapadki antyrozwierniowe

Alta resistencia a la extracción
Alta resistencia a la rotura
Wysoka odporność na wrywanie
Wysoka odporność na pęknięcie



Llaves en bruto mod. 10080
Klucz surowy mod.10080

Material
Materiał



Latón niquelado
Mosiądz niklowany

21552	10	-
-------	----	---

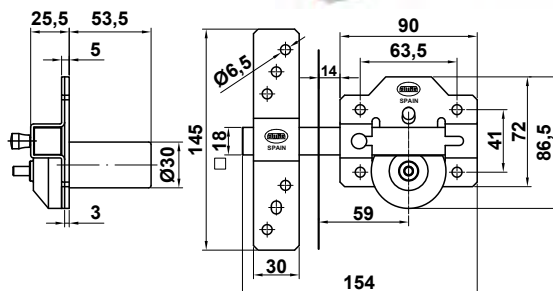

Cerrojo seguridad mod. 1, 10-11 Zasuwa z blokadą mod. 1, 10-11

PATENTADO
OPATENTOWANY

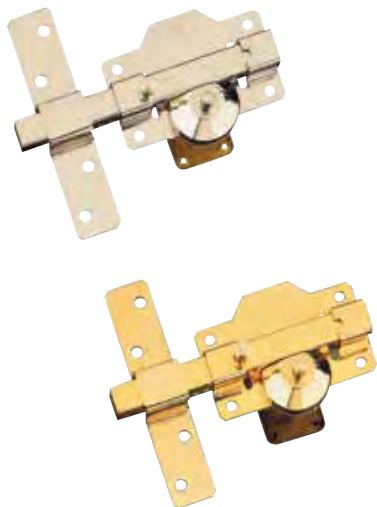

Mod. Mod	Medidas mm. Rozmiar mm.	Acabado Wykończenie	Cod.		
1	88 x 153	Oro/Złota	5342	1	10
		Cromo/Chromowana	5343	1	10
		Martelé/Oliwkowa	5344	1	10
	105 x 170	Oro/Złota	5345	1	10
		Cromo/Chromowana	5346	1	10
		Martelé/Oliwkowa	5347	1	10
10	88 x 153	Martelé	7221	1	10
	105 x 170	Oliwkowa	7222	1	10
11	88 x 153	Martelé	7285	1	10
	105 x 170	Oliwkowa	7286	1	10

Características / **Con pestillo de apertura / Z przyciskiem otwierania**
Charakterystyka / **Con cilindro de seguridad / Z wkładką antyrozwierceniową**
5 Llaves de puntos / 5 Płaskich kluczy
Longitud cilindro 50mm / Długość wkładki 50 mm

Llaves en bruto mod. 2500 / Klucz surowy mod. 2500 Cod. 6138



Mod. 10 Y 11 son de llaves iguales, solo disponibles en acabado martele
 Mod.10 I 11 z identycznym kluczem, występują tylko oliwkowa

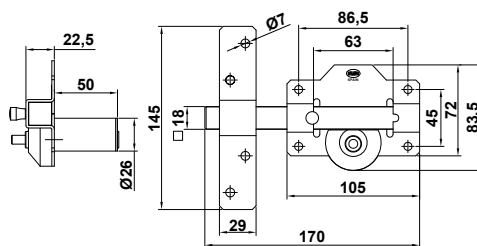
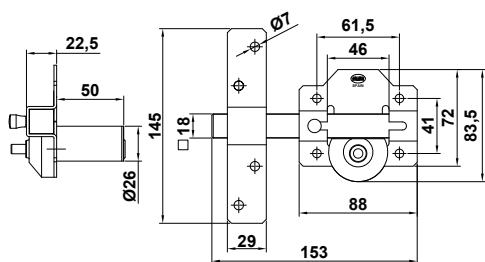

Cerrojo seguridad mod. 1 + Cilindro europerfil seguridad Zasuwa z blokadą mod.1 + bezpieczna wkładka europrofil



Cerrojo seguridad Zasuwa z blokadą		Cilindro Wkładka		Cod.	
Medidas mm. Rozmiar mm.	Acabado Wykończenie	Acabado Wykończenie	Medidas mm. Rozmiar mm.		
88 x 153	Oro Złota	Latón pulido barniz	60 (30-30)	20913	1 10
		Mosiejżna lakierowana	70 (35-35)	20914	1 10
	Cromo Chromowana	70 (30-40)	20915	1 10	
		Latón cromo brillo	60 (30-30)	20916	1 10
		Chromowana	70 (35-35)	20917	1 10
		70 (30-40)	20918	1 10	

Incluye cilindro europerfil de seguridad con la misma combinación de llave

W komplecie bezpieczna wkładka europrofil z identycznym kluczem

6 Pines + pin antitaladro / 6 Zapadek + jedna antyrozwierceniowa

5 Llaves de puntos de latón niqueladas / 5 Mosiejżnych niklowanych, wycinanych komputerowo kluczy

Tornillo 60 mm / 60 mm Śruba

Leva 15 mm / 15 mm Zabiera

Llaves en bruto mod. 2500 / Klucz surowy mod. 2500 Cod. 6138

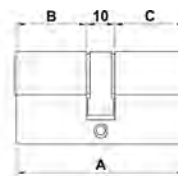
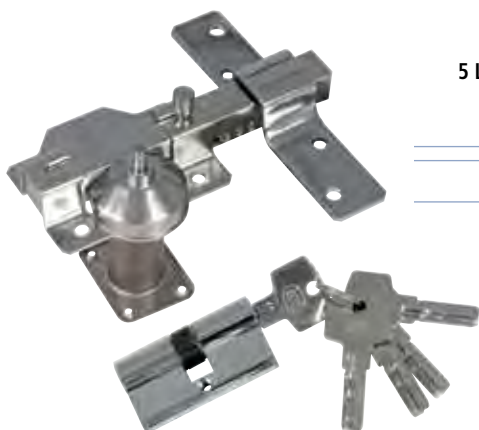

A (mm)	B (mm)	C (mm)
60	25	25
70	30	30
70	25	35

Cerrojo seguridad mod. 1C Zasuwa z blokadą mod. 1C



Mod. Mod	Medidas mm. Rozmiar mm.
1C	88 x 153

105 x 170

Características
Charakterystyka

Acabado
Wykończenie

Acabado Wykończenie	Cod.	
Oro/Złota	15449	1 10
Cromo/Chromowana	15447	1 10
Martelé/Oliwkowa	15448	1 10

Oro/Złota	15452	1 10
Cromo/Chromowana	15450	1 10
Martelé/Oliwkowa	15451	1 10

Con pestillo de apertura

Z przyciskiem otwierania

Con cilindro de seguridad

Z wkładką antyrozwierniową

5 Llaves de puntos

5 Płaskich kluczy

Longitud cilindro 50 mm

Długość wkładki 50 mm

Con cadena

Z łańcuchem drzwiowym

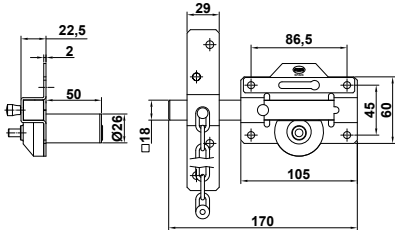
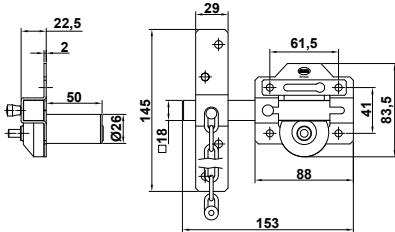

Llaves en bruto mod. 2500
Klucz surowy mod.2500

Material
Materiał

Material Materiał	Cod.	
Latón niquelado	6138	10 -
Mosiądz niklowany		

Latón niquelado
Mosiądz niklowany

Latón niquelado	6138	10 -
Mosiądz niklowany		

Cerrojo seguridad mod. 1E Zasuwa z blokadą mod. 1E

PATENTADO
OPATENTOWANY



Mod. Mod	Medidas mm. Rozmiar mm.
1E	88 x 153

105 x 170

Características
Charakterystyka

Con pestillo de apertura / Z przyciskiem otwierania

Con cilindro de seguridad / Z wkładką antyrozwierniową

5 Llaves de puntos / 5 Płaskich kluczy

Longitud cilindro europerfil 50 mm

Długość wkładki europrofil: 50 mm

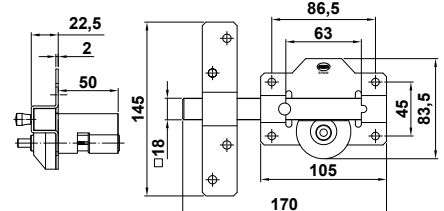
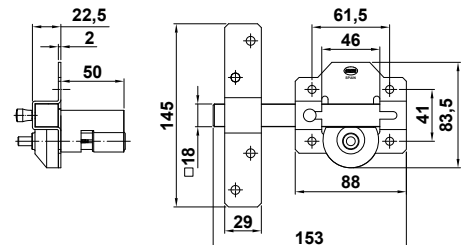
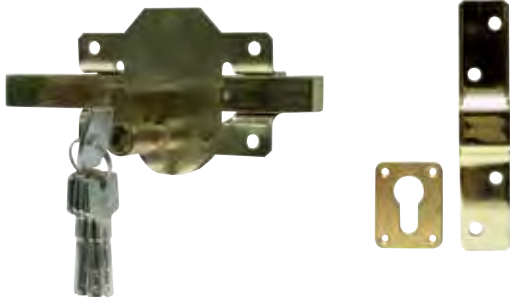

Llaves en bruto mod. 2500
Klucz surowy mod.2500

Material
Materiał

Material Materiał	Cod.	
Latón niquelado	6138	10 -
Mosiądz niklowany		

Latón niquelado
Mosiądz niklowany

Latón niquelado	6138	10 -
Mosiądz niklowany		

Cerrojo seguridad mod. 1P Zasuwa z blokadą mod. 1P



Medidas mm. Rozmiar mm.	Acabado Wykończenie	Cod.			Cod.			
88 x 130	Oro/Złota	19230	1	10	19929	1	2	10
	Cromo/Chromowana	19232	1	10	19930	1	2	10
	Martelé/Oliwkowa	19234	1	10	19931	1	2	10
105 x 165	Oro/Złota	19231	1	10				
	Cromo/Chromowana	19233	1	10				
	Martelé/Oliwkowa	19235	1	10				

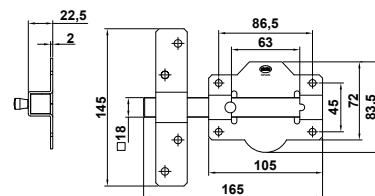
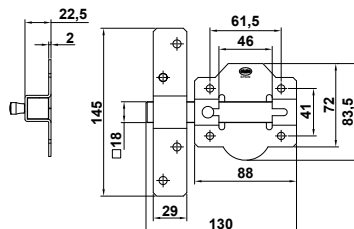

Cerrojo seguridad mod. 2 Zasuwa z blokadą mod. 2

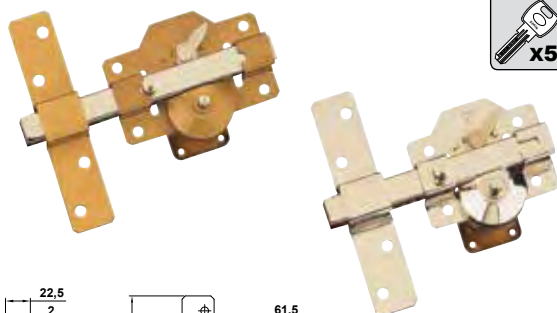

Medidas mm. Rozmiar mm.	Acabado Wykończenie	Cod.		
88 x 153	Oro/Złota	5348	1	10
	Cromo/Chromowana	5349	1	10
	Martelé/Oliwkowa	5350	1	10
105 x 170	Oro/Złota	5351	1	10
	Cromo/Chromowana	5352	1	10
	Martelé/Oliwkowa	5353	1	10

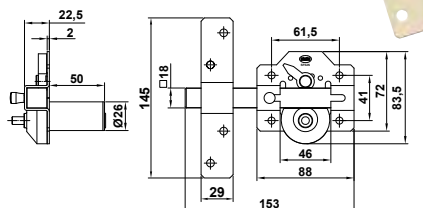

PATENTADO
OPATENTOWANY

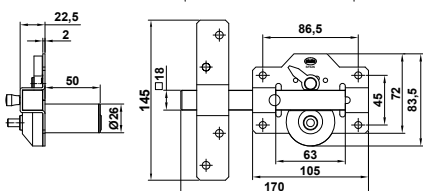

Características / **Charakterystyka**
 Con pestillo de apertura / Z przyciskiem otwierania
 Con cilindro de seguridad / Z wkładką antyrozwierceniową
 5 Llaves de puntos / 5 Płaskich kluczy
 Con pestillo de seguridad / (palanca de bloqueo)
 Z dźwignią blokady zabezpieczającej
 Longitud cilindro 50 mm / Długość wkładki 50 mm

Llaves en bruto mod. 2500 Klucz surowy mod. 2500	Material Materiał	Cod.		
	Latón niquelado Mosiądz niklowany	6138	10	-

Cerrojo seguridad mod. 2LR Zasuwa z blokadą mod. 2LR

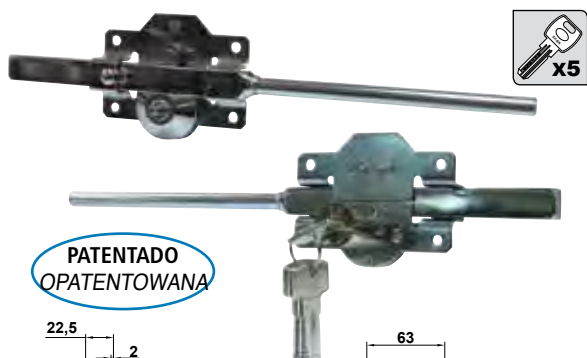

PATENTADO
OPATENTOWANY

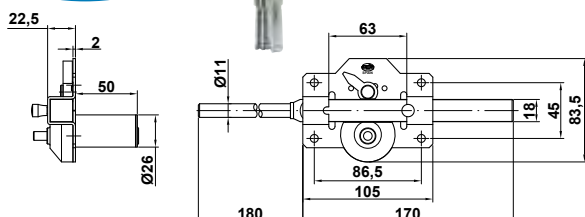

Medidas mm. Rozmiar mm.	Acabado Wykończenie	Cod.		
105 x 170	Cromo/Chromowana	18483	1	10

Características / **Charakterystyka**
 Con pestillo de apertura / Z przyciskiem otwierania
 Con cilindro de seguridad / Z wkładką antyrozwierceniową
 5 Llaves de puntos / 5 Płaskich kluczy
 Con pestillo de seguridad / (palanca de bloqueo)
 Z dźwignią blokady zabezpieczającej
 Longitud cilindro 50mm / Długość wkładki 50 mm

Longitud barra 350 mm / Długość pręta 350 mm

Cerrojo seguridad mod. 3 Zasuwa z blokadą mod. 3

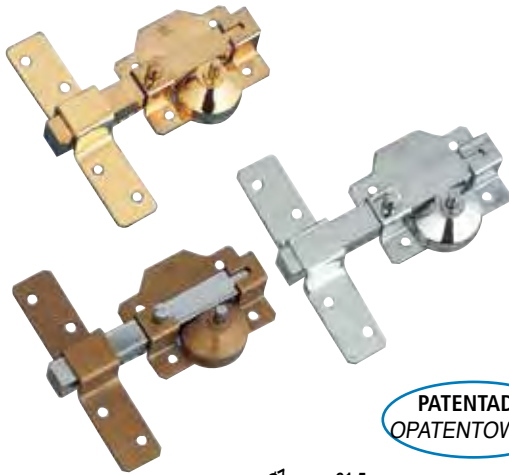

PATENTADO
OPATENTOWANY

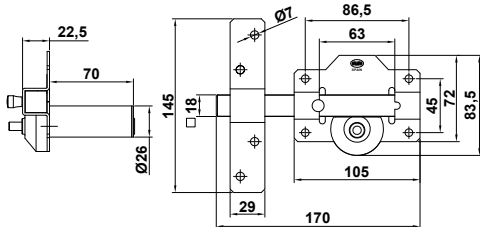
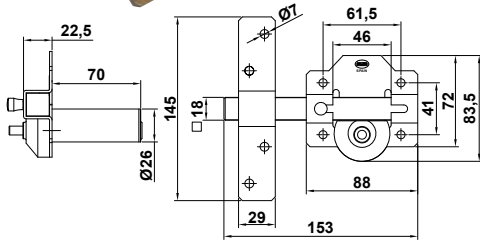

Medidas mm.
Rozmiar mm.

88 x 153

105 x 170

Acabado
Wykończenie

Oro/Złota
Cromo/Chromowana
Martelé/Oliwkowa

Oro/Złota
Cromo/Chromowana
Martelé/Oliwkowa

Cod.



6346 1 10
6344 1 10
6345 1 10

6349 1 10
6347 1 10
6348 1 10

Características
Charakterystyka

Con pestillo de apertura
Z przyciskiem otwierania
Con cilindro de seguridad
Z wkładką antyrozwierneniową
5 Llaves de puntos
5 Płaskich kluczy
Longitud cilindro 70mm
Długość wkładki 70 mm



Llaves en bruto mod. 2500
Klucz surowy mod.2500

Material
Materiał

Latón niquelado
Mosiądz niklowany

Cod.



6138 10 -

Cerrojo seguridad mod. 4, 40-41 Zasuwa z blokadą mod. 4, 40-41

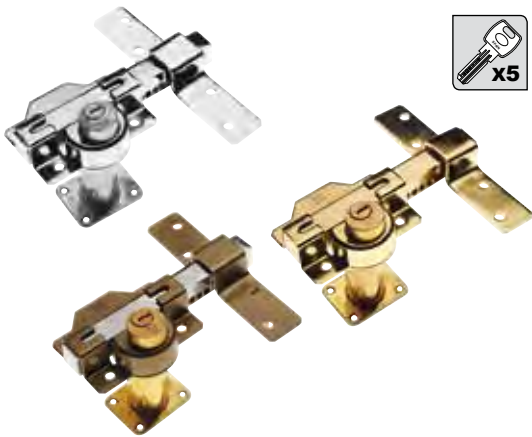

Mod.
Mod

Medidas mm.
Rozmiar mm.

4

88 x 153

105 x 170

40

88 x 153

105 x 170

41

88 x 153

105 x 170

Acabado
Wykończenie

Oro/Złota
Cromo/Chromowana
Martelé/Oliwkowa

Oro/Złota
Cromo/Chromowana
Martelé/Oliwkowa

Martelé/Oliwkowa
Martelé/Oliwkowa

Martelé/Oliwkowa
Martelé/Oliwkowa

Cod.



6352 1 10
6350 1 10
6351 1 10

6355 1 10
6353 1 10
6354 1 10

7223 1 10
7224 1 10

7287 1 10
7288 1 10

Características
Charakterystyka

Con cilindro de seguridad
Z wkładką antyrozwierneniową
5 Llaves de puntos
5 Płaskich kluczy
Longitud del cilindro exterior 50 mm
Zewnętrzna długość wkładki 50 mm
Longitud del cilindro interior 32 mm
Wewnętrzna długość wkładki 32 mm



Mod. 40 y 41 son de llaves iguales, solo disponibles en acabado martelé
Mod.40 i 41 z identycznym kluczem, występują tylko oliwkowa

Llaves en bruto mod. 2500
Klucz surowy mod.2500

Material
Materiał

Latón niquelado
Mosiądz niklowany

Cod.



6138 10 -

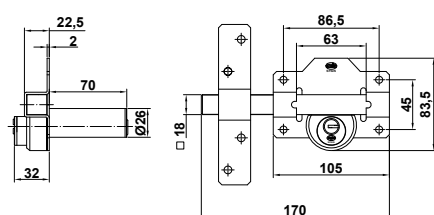
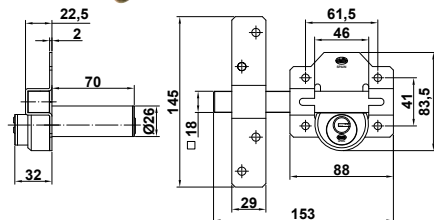

Cerrojo seguridad mod. 4E Zasuwa z blokadą mod. 4E



PATENTADO
OPATENTOWANA



Mod. Mod	Medidas mm. Rozmiar mm.
4 E	88 x 153
	105 x 170

Acabado Wykończenie	Cod.		
Oro/Złota	18491	1	10
Cromo/Chromowana	18492	1	10
Martelé/Oliwkowa	18493	1	10
Oro/Złota	18494	1	10
Cromo/Chromowana	18495	1	10
Martelé/Oliwkowa	18496	1	10

Características
Charakterystyka

Con cilindro de seguridad
Z Wkładką antyrozwierniową

5 Llaves de puntos
5 Płaskich kluczy

Longitud del cilindro exterior europerfil 50 mm

Długość zewnętrznej wkładki europrofil: 50 mm

Longitud del cilindro interior 32 mm

Wewnętrzna długość wkładki 32 mm



Llaves en bruto mod.2500
Klucz surowy mod.2500

Material
Materiał

Cod.

Latón niquelado
Mosiądz niklowany

6138

10

-

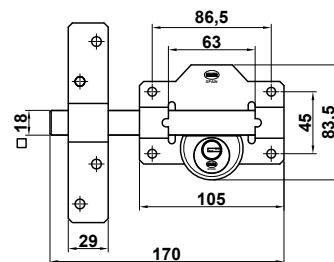
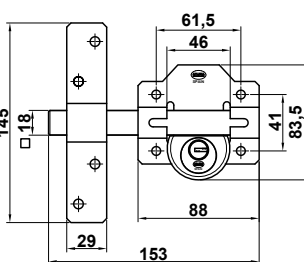
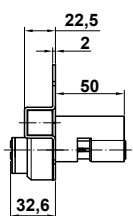

Cerrojo seguridad mod. 5 Zasuwa z blokadą mod. 5



PATENTADO
OPATENTOWANA



Medidas mm. Rozmiar mm.
88 x 153
105 x 170

Acabado Wykończenie	Cod.		
Oro/Złota	6524	1	10
Cromo/Chromowana	6522	1	10
Martelé/Oliwkowa	6523	1	10
Oro/Złota	6527	1	10
Cromo/Chromowana	6525	1	10
Martelé/Oliwkowa	6526	1	10

Características
Charakterystyka

Con cilindro de seguridad
Z wkładką antyrozwierniową

5 Llaves de puntos
5 Płaskich kluczy

Longitud del cilindro exterior 70 mm

Zewnętrzna długość wkładki 70 mm

Longitud del cilindro interior 32 mm

Wewnętrzna długość wkładki 32 mm

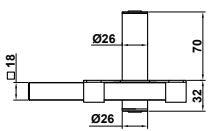
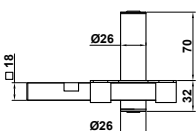
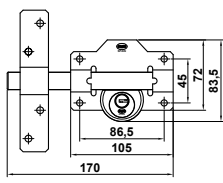
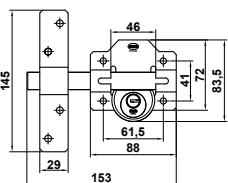
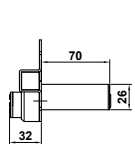

Llaves en bruto mod. 2500
Klucz surowy mod.2500

Material
Materiał

Cod.

Latón niquelado
Mosiądz niklowany

6138

10

-

Cerrojo seguridad mod. 6, 60 y 61 Zasuwa z blokadą mod. 6, 60 i 61

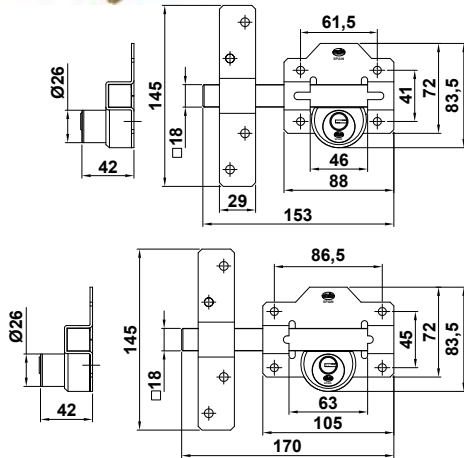

Mod. Mod	Medidas mm. Rozmiar mm.	Acabado Wykończenie	Cod.
6	88 x 153	Oro/Złota	6934 1 10
		Cromo/Chromowana	6932 1 10
		Martelé/Oliwkowa	6933 1 10
	105 x 170	Oro/Złota	6937 1 10
		Cromo/Chromowana	6935 1 10
		Martelé/Oliwkowa	6936 1 10
60	88 x 153 105 x 170	Martelé /Oliwkowa	7225 1 10
		Martelé /Oliwkowa	7226 1 10
61	88 x 153 105 x 170	Martelé /Oliwkowa	7289 1 10
		Martelé /Oliwkowa	7290 1 10

Características
Charakterystyka

Con cilindro de seguridad
Z wkładką antyrozwierniową
5 Llaves de puntos
5 Płaskich kluczy
Longitud del cilindro interior 42 mm
Wewnętrzna długość wkładki 42 mm



Mod. 60 y 61 son de llaves iguales, solo disponibles en acabado martele
Mod.60 i 61 z identycznym kluczem, występują tylko oliwkowa



Llaves en bruto mod.2500
Klucz surowy mod.2500

Material
Materiał

Cod.
6138 | 10 | -

Latón niquelado
Mosiądz niklowany

Cerrojo seguridad mod. 7 Zasuwa z blokadą mod. 7

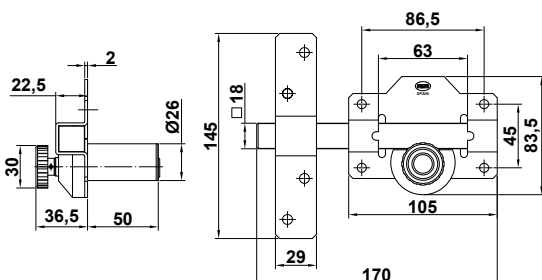
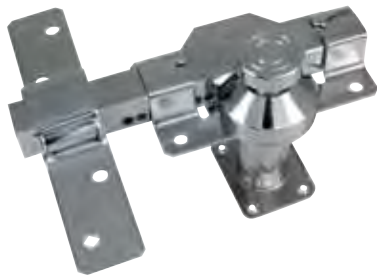

Medidas mm. Rozmiar mm.	Acabado Wykończenie	Cod.
105 x 170	Cromo Chromowana	19981 1 10

Características
Charakterystyka

Con rodillo de apertura
Z pokrętłem otwierającym
Con cilindro de seguridad
Z wkładką antyrozwierniową
5 Llaves de puntos
5 Płaskich kluczy
Longitud cilindro 50mm
Długość wkładki 50 mm



Llaves en bruto mod.2500
Klucz surowy mod.2500

Material
Materiał

Cod.
6138 | 10 | -

Latón niquelado
Mosiądz niklowany

Candado arco normal mod. 1-2 Kłódka mod. 1-2

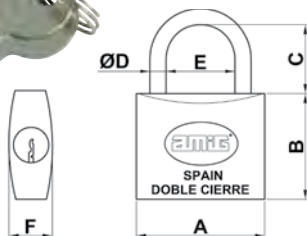

Modelo	A (mm)	B (mm)	C (mm)	ØD (mm)	E (mm)	F (mm)	pitones
1 - 15	17	18	13	3	9	9.5	3
1 - 20	20	20	13	3.5	10	10	3
1 - 25	25	25	15	4	13.5	11.5	3
2 - 30	30	28	16.5	5	15	13	4
2 - 40	40	33	21.5	6	21.5	13.5	5
2 - 50	50	41	29	8	27	16.5	5
2 - 60	60	42.5	35	9.5	32	18	5
2 - 70	70	48.0	41	11	40	19.5	6

Mod. Mod	Medidas mm. Rozmiar mm.	Cod.	Cod.
Mod.1 Un cierre <i>Pojedyncze zamknięcie</i>	1-15	1325	12 120
	1-20	1289	12 120
	1-25	1217	12 120
Mod.2 Doble cierre <i>Podwójne zamknięcie</i>	2-30	1222	12 120
	2-40	1223	12 120
	2-50	1224	6 60
	2-60	1225	6 60
	2-70	1294	6 30
			1085
		1087	1 12 60
		1089	1 6 30
		1091	1 6 30
		1099	1 6 30

Acabado / Wykończenie

Latón / Mosiężna

Arco tratado / Hartowane elementy stalowe
Dos llaves de latón niqueladas / Dwa mosiężne niklowane klucze
En envases individuales / Pojedyncze opakowanie



Llaves en bruto mod. 1
Klucz surowy mod. 1

Material
Materiał

Medidas mm.
Rozmiar mm.



Latón niquelado
Mosiądz niklowany

Medidas mm. Rozmiar mm.	Cod.
15	1290
20	1288
25	1262
30	1263
40	1264
50	1265
60	1266
70	1291

Candado llaves iguales mod. 10-11-20-21-22-23-24-25 Kłódka mod. 10-11-20-21-22-23-24-25

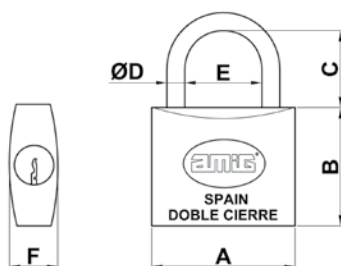

Medidas Sizes	A (mm)	B (mm)	C (mm)	ØD (mm)	E (mm)	F (mm)	pitones
15	17	18	13	3	9	9.5	3
20	20	20	13	3.5	10	10	3
25	25	25	15	4	13.5	11.5	3
30	30	28	16.5	5	15	13	4
40	40	33	21.5	6	21.5	13.5	5
50	50	41	29	8	27	16.5	5
60	60	42.5	35	9.5	32	18	5

**LLAVES IGUALES
Z IDENTYCZNYM KLUCZEM**

Combinaciones de candados con bombillos iguales

Ten sam klucz

Arco normal

Standardowe ucho



Llaves en bruto mod. 1
Klucz surowy mod. 1

Material
Materiał

Medidas mm.
Rozmiar mm.

Cod.

Latón niquelado
Mosiądz niklowany

Medidas mm. Rozmiar mm.	Cod.
15	1290
20	1288
25	1262
30	1263
40	1264
50	1265
60	1266

Mod. Mod	Medidas mm. Rozmiar mm.	Cod.	
10	15	17264	
	20	17265	
	25	4548	
10	30	1229	
	40	1230	
	11	25	4549
20		30	1231
		40	1232
	50	1295	
	60	2106	
21	30	1507	
	40	1508	
	50	1509	
22	30	1510	
	40	1511	
	50	1512	
23	30	5494	
	40	5495	
	50	5496	
24	30	15209	
	40	15210	
	50	15211	
	60	15212	
25	30	15213	
	40	15214	
	50	15215	
	60	15216	

Kit candados llaves iguales mod. 10 Zestaw klódek mod. 10 Ten sam klucz



Medidas mm.
Rozmiar mm.

Cod.

Medidas mm. Rozmiar mm.	Cod.			
15	17266	3	6	60
20	17267	3	6	60
25	17268	3	6	60

Un cierre / Pojedyncze zamknięcie



**LLAVES IGUALES
Z IDENTYCZNYM KLUCZEM**



Llaves en bruto mod. 1
Klucz surowy mod. 1

Material
Materiał

Medidas mm.
Rozmiar mm.

Cod.

Material Materiał	Medidas mm. Rozmiar mm.	Cod.		
Latón niquelado	15	1290	50	800
Mosiądz nikiowany	20	1288	50	500
	25	1262	50	3000



Candado arco largo mod. 3 Kłódka mod. 3



Medidas mm.
Rozmiar mm.

Cod.

Cod.

Medidas mm. Rozmiar mm.	Cod.				Cod.			
Un cierre 20	1326	12	120	1100	1	12	60	
Pojedyncze zamknięcie 25	1327	12	120	1101	1	12	60	
Doble cierre 30	1226	12	120	1092	1	12	60	
Podwójne 40	1227	6	60	1093	1	12	60	
Zamknięcie 50	1228	6	60	1094	1	6	30	
60	1523	6	30	1116	1	6	30	

Acabado
Wykończenie

Latón
Mosiężna

Modelo	A (mm)	B (mm)	C (mm)	ØD (mm)	E (mm)	F (mm)	pitones
3 - 20	20	20	24	3,5	10	10	3
3 - 25	25	25	27	4	14	11,5	3
3 - 30	30	28	33	5	15,5	12,5	4
3 - 40	40	33	41	6	22	14	5
3 - 50	50	41	49	8	27	16,5	5
3 - 60	60	42,5	60	9,5	32	18	5

Hartowane elementy stalowe
Dos llaves de latón niqueladas
Dwa mosiężne nikiowane klucze
En envases individuales
Pojedyncze opakowanie
Arco largo
Długie ucho

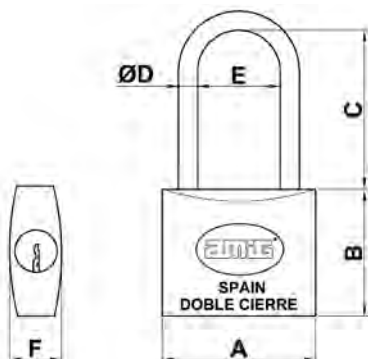

Llaves en bruto mod. 1
Klucz surowy mod. 1

Material
Materiał

Medidas mm.
Rozmiar mm.

Cod.

Material Materiał	Medidas mm. Rozmiar mm.	Cod.		
Latón niquelado	20	1288	50	500
Mosiądz nikiowany	25	1262	50	3000
	30	1263	50	2000
	40	1264	50	2000
	50	1265	50	1000
	60	1266	50	1000

Candado llaves iguales mod. 30-31-32 *Kłódka mod. 30-31-32*



**LLAVES IGUALES
Z IDENTYCZNYM KLUCZEM**

Modelo	A (mm)	B (mm)	C (mm)	ØD (mm)	E (mm)	F (mm)	pitones
25	25	25	27	4	14	11.5	3
30	30	28	33	5	15.5	12.5	4
40	40	33	41	6	22	14	5
50	50	41	49	8	27	16.5	5

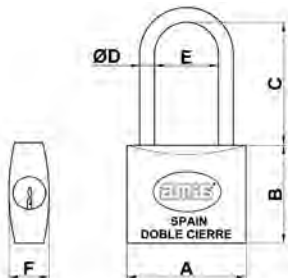

Mod. Mod	Medidas mm. Rozmiar mm.	Cod.
30	Un cierre / Pojedyncze zamknięcie	25 4550 12 120
	Doble cierre	30 1233 12 120
	Podwójne zamknięcie	40 1234 6 60
		50 1296 6 60
31	Un cierre / Pojedyncze zamknięcie	25 4551 12 120
	Doble cierre	30 1513 12 120
	Podwójne zamknięcie	40 1514 6 60
		50 1515 6 60
32	Un cierre / Pojedyncze zamknięcie	25 15217 12 120
	Doble cierre	30 15218 12 120
	Podwójne zamknięcie	40 15219 6 60
		50 15220 6 60

Acabado
Wykończenie

Latón
Mosiężna

Mod. 30-31-32
Combinaciones de candado con bombillos iguales
Mod. 30-31-32 Ten sam klucz

Arco tratado
Hartowane elementy stalowe
Dos llaves de latón niqueladas
Dwa mosiężne niklowane klucze
En envases individuales
Pojedyncze opakowanie
Arco largo
Długie ucho



Llaves en bruto mod. 1
Klucz surowy mod. 1

Material
Materiał

Medidas mm.
Rozmiar mm.

Cod.



Latón niquelado	25	1262	50	3000
Mosiądz niklowany	30	1263	50	2000
	40	1264	50	2000
	50	1265	50	1000
	60	1266	50	1000

Candado extra largo mod. 3EL *Kłódka mod. 3EL z długim uchem*

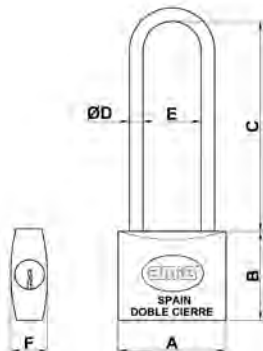

Medidas mm.
Rozmiar mm.

Cod.

Cod.



40	19932	4	40	19934	1	4	40
50	19933	4	40	19935	1	4	40

Doble cierre. Arco tratado
Podwójne zamknięcie hartowane elementy stalowe
Dos llaves de latón niqueladas
Dwa mosiężne niklowane klucze
En envases individuales
W indywidualnym opakowaniu
Arco extra largo
Długie ucho

Modelo	A (mm)	B (mm)	C (mm)	ØD (mm)	E (mm)	F (mm)	pitones
3EL-40	40	33	90	6	24	14	5
3EL-50	50	40	90	8	27	16.0	5

Candado alta seguridad mod. 150 *Kłódka mod. 150*



Medidas Sizes	A (mm)	B (mm)	C (mm)	ØD (mm)	E (mm)	F (mm)	pitones
40	40	33	29	7	21	22	6
50	50	37	32	9	27	22	8
60	60	42	36	9.5	35	24	8



Medidas mm.
Rozmiar mm.

Cod.

Cod.

Medidas mm. Rozmiar mm.	Cod.	Cod.	Cod.	Cod.
40	1386	1	6	2001
50	1387	1	6	2002
60	1388	1	6	2003

Acabado
Wykończenie

Latón
Mosiężna

Arco tratado
Hartowane elementy stalowe
Tres llaves de puntos
Trzy klucze płaskie
Llaves de latón niquelado
Mosiężne niklowane klucze
En envases individuales
Pojedyncze opakowanie
Goma protectora antihumedad
Wodoodporna



Llaves en bruto mod.150
Klucz surowy mod. 150

Material
Materiał

Medidas mm.
Rozmiar mm.

Cod.

Latón niquelado Mosiądz niklowany	40	1389	10	1500
	50/60	1391	10	1000

Candado alta seguridad mod.120 *Kłódka mod. 120*

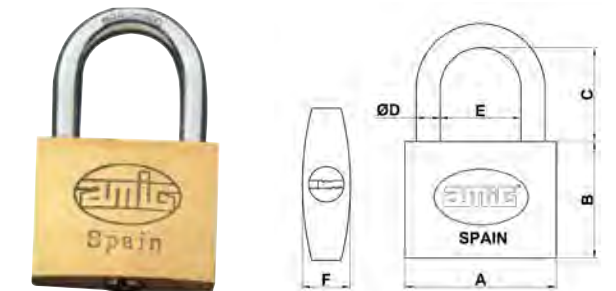

A (mm)	B (mm)	C (mm)	ØD (mm)	E (mm)	F (mm)	pitones
60	46	37	9.5	32	19	12



Medidas mm.
Rozmiar mm.

Cod.

60	5145	1	6
----	------	---	---

Acabado
Wykończenie

Latón
Mosiężna

Arco tratado
Hartowane elementy stalowe
Llaves de puntos
Klucze płaskie
Llaves de latón niquelado
Mosiężne niklowane klucze
En envases individuales
Pojedyncze opakowanie



Llaves en bruto mod. 2
Klucz surowy mod. 2

Material
Materiał

Cod.

Latón niquelado Mosiądz niklowany	5334	100	1000
--------------------------------------	------	-----	------

Candado diskus mod. 350 *Kłódka mod. 350*

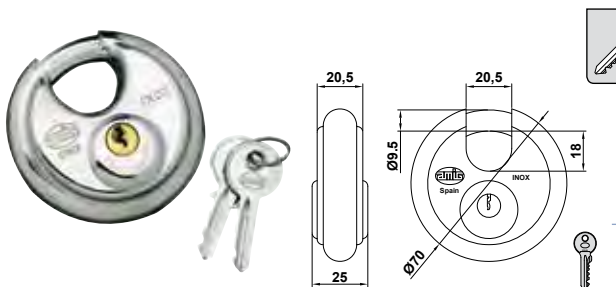

Medidas mm.
Rozmiar mm.

Cod.

Cod.

70	4891	1	6	2414	1	6	30
----	------	---	---	------	---	---	----

Acabado
Wykończenie

Acero inoxidable
Stal nierdzewna (inox)

Llaves en bruto mod. 350
Klucz surowy mod. 350

Material
Materiał

Cod.

Latón niquelado Mosiądz niklowany	5259	50	-
--------------------------------------	------	----	---

Candado mod. 200-2000-2001 Kłódka mod. 200-2000-2001



Mod. Mod	Medidas mm. Rozmiar mm.	Cod.	Cod.
200	60 x 43	3095 1 6	2035 1 6 30
	75 x 48	3096 1 6	2036 1 6 24
	90 x 60	3097 1 6	2037 1 6 24

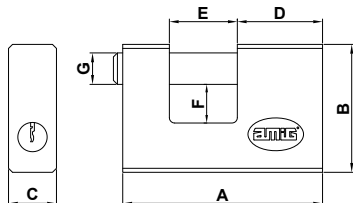

medidas	A	B	C	D	E	F	G	Llaves en bruto
rozmiar	mm.	mm.	mm.	mm.	mm.	mm.	mm.	klucz surowy
60 x 43	60	43	16	30	18	10	10	1-40
75 x 48	75	48	18	32	25	14	12	1-60
90 x 60	90	60	19	37,5	36	18	12	1-60

mod. 2000-2001: Combinaciones candados con bombillos iguales
Kodowany dobór klucza oraz wkładki

2000	60 x 43	2067 1 6	
	75 x 48	2068 1 6	
	90 x 60	2069 1 6	
2001	60 x 43	2070 1 6	
	75 x 48	2071 1 6	
	90 x 60	2072 1 6	

**LLAVES IGUALES
Z IDENTYCZNYM KLUCZEM**

Acabado / Wykończenie

Latón / Mosiężna

Dos llaves de latón niqueladas / Dwa mosiężne niklowane klucze
En envases individuales / Pojedyncze opakowanie
Barra tratada / Hartowane elementy stalowe



Llaves en bruto
Klucz surowy

Material
Materiał

Medidas mm.
Rozmiar mm.

Mod.
Mod

Cod.



Latón niquelado
Mosiężnik niklowany

60

1-40

1264

50

2000

75/90

1-60

1266

50

1000

Candado acorazado mod. 201 Kłódka pancerna mod. 201

NEW



Medidas mm.
Rozmiar mm.

Cod.



60

21696

1

4

24

80

21697

1

4

16

90

21698

1

4

16

Cuerpo de latón monobloque

Korpus z mosiądzu

Coraza de acero templado

Korpus ze stali hartowanej

Barra de acero templado

Trzpień z hartowanej stali

Placa antitaladro de acero tratado

Zabezpieczenia przed rozwierciem

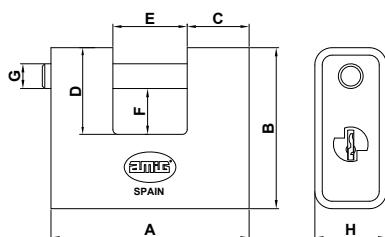

Llaves en bruto
Klucz surowy

Material
Materiał

Medidas mm.
Rozmiar mm.

Mod.
Mod

Cod.



Latón niquelado
Mosiężnik niklowany

60

1-40

1264

50

2000

80/90

1-60

1266

50

1000

mm	A	B	C	D	E	F	ØG	H
60	60	55	19	27	22	11	9	23,5
80	80	65	25	35	30	18,5	10	29
90	90	75	26	40	37	21	11,5	30

Candado mod. 300 Kłódka mod. 300

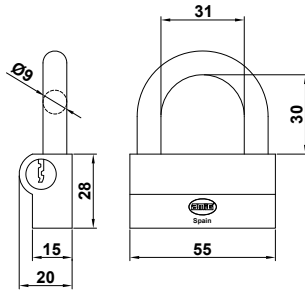

Medidas mm. Rozmiar mm.	Cod.		
55	20000	1	6

Acabado
Wykończenie

Latón
Mosiężna

Dos llaves de latón niqueladas
Dwa mosiężne niklowane klucze
En envases individuales
Pojedyncze opakowanie
Barra tratada
Hartowane elementy stalowe



Llaves en bruto
Klucz surowy

Material
Materiał

Medidas mm. Rozmiar mm.	Mod. Mod	Cod.		
1-40	373	1264	50	2000

Latón niquelado
Mosiądz niklowany

Candado combinación mod. 40-41 Kłódka mod.40-41



41-40

41-30

40-20

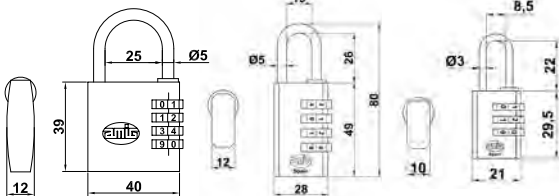

Mod. Mod	Medidas mm. Rozmiar mm.	Cod.			Cod.			
40	20	17827	12	120	8860	1	12	60
41	30	17828	6	60	8861	1	12	60
	40	17829	6	60	8862	1	12	60

Cuerpo latón pulido mate / Obudowa mosiężna polerowana
Arco de acero tratado / Hartowane elementy stalowe

Mod. 40 - Con 3 rodillos de apertura / Mod. 40 - 3 Rolki otwierające
Mod. 41 - Con 4 rodillos de apertura / Mod. 41 - 4 Rolki otwierające

Mod. 40 y 41 permiten cambiar de combinación
Mod. 40 / 41 zmienny kod

Candado láminas anticorrosión mod. 51 Kłódka mod. 51



Medidas mm. Rozmiar mm.	Cod.			Cod.			
50	17834	6	60	8866	1	6	24

Acabado / Wykończenie

Amarillo / Żółto-czarna

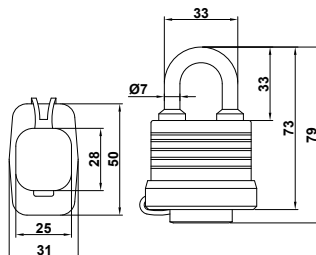

Funda termoplástica hermética
Pokrycie hermetyczne termoplastyczne
Cuerpo de laminas de acero endurecido
Obudowa stalowa hartowana
Arco de acero tratado / Hartowane elementy stalowe
Doble cierre / Podwójne zamknięcie
Llaves de latón niquelado
Mosiężne niklowane klucze
Llave candado 51-50 cod. 19880
Klucz kłódki 51-50 kod 19880



Candado mod. 60-600-601-600A Kłódka mod. 60-600-601-600A

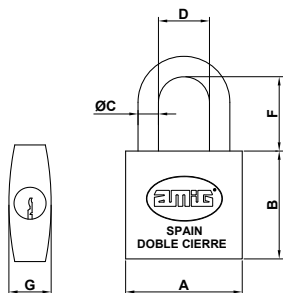

Med.	A (mm)	B (mm)	C (mm)	D (mm)	F (mm)	G (mm)
30 mm	30	30	Ø5	15	17	13
40 mm	40	37	Ø7	18	26	14
50 mm	50	42	28	23	28	17



Llaves en bruto
Klucz surowy

Cod.



60-30	19876	10	1000
60-40	19877	10	1000
60-50	19878	10	1000

Mod. Mod	Medidas mm. Rozmiar mm.	Cod.	Cod.
60	30	17835	1 12
	40	17836	1 6
	50	17837	1 6

Mod. 600-600A-601 son de llaves iguales
Mod. 600-600A-601 z identycznym kluczem

600	40	16023	1 12
	50	16024	1 6
601	30	16025	1 12
	40	16026	1 12
	50	16027	1 6
600A	30	22417	1 12

**LLAVES IGUALES
Z IDENTYCZNYM KLUCZEM**

Acabado
Wykończenie

Cuerpo de latón niquelado y cromado
Obudowa stalowa chromowana,
Mosiężna chromowana

Arco normal de acero inoxidable aisi 316
Ucho ze stali nierdzewnej

Doble cierre con tratamiento antioxidación
Zamek odporny na rdzę

Muelles, pasadores de bloqueo y tapa de acero inoxidable
Sprężyny, bolec i obudowa ze stali nierdzewnej

Llaves de latón niquelado
Mosiężne niklowane klucze

Candado mod. 61-610-611-610A Kłódka mod. 61-610-611-610A

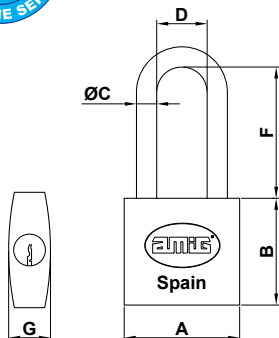

Med.	A (mm)	B (mm)	C (mm)	D (mm)	F (mm)	G (mm)
30 mm	30	30	Ø5	15	32	13
40 mm	40	37	Ø7	18	46	14
50 mm	50	42	28	23	55	17



Llaves en bruto
Klucz surowy

Cod.



61-30	19876	10	1000
61-40	19877	10	1000
61-50	19878	10	1000

Mod. Mod	Medidas mm. Rozmiar mm.	Cod.	Cod.
61	30	17838	1 12
	40	17839	1 6
	50	17840	1 6

Mod. 610-610A-611 son de llaves iguales
Mod. 610-610A-611 z identycznym kluczem

610	30	16028	1 12
	40	16029	1 6
	50	16030	1 6
611	30	16031	1 12
	40	16032	1 6
	50	16033	1 6
610A	30	22711	1 12

**LLAVES IGUALES
Z IDENTYCZNYM KLUCZEM**

Acabado
Wykończenie

Cuerpo de latón niquelado y cromado
Obudowa stalowa chromowana, mosiężna chromowana

Arco largo de acero inoxidable aisi 316
Długie ucho ze stali nierdzewnej

Doble cierre con tratamiento antioxidación
Zamek odporny na rdzę

Muelles, pasadores de bloqueo y tapa de acero inoxidable
Sprężyny, bolec i obudowa ze stali nierdzewnej

Llaves de latón niquelado
Mosiężne niklowane klucze

Candado mod. 70 Kłódka mod. 70

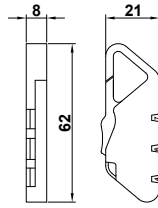

Acabado Wykończenie	Cod.		
Azul / Niebieska	15057	1	12 120

Permiten cambiar de combinación
Zmieniaalny kod

Candado mod. 72 Kłódka mod. 72

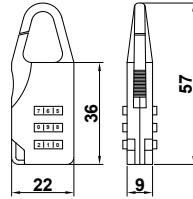

Acabado Wykończenie	Cod.		
Esmaltado oro Malowana na złoty	15059	1	12 120
Esmaltado plata Malowana na srebrny	15060	1	12 120

Permiten cambiar de combinación
Zmieniaalny kod

Candado mod. 75 Kłódka aluminiowa mod.75



Acabado Wykończenie	Medidas mm. Rozmiar mm.	Cod.	Cod.					
Negro / Czarna	25	21531	6	60	21533	1	4	40
Rojo / Czerwona	25	21940	6	60	21941	1	4	40
Plata / Srebrna	35	21532	6	60	21534	1	4	40

Permiten cambiar de combinación
Zmieniaalny kod

Candado mod. 76 Kłódka aluminiowa mod.76



Acabado Wykończenie	Medidas mm. Rozmiar mm.	Cod.	Cod.					
Azul / Niebieska	20	22022	12	120	22023	1	6	60

Permiten cambiar de combinación
Zmieniaalny kod

Candado aluminio mod. 73 Kłódka aluminiowa mod. 73

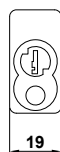
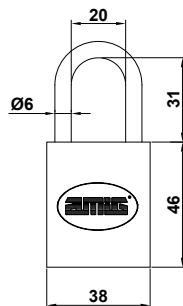

Medidas mm. Rozmiar mm.	Acabado Wykończenie	Cod.		
40	Amarillo / Żółty	19487	1	6 36
	Negro / Czarny	19488	1	6 36

Resistente a la corrosión y muy ligero
Odporna na korozję i bardzo lekka
Arco normal
Standardowe ucho

Llaves en bruto Klucz surowy	cod.		
	19881	10	1000

Candado aluminio mod. 74 *Kłódka aluminiowa mod. 74*

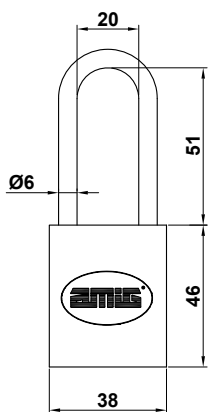

Medidas mm.
Rozmiar mm.

40

Acabado
Wykończenie

Cod.



Rojo / Czerwony
Verde / Zielony
Azul / Niebieski
Amarillo / Żółty
Negro / Czarny

19489	1	6	36
19490	1	6	36
19491	1	6	36
19492	1	6	36
19493	1	6	36

Resistente a la corrosión y muy ligero

Odporna na korozję i bardzo lekka

Arco largo

Długie ucho



Llaves en bruto
Klucz surowy

Cod.



19881	10	1000
-------	----	------



Candado moto mod. 90-91 *Kłódka mod. 90-91*



Mod.
Mod

Acabado
Wykończenie

Cod.



90

Amarillo
Żółta
Rojo
Czerwona

15456	1	2	10
15455	1	2	10

91

Amarillo
Żółta

15458	1	2	10
-------	---	---	----

Bloqueo de freno de disco con cierre a presión,
pasador de acero endurecido con tapa protectora

Blokada tarczy hamulcowej, hartowana stal

Mod. 90 pasador de Ø5 mm, mod. 91 pasador de Ø10 mm

Mod. 90 z Ø5 mm trzpieniem, mod. 91 z Ø10 mm trzpieniem

mod. 90

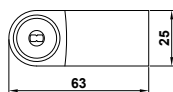
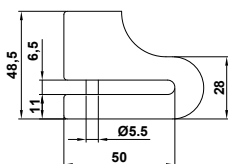

mod. 91

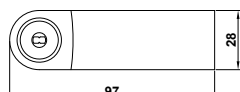
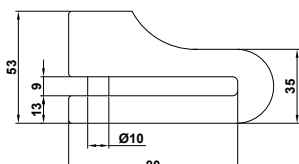

Candado para bicicletas mod. 507 *Zamek do rowerów mod. 507*



Medidas mm.
Rozmiar mm.

Ø 11 x 1160

Acabado
Wykończenie

Cod.



18818	1	2	10
-------	---	---	----

Colores surtidos
Różne kolory

Cuerpo fundido y cromado con funda plástica

Chromowana odlewana obudowa z plastikową osłoną

Cable de acero con funda plástica

Stalowa linka pokryta plastikiem

Llaves tubulares

Klucz tubularny

Candado para bicicletas mod. 510 Zamek do rowerów mod. 510



Medidas mm.
Rozmiar mm.

Ø 10 x 1800

Acabado
Wykończenie

Cod.



8856 1 5 10

Negro
Czarny

Cable de acero galvanizado recubierto de nylon

Galwanizowana, stalowa linka pokryta nylonem

Funda de abs

Ostona z abs

Fácil colocación y recogida

Łatwe zakładanie i zdejmowanie

Portacandados mod. 3 Skobel zawiasowy mod. 3

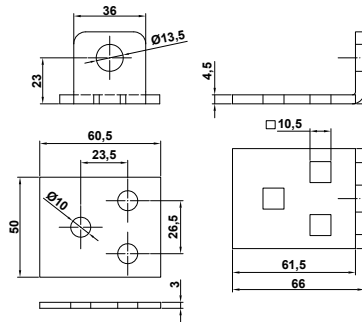
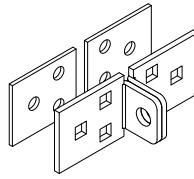

Medidas mm.
Rozmiar mm.

132 x 50 x 4,5

Acabado
Wykończenie

Zincado
Cynkowany

Cod.



12320 1 5 20

Reforzado

Wzmocniony

Con 6 tornillos de alta resistencia M10

W zestawie 6 wytrzymałych śrub M10

Candado arco normal mod. NIZA Kłódka mod. NIZA

niza



Acabado
Wykończenie

Latón
Mosiężna

Medidas mm.
Rozmiar mm.

Cod.



Cod.



15	19834	6	120	21018	1	6	60
20	19835	6	120	21019	1	6	60
25	19836	6	120	21020	1	6	60
30	19837	6	120	21021	1	6	60
40	19838	6	120	21022	1	6	60
50	19839	4	64	21023	1	4	40
60	19840	4	64	21024	1	4	40
70	19841	4	32	21025	1	4	40



**LLAVES IGUALES
Z IDENTYCZNYM KLUCZEM**



25	20428	6	120
40	20430	6	120
50	20431	4	64
AN1-30	21704	6	120

NEW



Son de llaves iguales.
Posiadają identyczne klucze

Arco tratado / Hartowane elementy stalowe
Dos llaves de latón niqueladas / Dwa mosiężne niklowane klucze
En envases individuales / Pojedyncze opakowanie

Candado arco largo mod. NIZA Kłódka mod. NIZA

niza



Acabado Wykończenie	Medidas mm. Rozmiar mm.	Cod.	Cod.
Latón Mosiężna	20	19842 6 120	21026 1 6 60
	25	19843 6 120	21027 1 6 60
	30	19844 6 120	21028 1 6 60
	40	19845 6 120	21029 1 4 40
	50	19846 4 64	21030 1 4 40
	60	19847 4 32	21031 1 4 40
	40	20433 6 120	
	AL1-30	21705 6 120	NEW



Son de llaves iguales.
Posiadają identyczne klucze

**LLAVES IGUALES
Z IDENTYCZNYM KLUCZEM**

Arco tratado / Hartowane elementy stalowe
Dos llaves de latón niqueladas / Dwa mosiężne niklowane klucze
En envases individuales / Pojedyncze opakowanie

Llaves en bruto NIZA Klucz surowy NIZA

niza



Llaves en bruto NIZA Klucz surowy NIZA	Material Materiał	Medidas mm. Rozmiar mm.	Cod.
	Latón niquelado Mosiądz niklowany	15	19860 50 800
		20	19861 50 800
		25	19862 50 800
		30	19863 50 800
		40	19864 50 800
		50	19865 50 800
		60	19866 50 800
		70	19867 50 800

Candado NIZA mod. 200-2000 Kłódka NIZA mod. 200-2000

niza

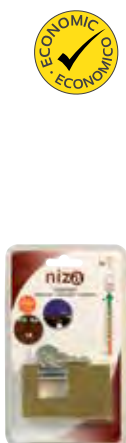

Mod. Mod	Medidas mm. Rozmiar mm.	Cod.	Cod.
200	60	21312 4 32	21318 1 4 32
	75	21313 4 32	21319 1 4 32
	90	21314 4 32	21320 1 4 32
2000	60	21315 4 32	
	75	21316 4 32	
	90	21317 4 32	

**LLAVES IGUALES
Z IDENTYCZNYM KLUCZEM**

Acabado
Wykończenie

Latón
Mosiężna

Arco tratado
Hartowane elementy stalowe
Dos llaves de latón niqueladas
Dwa mosiężne niklowane klucze
En envases individuales
Pojedyncze opakowanie



Son de llaves iguales.
Posiadają identyczne klucze

Medidas	A (mm)	B (mm)	C (mm)	D (mm)	E (mm)	F (mm)	ØG (mm)
60 x 40	60	40	13	32,5	18	13,5	10
75 x 45	75	45	15	36	24	14	11
90 x 60	90	57	15	37	36	18	12



Llaves en bruto
Klucz surowy

Material
Materiał

Medidas mm.
Rozmiar mm.

Cod.

Latón niquelado
Mosiądz niklowany

60	19863	50
75	19864	50
90	19865	50

COMBINACIONES DE CERRADURAS ZESTAWY ZAMYKAJĄCE

Kits cerraduras de alta seguridad mod. 400 *Bezpieczny zestaw zamykający mod. 400*

Mod. 400

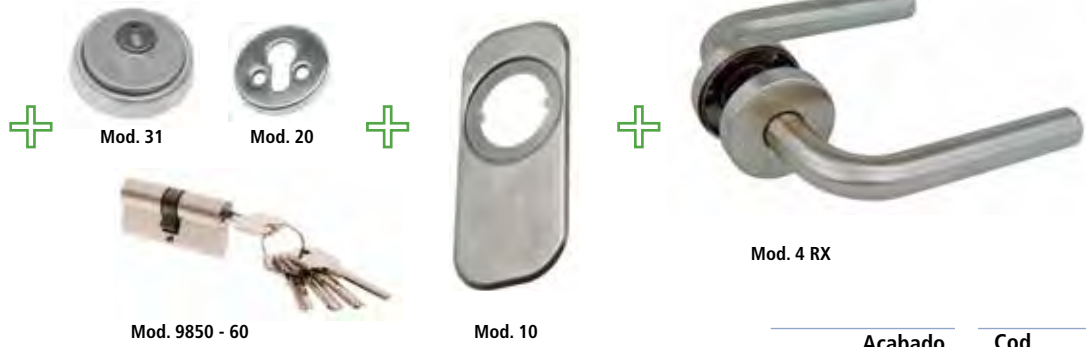

Mod. 4 RX

Acabado Wykończenie	Cod.
Esmaltado plata Srebrny	21285 1

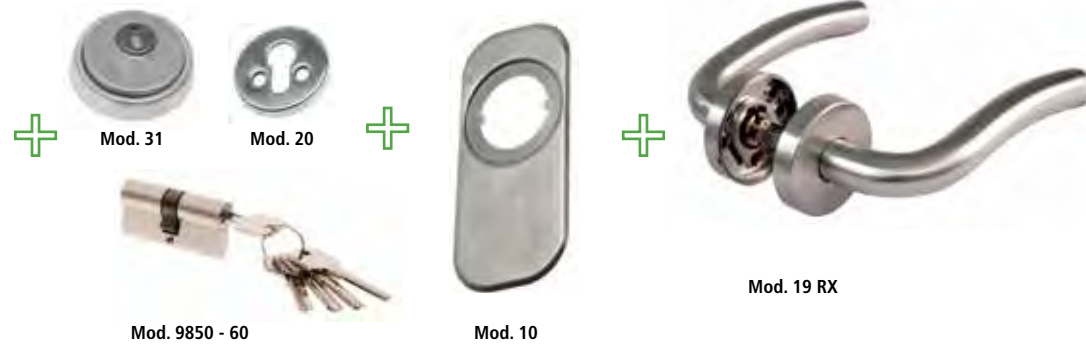

Mod. 19 RX

Esmaltado plata Srebrny	21286 1
----------------------------	---------

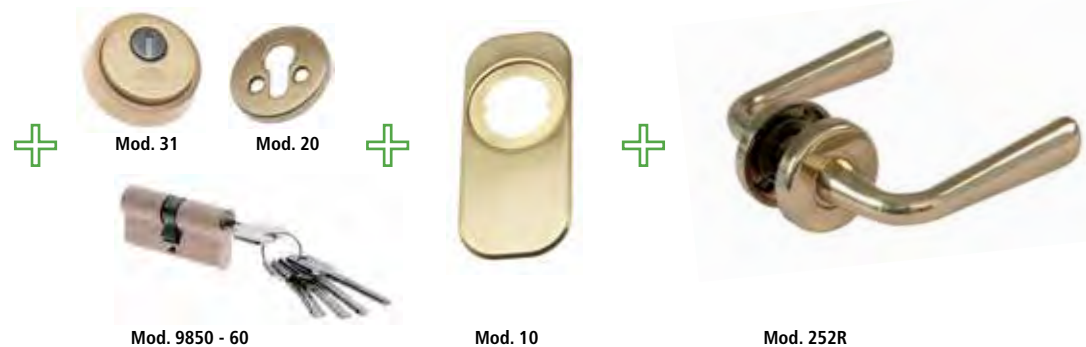

Mod. 252R

Esmaltado oro Złoty	21287 1
------------------------	---------

Cerradura de alta seguridad mod. 400 *Bezpieczny zestaw zamykający mod. 400*

Pestillo reversible de acero cromado con doble curvatura (silencioso) diseño patentado. Sistema de volteo rápido. Orificios para tornillos pasantes de manillas de roseta. Caja cerrada y piezas internas de acero bicromatado. Palanca de 4 bulones de acero cromado, desplazamiento 20 mm (2 vueltas) Para cuadradillo 8 mm. Distancia entre centro de manilla y cilindro 85 mm.

Języczek stalowy chromowany, podwójnie zaoblony (cicha praca) opatentowany. Z otworami pod śruby klamki. Zamknięta pushka, w środku elementy z ocynkowanej stali. 4 Chromowane rygle – pełny wysuw 20 mm (2 przekręcenia klucza). Otwór na trzpień klamki 8 mm. Dystans klamka-wkładka 85 mm.

KIT DE CERRADURAS ZESTAWY ZAMYKAJĄCE

Mod. 100



Cerradura de embutir para puertas de madera
Picaporte reversible de acero cromado
Distancia entre nueca de manilla y alojamiento de cilindro 85 mm
Entrada de 50 mm.
Nueca de manilla para cuadradillo de 8 mm
Caja cerrada y mecanismo interior de acero bicromatado
Palanca de 4 bulones de acero cromado.
Desplazamiento 20 mm (2 vueltas)

Zamek bębnowy do drzwi drewnianych
Przekładany stalowy pochromowany języczek
Odległość między otworem klamki a wkładki 85 mm
Odległość między osią a czołem zamka 50 mm.
Otwór 8 mm pod klamkę.
Mechanizm wewnętrzny i obudowa ze stali w ocynku złotym.
4 Chromowane bolce. Wysuwane 20 mm (2 przekręcenia klucza).



Mod. 252PB85



Mod. 9850 - 60 mm

Kit 1: cerradura + juego manillas con placa + cilindro
Zestaw 1: zamek z 4 bolcami + klamki z szyldem + wkładka

Latonado barniz Mosiężny lakierowany	Latón cromo mate Mosiężny chrom mat	Latón mate Mosiądz satyn
15278	15279	15981



Mod. 252PB85



Mod. 9850 - 60 mm



Mod. 31

Kit 3: cerradura + escudo exterior + cilindro + manillas con placa interior
Zestaw 3: zamek z 4 bolcami + szyld antywłamaniowy + klamka z szyldem

Latonado barniz Mosiężny lakierowany	Latón cromo mate Mosiężny chrom mat	Latón mate Mosiądz satyn
15284	16195	15983



Mod. BETA PB85



Mod. 9850 - 60 mm

Kit 8: cerradura + juego manillas con placa + cilindro
Zestaw 8: zamek z 4 bolcami + klamki z szyldem antywłamaniowym + wkładka

Latón mate Mosiądz satyn	Latón cuero Złoto antyczne	Latón cromo mate Mosiężny chrom mat
20002	20003	20004



Mod. Beta



Mod. 18000

Kit BILBAO: cerradura + manilla con placa + manillon + cilindro

Zestaw BILBAO: zamek z 4 bolcami + klamka z szyldem + pochwyty + wkładka

Latón mate Mosiądz satyn	Latón cuero Złoto antyczne	Latón cromo mate Mosiężny chrom mat
20490	20491	20492



Mod. 4PX85



Mod. 9850 - 60 mm

Kit 1: cerradura + juego manillas con placa + cilindro

Zestaw 1: zamek z 4 bolcami + klamki z szyldem + wkładka

A. Inoxidable 18/8
Stal nierdzewna AISI 304

15280



Mod. 4PX885



Mod. 9850 - 60 mm



Mod. 31

Kit 3: cerradura + escudo exterior + cilindro + manillas con placa interior

Zestaw 3: zamek z 4 bolcami + szyld antywłamaniowy + klamka z szyldem

A. Inoxidable 18/8
Stal nierdzewna AISI 304

16196



Mod. 10 PX
Mod. 4PX885



Mod. 18000

Kit BILBAO: cerradura + Set manilla - manillón con placa + cilindro

Zestaw BILBAO: zamek z 4 bolcami + klamka z szyldem + pochwyty + wkładka

A. Inoxidable 18/8 - Derecha
Stal nierdzewna AISI 304 - Prawy

A. Inoxidable 18/8 - Izquierda
Stal nierdzewna AISI 304 - Lewy

20493

20494



Mod. LENA PB85



Mod. 9500 - 60 mm

Kit 9: cerradura + juego manillas con placa + cilindro

Zestaw 9: zamek z 4 bolcami + klamki z szyldem + wkładka

Latonado mate Mosiądzowany mat	Cromado mate Chrom mat
20476	20475



Mod. 252PB85



Mod. 9850 - 60 mm

Kit 1: cerradura + manilla con roseta + cilindro

Zestaw 1: zamek z 4 bolcami + klamki na rozecie + wkładka

Latón cromo mate Mosiężny chrom mat
20926



Mod. 252PB85



Mod. 9850 - 60 mm



Mod. 31



Kit 3: cerradura + manilla con roseta + escudo exterior + cilindro

Zestaw 3: zamek z 4 bolcami + klamki na rozecie + szyld antywłamaniowy + wkładka

Latón cromo mate Mosiężny chrom mat
20928

KIT DE CERRADURAS ZESTAWY ZAMYKAJĄCE

Mod. 200



Cerradura de embutir para puertas de madera
Picaporte reversible de acero cromado
Distancia entre nueca de manilla y
lojamiento de cilindro 85 mm
Entrada de 50 mm.
Nueca de manilla para cuadradillo de 8 mm
Caja cerrada y mecanismo interior de acero
bicromatado
Palanca de cierre de acero cromado.
Desplazamiento 20 mm (2 vueltas)

Zamek bębnowy do drzwi drewnianych
Przekładany stalowy pochromowany jęczyczek
Odległość między otworem klamki
a wkładki 85 mm
a wkładki 85 mm
Odległość między osią a czołem zamka 50 mm.
Otwór 8 mm pod klamkę.
Mechanizm wewnętrzny i obudowa ze stali w
ocynku żółtym.



Mod. 252PB85



Mod. 9850 - 60 mm

Kit 2: cerradura + juego manillas con placa + cilindro

Zestaw 2: zamek + klamki z szyldem + wkładka

Latonado barniz Mosiądzowany	Latón cromo mate Mosiądz chrom mat	Latón mate Mosiądz satyn
15281	15282	15982



Mod. LENA PB85



Mod. 9500 - 60 mm

Kit 10: cerradura + juego manillas con placa + cilindro

Zestaw 10: zamek + klamki z szyldem + wkładka

Latonado mate Mosiądzowany mat	Cromado mate Chrom mat
20478	20477



Mod. 4PX85



Mod. 9850 - 60 mm

Kit 2: cerradura + juego manillas con placa + cilindro

Zestaw 2: zamek + klamki z szyldem + wkładka

A. Inoxidable 18/8
Stal nierdzewna AISI 304

15283



Mod. 252PB85



Mod. 9850 - 60 mm

Kit 2: cerradura + manilla con roseta + cilindro

Zestaw 2: zamek + klamki z szyldem + wkładka

Latón cromo mate

Mosiężny chrom mat

20927

KIT DE CERRADURAS ZESTAWY ZAMYKAJĄCE

Mod. 324



Cerradura de embutir para puertas de madera
Picaporte reversible de acero cromado
Distancia entre nueca de manilla y alojamiento de cilindro 70 mm
Entrada de 50 mm.
Nueca de manilla para cuadradillo de 8 mm
Caja cerrada y mecanismo interior de acero bicromatado
Palanca de cierre de acero cromado.
Desplazamiento 20 mm (2 vueltas)

Zamek bębnowy do drzwi drewnianych
Przekładany stalowy pochromowany języczek
Odległość między otworem klamki a wkładki 70 mm
a wkładki 70 mm
Odległość między osią a czołem zamka 50 mm.
Otwór 8 mm pod klamkę.
Mechanizm wewnętrzny i obudowa ze stali w ocynku żółtym.
Rygiel pochromowany, wysuwany na 20 mm (2 przekręcenia klucza).



Mod. 252PB70



Mod. 9850 - 60 mm

Kit 5: cerradura + juego manillas con placa + cilindro

Zestaw 5: zamek + klamki z szyldem + wkładka

Latonado barniz
Mosiądzowany

19848



Mod. BETA PB70



Mod. 9850 - 60 mm

Kit 5: cerradura + juego manillas con placa + cilindro

Zestaw 5: zamek + klamki z szyldem + wkładka

Latonado barniz
Mosiądzowany

20030



Mod. LENA PB70



Mod. 9500 - 60 mm

Kit 11: cerradura + juego manillas con placa + cilindro

Set 11: zamek + klamki z szyldem + wkładka

Latonado barniz
Mosiądzowany

20480

KIT DE CERRADURAS ZESTAWY ZAMYKAJĄCE

Mod. 325



Cerradura de embutir para puertas de madera
Picaporte reversible de acero cromado
Distancia entre nueca de manilla y alojamiento de cilindro 70 mm
Entrada de 50 mm.
Nueca de manilla para cuadradillo de 8 mm
Caja cerrada y mecanismo interior de acero bicromatado
Palanca de cierre de acero cromado.
Desplazamiento 20 mm (2 vueltas)

Zamek bębnowy do drzwi drewnianych
Przekładany stalowy pochromowany języczek
Odległość między otworem klamki a wkładki 70mm
a wkładki 70mm
Odległość między osią a czołem zamka 50 mm.
Otwór 8 mm pod klamkę.
Mechanizm wewnętrzny i obudowa ze stali w ocynku żółtym.
Rygiel pochromowany, wysuwany na 20 mm (2 przekręcenia klucza).



Mod. 252PB70



Mod. 9850 - 60 mm

Kit 6: cerradura + juego manillas con placa + cilindro

Zestaw 6: zamek + klamki z szyldem + wkładka

Latonado barniz
Mosiądzowany

19850



Mod. BETA PB70



Mod. 9850 - 60 mm

Kit 6A: cerradura + juego manillas con placa + cilindro

Set 6A: zamek + klamki z szyldem + wkładka

Latonado barniz
Mosiądzowany

20032

KIT DE CERRADURAS ZESTAWY ZAMYKAJĄCE

Mod. 100 BASE



Cerradura de embutir para puertas de madera
Picaporte reversible de acero cromado
Distancia entre nueca de manilla
y alojamiento de cilindro 85 mm
Entrada de 50 mm.
Nueca de manilla para cuadradillo de 8 mm
Agujeros pasantes para la colocación
de manillas de roseta
Caja cerrada y mecanismo interior de acero bicromatado
Palanca de 4 bulones de acero cromado.
Desplazamiento 20 mm (2 vueltas)

Zamek bębnowy do drzwi drewnianych
Przekładany stalowy pochromowany języczek
Odległość między otworem klamki
a wkładki 85 mm
Odległość między osią a czołem zamka 50 mm.
Otwór 8 mm pod klamkę.
Z otworami pod śruby klamki.
Mechanizm wewnętrzny i obudowa ze stali w
ocynku żółtym.
4 Chromowane bolce. Wysuwane 20 mm
(2 przekręcenia klucza).



Mod. 252RB85



Mod. 9850 - 60 mm

Kit 4: cerradura + juego manillas con roseta + cilindro

Zestaw 4: zamek z 4 bolcami + klamki na rozecie + wkładka

Latonado barniz Mosiądzowany	Latón mate Mosiądz satyn
15285	15993



Mod. 4E



Mod. 9500 - 60 mm



Mod. 31



Mod. 20

Kit 4: cerradura + juego manilla roseta + cilindro + escudo + bocallaves

Zestaw 4: zamek z 4 bolcami + klamki na rozecie + wkładka + szyldy

A. Inoxidable 18/8
Stal nierdzewna AISI 304

15287



Mod. 4E



Mod. 9500 - 60 mm



Mod. 31

Kit 7: cerradura + juego manilla roseta + cilindro + escudo

Zestaw 7: zamek z 4 bolcami + klamki na rozecie + wkładka + szyld

A. Inoxidable 18/8
Stal nierdzewna AISI 304

20001



Mod. 19 RX



Mod. 9500 - 60 mm



Mod. 31



Mod. 20

Kit 4: cerradura + juego manilla roseta + cilindro + escudo + bocallaves

Zestaw 4: zamek z 4 bolcami + klamki na rozecie + wkładka + szyldy

A. Inoxidable 18/8
Stal nierdzewna AISI 304

15286

KIT DE CERRADURAS ZESTAWY ZAMYKAJĄCE

Mod. 340



Cerradura de embutir para puertas de madera
Picaporte reversible de acero cromado
Distancia entre nueca de manilla y alojamiento de cilindro 85 mm
Entrada 50 mm.
Nueca de manilla para cuadradillo de 8 mm
Caja cerrada y mecanismo interior de acero bicromatado
Palanca de cierre de acero cromado.
Desplazamiento 20 mm (2 vueltas)

Zamek bębnowy do drzwi drewnianych
Przekładany stalowy pochromowany języczek
Odległość między otworem klamki a wkładki 85 mm
Odległość między osią a czołem zamka 50 mm. Otwór 8 mm pod klamkę.
Mechanizm wewnętrzny i obudowa ze stali w ocynku żółtym.
Rygiel pochromowany, wysuwany na 20 mm (2 przekręcenia klucza).



Mod. 7RX



Mod. 22

Kit PERLA: cerradura + juego manillas roseta + bocallave + cilindro
Zestaw PERLA: zamek + klamki na rozecie + szyld + wkładka

A. Inoxidable 18/8
Stal nierdzewna AISI 304

Mod. 9800-60 MULET	Mod. 9800-60	Mod. 9500-60 MULET	Mod. 9500-60
20131	20612	20222	20223



Mod. 4 RX



Mod. 1



Mod. 9800 - 60 mm

Kit COPAN: cerradura + juego manillas roseta + bocallave + cilindro
Zestaw COPAN: zamek + klamki na rozecie + szyldy + wkładka

A. Inoxidable 18/8
Stal nierdzewna AISI 304

[20229](#)



Mod. 38 RX



Mod. 1



Mod. 9800 - 60 mm

Kit CEREN: cerradura + juego manillas roseta + bocallave + cilindro
Zestaw CEREN: zamek + klamki na rozecie + szyldy + wkładka

A. Inoxidable 18/8
Stal nierdzewna AISI 304

[20230](#)



Mod. 33



Mod. 1



Mod. 9800 - 60 mm

Kit TAZUMAL: cerradura + juego manilla roseta + bocallave + cilindro

Zestaw TAZUMAL: zamek + klamki na rozecie + szyldy + wkładka

A. Inoxidable 18/8

Stal nierdzewna AISI 304

20231



Mod. 20RX



Mod. 1



Mod. 9800 - 60 mm

Kit TULUM: cerradura + juego manilla roseta + bocallave + cilindro

Zestaw TAZUMAL: zamek + klamki na rozecie + szyldy + wkładka

A. Inoxidable 18/8

Stal nierdzewna AISI 304

20371



Mod. 100PB85



Mod. 9850 - 60 mm

Kit 340N1: cerradura + juego manillas con placa + cilindro

Zestaw TULUM: zamek + klamki z szyldem + wkładka

Negro

Czarny

20037



Mod. 100PB85

Mod. 105



Mod. 9850 - 60 mm

Kit 340N1/N2: cerradura + juego manillas con placa + cilindro

Zestaw TULUM: zamek + klamka z szyldem + pochwyty + wkładka

Negro - Derecha

Czarny - Prawy

20038

Negro - Izquierda

Czarny - Lewy

20039

KIT DE CERRADURAS ZESTAWY ZAMYKAJĄCE

Mod. 500



Cerradura de embutir para puertas de madera
Para puerta corredera
Palanca de cierre basculante tratada.
Caja cerrada y mecanismo interior de acero
bicromatado.
Para cilindro con leva de 15 mm.

Zamek bębenkowy do drzwi drewnianych
Do drzwi przesuwnych
Stalowy hartowany rygiel
Mechanizm wewnętrzny i obudowa ze stali w
ocynku żółtym.
Do wkładek z zabierakiem 15 mm



Mod. 22



Mod. 9850 - 60 mm



Kit CORREDERA: cerradura + bocallave + cilindro

Zestaw CORREDERA: zamek + szyld + wkładka

Cromado mate Chrom mat	Cuero Złoto antyczne
20091	20092

Mod. 510



Cerradura de embutir para puertas de madera
Para puerta corredera
Palanca de cierre basculante tratada.
Caja cerrada y mecanismo interior
de acero bicromatado.
Nueca de manilla para cuadradillo de 8 mm.

Zamek bębenkowy do drzwi drewnianych
Do drzwi przesuwnych
Stalowy hartowany rygiel
Mechanizm wewnętrzny i obudowa ze stali
w ocynku żółtym.
Trzpień klamki 8 mm



Mod. 1611



Mod. 1621



Kit CORREDERA: cerradura + muletilla + tirador

Zestaw CORREDERA: zamek + blokada + uchwyt

Cromado mate Chrom mat
20093

KIT DE CERRADURAS ZESTAWY ZAMYKAJĄCE

Mod. 720



Cerradura de embutir para carpintería metálica para perfiles europeos
Picaporte reversible. Palanca de cierre deslizante
Entrada de 22, 27 y 32 mm
Alojamiento para cilindro europerfil de leva larga de 15 mm
Frente y soporte de acero inoxidable austenítico AISI 304
Piezas del mecanismo interior niqueladas
Distancia entre nueca de manilla y alojamiento de cilindro 85 mm
Movimiento de palanca con 1 vuelta de llave
Nueca de manilla para cuadradillo de 8 mm

Zamek mocowany czołowo, do drzwi metalowych do profili europejskich

Przekładany język. Zamykająca zasuwą.

Odległość czoło zamka oś klamki 22, 27 i 32 mm

Do wkładek z zabierakiem 15 mm

Czoło zamka i zaczep ze stali nierdzewnej

Niklowany mechanizm wewnętrzny

Odległość otwór klamki otwór wkładki 85 mm

Zamykanie jednym obrotem klucza

Trzpień klamki 8 mm



Mod. DELTA



Mod. 9000

Kit METALICA: cerradura + juego manillas + bocallave + cilindro
Zestaw METALICA: zamek + klamki + szyldy + wkładka

Mod. 720E - 22	Mod. 720E - 27	Mod. 720E - 32
21263	21264	21265



Mod. 3"0"



Mod. 9000

Kit ESTAMBUL: cerradura + juego manillas + bocallave + cilindro
Zestaw ESTAMBUL: zamek + klamki + szyldy + wkładka

Mod. 720E - 22

21133

KIT DE CERRADURAS ZESTAWY ZAMYKAJĄCE

Mod. 740



Cerradura de embutir para carpintería metálica
 Picaporte reversible de latón cromado, con volteo rápido
 Palanca de cierre basculante con placas de acero tratadas y cromadas
 Frente y soporte de acero inoxidable austenítico AISI 304
 Caja cerrada de acero cromado. Piezas del mecanismo interior cromadas
 Entrada de 20, 25 y 30 mm
 Distancia entre nueca de manilla y alojamiento de cilindro 85 mm
 Alojamiento para cilindro europeo de leva corta de 13.2 mm
 Movimiento de volteo con 1 vuelta de llave
 Escudo de seguridad antimordaza

Zamek mocowany czółowo, do drzwi metalowych
 Przekładany mosiężny chromowany język
 Chromowany ze stali hartowanej rygiel
 Czoło zamka i zaczep ze stali nierdzewnej
 Chromowana stalowa obudowa
 Chromowany mechanizm wewnętrzny
 Odległość czoło zamka oś klamki 20, 25 i 30 mm
 Odległość otwór klamki otwór wkładki 85 mm
 Do wkładek z zabierakiem 13.2 mm
 Zamykanie jednym obrotem klucza
 Bezpieczny szyld



Mod. DELTA



Mod. 9000

Kit METALICA: cerradura + juego manillas + bocallave + cilindro
Zestaw METALICA: zamek + klamki + szyldy + wkładka

Mod. 740 - 20	Mod. 740 - 25	Mod. 740 - 30
20040	20041	20043

KIT DE CERRADURAS ZESTAWY ZAMYKAJĄCE

Mod. 770



Cerradura de embutir para carpintería metálica
 Picaporte reversible de latón cromado, con volteo rápido
 Palanca-gancho de cierre basculante con placas de acero tratadas y cromadas
 Frente y soporte de acero inoxidable austenítico AISI 304
 Caja cerrada de acero cromado
 Piezas del mecanismo interior cromadas
 Entrada de 20, 25 y 30 mm
 Distancia entre nueca de manilla y alojamiento de cilindro 85 mm
 Alojamiento para cilindro europerfil de leva corta de 13,2 mm
 Movimiento de volteo con 1 vuelta de llave
 Nueca de manilla para cuadradillo de 8 mm
 Escudo de seguridad antimordaza

*Zamek mocowany czołowo, do drzwi metalowych
 Przekładany mosiężny chromowany język
 Chromowany ze stali hartowanej rygiel
 Czoło zamka i zaczep ze stali nierdzewnej
 Chromowana stalowa obudowa
 Chromowany mechanizm wewnętrzny
 Odległość czoło zamka oś klamki 20, 25 i 30 mm
 Odległość otwór klamki otwór wkładki 85 mm
 Do wkładek z zabierakiem 13.2 mm
 Zamykanie jednym obrotem klucza
 Trzpień klamki 8 mm
 Bezpieczny szyld*



Mod. DELTA



Mod. 9000

Kit PICO LORO: cerradura + juego manillas + bocallave + cilindro
Zestaw PICO LORO: zamek + klamki + szyldy + wkładka

Mod. 770 - 20	Mod. 770 - 25	Mod. 770 - 30
20044	20045	20046

KIT DE CERRADURAS ZESTAWY ZAMYKAJĄCE**Mod. 7**

Frente y soporte con film protector
Czoło zamka i zaczep zabezpieczone folią



Mod. 7RX

Kit SOL: juego de manillas con roseta + picaporte*Zestaw SOL: klamki na rozecie + zamek*

A. Inoxidable 18/8

Stal nierdzewna AISI 304

19786

KIT DE CERRADURAS ZESTAWY ZAMYKAJĄCE**Mod. 8**

Frente y soporte con film protector
Czoło zamka i zaczep zabezpieczone folią



Mod. 252R

Kit SOL-R: juego de manillas con roseta + picaporte*Zestaw SOL-R: klamki na rozecie + zamek*

Cromado mate

Chrom mat

19787

KIT DE CERRADURAS ZESTAWY ZAMYKAJĄCE

Mod. 4000



Cuerpo acero bicromatado.
Pestillo reversible.
Picaporte asimétrico.

Obudowa ze stali w ocynku złotym
Przekładany język
Asymetryczny język



Mod. 252R



Mod. 9

Kit OMEGA-R: Pestillo + juego manillas con roseta + muletilla
Zestaw OMEGA-R: zamek + klamki na rozecie + blokada

Latón mate
Mosiądz satyn

19785



Mod. 252R



Mod. 4

Kit OMEGA-R: Pestillo + juego manillas con roseta + muletilla
Zestaw OMEGA-R: zamek + klamki na rozecie + blokada

Cromado mate
Chrom mat

19783

KIT DE CERRADURAS ZESTAWY ZAMYKAJĄCE

Mod. 4001



Cuerpo acero bicromatado.
Pestillo reversible.
Con agujeros pasantes para manilla.
Distancia 38-40 mm.

Obudowa ze stali w ocynku złotym
Przekładany język
Z otworami pod śruby klamki.
Rozstaw otworów 38-40 mm



Mod. 4 RX



Mod. 3RX

Kit ALFA-R: Pestillo + juego manillas con roseta + muletilla
Zestaw ALFA-R: zamek + klamki na rozecie + blokada

A. Inoxidable 18/8
Stal nierdzewna AISI 304

19779



Mod. 4 RX



Mod. 2RX

Kit BETA-R: Pestillo + juego manillas con roseta + muletilla
Zestaw BETA-S: zamek + klamki na rozecie + blokada

A. Inoxidable 18/8
Stal nierdzewna AISI 304

19781

KIT DE CERRADURAS ZESTAWY ZAMYKAJĄCE

Mod. 4100



Cuerpo acero bicromatado.
Pestillo reversible.
Picaporte asimétrico.

Obudowa ze stali w ocynku żółtym
Przekładany język
Asymetryczny język



Mod. 4 RX



Mod. 3RX

Kit ALFA-S: Pestillo + juego manillas con roseta + muletilla

Zestaw ALFA-S: zamek + klamki na rozecie + blokada

A. Inoxidable 18/8
Stal nierdzewna AISI 304

19778



Mod. 4 RX



Mod. 2RX

Kit BETA-S: Pestillo + juego manillas con roseta + muletilla

Zestaw BETA-S: zamek + klamki na rozecie + blokada

A. Inoxidable 18/8
Stal nierdzewna AISI 304

19780



Mod. 252R



Mod. 8Z

Kit OMEGA-S: Pestillo + juego manillas con roseta + muletilla

Zestaw OMEGA-S: zamek + klamki na rozecie + blokada

Cromado mate
Chrom mat

19782



Mod. 252R



Mod. 9

Kit OMEGA-S: Pestillo + juego manillas con roseta + muletilla
Zestaw OMEGA-S: zamek + klamki na rozecie + blokada

Latón mate
Mosiądz satyn

19784



Mod. 7 RX



Mod. 3RX

Kit KAPPA: Pestillo + juego manillas con roseta + muletilla
Zestaw KAPPA: zamek + klamki na rozecie + blokada

A. Inoxidable 18/8
Stal nierdzewna AISI 304

20232



Mod. 38 RX



Mod. 3RX

Kit TAU: Pestillo + juego manillas con roseta + muletilla
Zestaw TAU: zamek + klamki na rozecie + blokada

A. Inoxidable 18/8
Stal nierdzewna AISI 304

20233



Mod. 100W70



Mod. 12

Kit VENUS: Pestillo + juego manillas con placa + muletilla
Zestaw VENUS: zamek + klamki na rozecie + blokada

Negro
Czarny

20036



ACCESORIOS PARA PUERTA Y VENTANA

ACCESORIOS PARA PUERTA

Aldabas y aldabillas.....	140
Burletes.....	143
Tapajuntas.....	146
Cadenas de seguridad.....	149
Cierrapuertas y retenedores.....	149
Mirillas.....	154
Manillas, manillones y pomos.....	158
Topes de puerta.....	174
Rejillas de ventilación.....	181
ACCESORIOS PARA VENTANA	
Cremonas y accesorios.....	185
Fallebas y barras.....	191
Manillas para ventanas.....	195
Gomas (perfiles).....	201

AKCESORIA DO DRZWI I OKIEN

AKCESORIA DO DRZWI

Kołatki i zamknięcia okien.....	140
Listwy uszczelniające i uszczelniacze drzwiowe.....	143
Listwy dywanowe.....	146
Łańcuchy drzwiowe.....	149
Zamykacze i przytrzymywacze drzwiowe.....	149
Wizjery.....	154
Kule i pochwyty.....	158
Odboje.....	174
Kratki wentylacyjne.....	181
AKCESORIA DO OKIEN	
Okucia obwiedniowe.....	185
Zamki zasuwnic okiennych.....	191
Klamki okienne.....	195
Uszczelki okienne i drzwiowe.....	201

ACCESORIOS PARA PUERTA

AKCESORIA DO DRZWI

Aldaba mod. 1 *Kołatka do drzwi mod. 1*

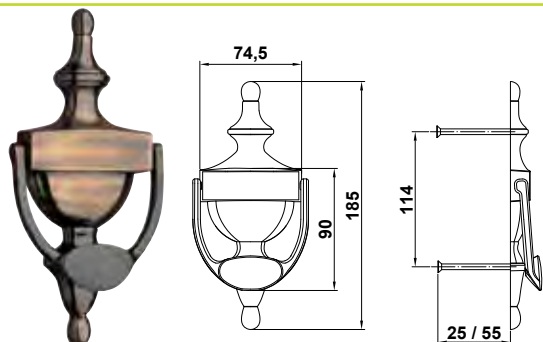

Medidas mm.
Rozmiar mm.

200 x 80

Acabado
Wykończenie

Latón pulido barniz
Mosiężna lakierowana
Latón cuero
Złoto antyczne

Cod.



2838	1	2	20
2839	1	2	20

Aldaba mod. 2 *Kołatka do drzwi mod. 2*

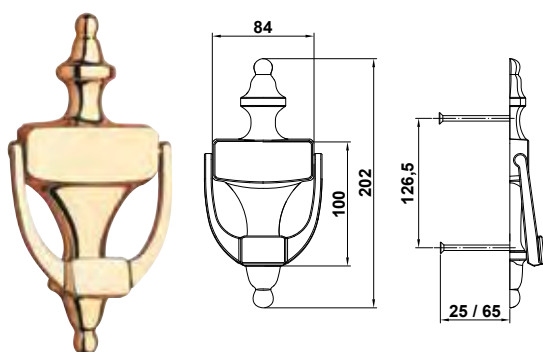

Medidas mm.
Rozmiar mm.

200 x 80

Acabado
Wykończenie

Latón pulido barniz
Mosiężna lakierowana

Cod.



2840	1	2	20
------	---	---	----

Aldaba mod. 4 *Kołatka do drzwi mod. 4*



Medidas mm.
Rozmiar mm.

113

Acabado
Wykończenie

Negro epoxy mate
Czarna matowa

Cod.



8058

Macizo
Pełna

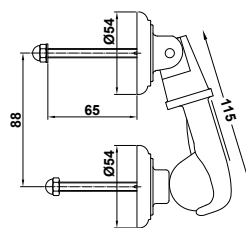

Aldabilla mod. 1 *Zamknięcie okna mod. 1*



Acabado
Wykończenie

Latón pulido barniz
Mosiężne lakierowane
Negro
Czarne
Latón cromo brillo
Mosiężne chromowane
Latón cromo mate
Mosiężne chrom satyn

Cod.



6530

Cod.



2915

10649

9932

9933

1

10

50

1

10

50

Medidas mm.
Rozmiar mm.

80 x 46

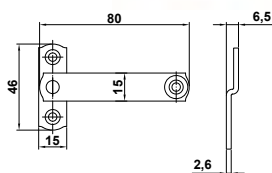

Aldabilla mod. 2 Zamknięcie okna mod. 2

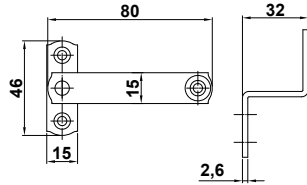

Acabado Wykończenie	Cod.			Cod.			
Latón pulido barniz Mosiężne lakierowane		6531	20	100			
Negro Czarne		7233	20	100	10650	1	10 50
Latón cromo brillo Mosiężne chromowane		9934	20	100			
Latón cromo mate Mosiężne chrom satyn		9935	20	100	13376	1	10 50
Latón cuero Złoto antyczne		19206	20	100			
Medidas mm. Rozmiar mm.	80 x 46						

Aldabilla mod. 3 Zamknięcie okna mod. 3

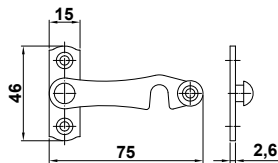

Acabado Wykończenie		Cod.			Cod.			
Latón pulido barniz Mosiężne lakierowane	Dcha/Prawy	7219	20	100	7220	1	10 50	
	Izda/Lewy	6532	20	100	2917	1	10 50	
Negro Czarne	Dcha/Prawy	7234	20	100	10651	1	10 50	
	Izda/Lewy	7235	20	100	10652	1	10 50	
Latón cromo brillo Mosiężne chromowane	Dcha/Prawy		9936	20	100			
	Izda/Lewy		9937	20	100			
Latón cromo mate Mosiężne chrom satyn	Dcha/Prawy	9938	20	100	13377	1	10 50	
	Izda/Lewy	9939	20	100	13378	1	10 50	
Medidas mm. Rozmiar mm.	75 x 46							

Aldabilla mod. 4 Zamknięcie okna mod. 4

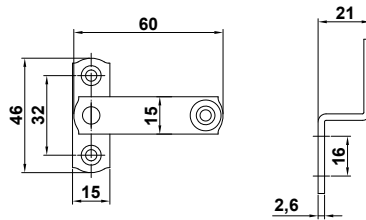

Acabado Wykończenie	Cod.		
Latonado barniz Mosiądzowane lakierowane	15446	20	100
Negro Czarne	12603	20	100
Latón cromo brillo Mosiężne chromowane	21192	20	100
Latón cuero Złoto antyczne	19207	20	100

Aldabilla mod. 5 Zamknięcie hakowe mod. 5

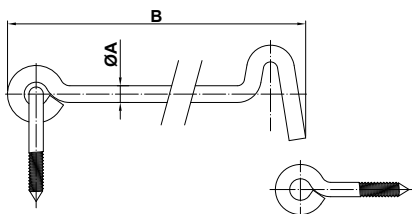

Acabado Wykończenie	Medidas mm. Rozmiar mm. A B	Cod.			
Latonado Mosiądzowane	Ø 3,5 x 50	14180	1	10	50
	Ø 4 x 75	14182	1	10	50
	Ø 4 x 100	14184	1	10	50
	Ø 4 x 120	14186	1	10	50
Zincado Cynkowane	Ø 3,5 x 50	14181	1	10	50
	Ø 4 x 75	14183	1	10	50
	Ø 4 x 100	14185	1	10	50
	Ø 4 x 120	14187	1	10	50

Aldabilla mod. 6 Zamknięcie hakowe mod. 6

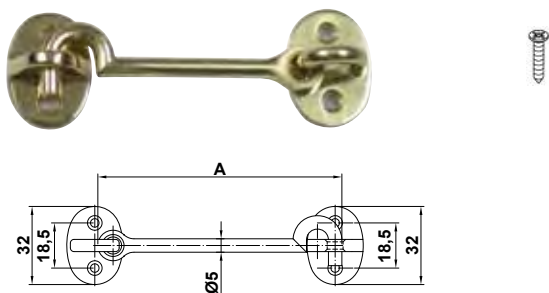

Acabado Wykończenie	Medidas mm. Rozmiar mm. A	Cod.			
Latón pulido barniz Mosiądz lakierowany	Ø 5 x 75	14188	1	10	50
	Ø 5 x 100	14189	1	10	50
	Ø 5 x 125	14190	1	10	50

Burlete mod. 1 Listwa uszczelniająca drzwi mod. 1

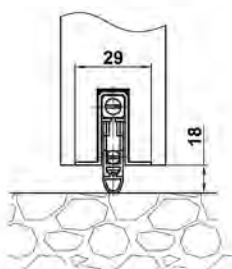
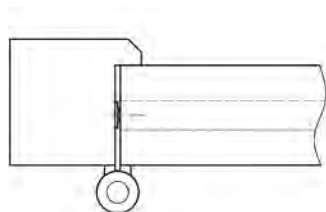
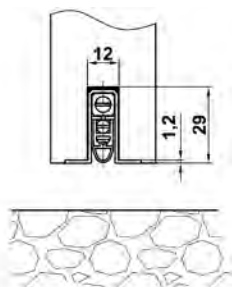
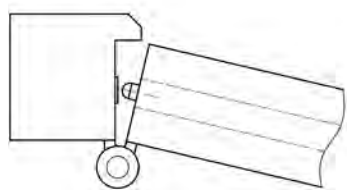

Acabado Wykończenie	Medidas mm. Rozmiar mm.	Cod.			
Aluminio Aluminiowa	400	5121	2	10	
	600	5122	2	10	
	720	76	2	10	
	820	77	2	10	
	1000	1540	2	10	
	1200	4583	2	10	
	1500	3686	2	10	

Mecanismo interior de acero inox. y tope de latón
Mechanizm wykonany z stali nierdzewnej oraz mosiądzu

Características
Charakterystyka

Invisible
Niewidzialna
Automático
Automatyczna
Fácil de instalar
Łatwa w instalacji
Autonivelable
Dopasowuje się do powierzchni

Especificaciones técnicas
Specyfikacja techniczna

Altura (profundidad de embutición)	28 mm.
Wysokość (elementu wewnątrz drzwi)	28 mm.
Anchura (sección embutida)	11 mm.
Szerokość (elementu wewnątrz drzwi)	11 mm.
Longitud	400, 600, 720, 820, 1.000, 1.200, 1.500 mm.
Długość	400, 600, 720, 820, 1.000, 1.200, 1.500 mm.
Anchura (base)	29 mm.
Szerokość (podstawy)	29 mm.

Posibilidad	400 mm. a 300 mm.
De corte	600 mm. a 450 mm.
Możliwość	720 mm. a 550 mm.
Docięcia	820 mm. a 650 mm.
Na wymiar	1.000 mm. a 800 mm.
	1.200 mm. a 1.000 mm.
	1.500 mm. a 1.300 mm.

Cod.		
7338	10 m	200 m

Goma de recambio
Zapasowa guma

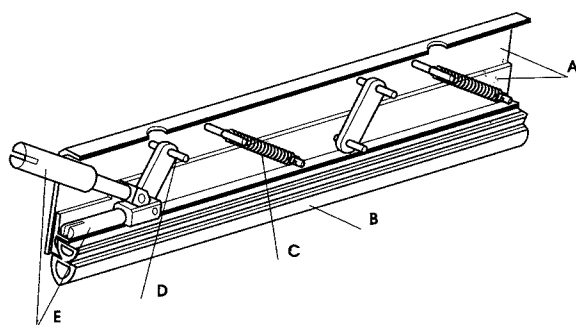

A-estructura de aluminio

Struktura aluminiowa

B-goma elástica

Elastyczna, wytrzymała uszczelka gumowa

C-muelles y levas (acero inox.)

Niklowane ze stali nierdzewnej sprężyny i dźwignie

D-remaches (acero cobreado y niquelado)





Miedziowane oraz niklowane stalowe nity

E-tornillos reguladores de latón

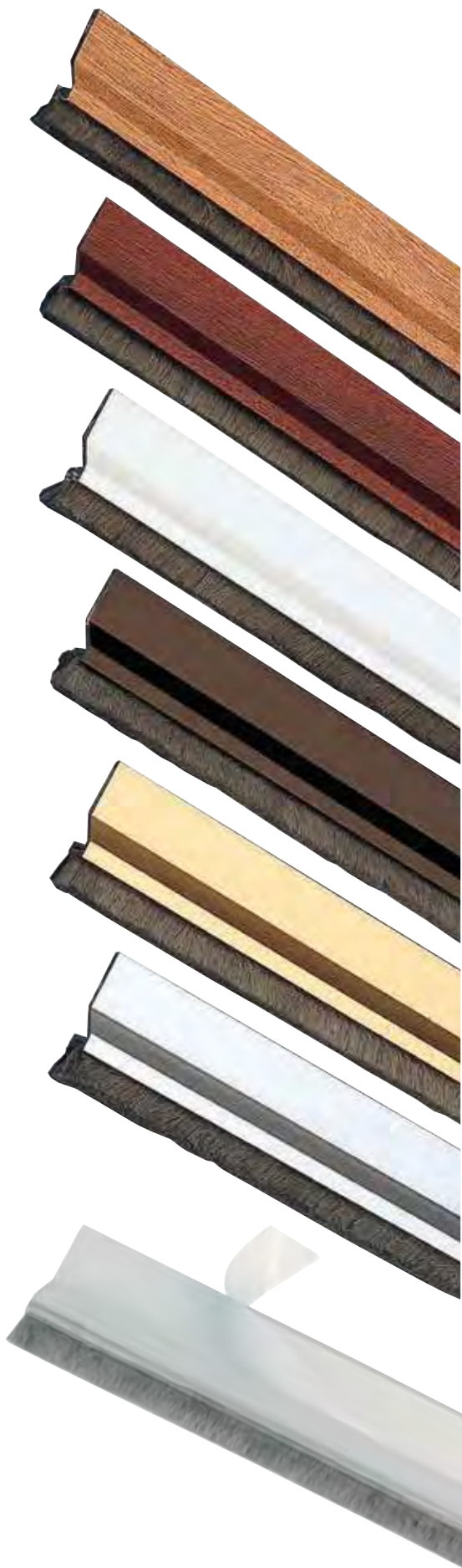
Mosiężne śruby regulacyjne

Burlete mod. 2 Uszczelniacz drzwiowy mod. 2



Acabado Wykończenie	Medidas mm. Rozmiar mm.	Cod.				
Aluminio lacado blanco Biały	820	2051	1	-	10	
	1000	2055	1	-	10	
Aluminio anodizado bronce Brązowy	820	2052	1	-	10	
	1000	2056	1	-	10	
Aluminio anodizado oro Złoty	820	2054	1	-	10	
	1000	2057	1	-	10	
Aluminio anodizado plata Srebrny	720	2074	1	-	10	
	820	2075	1	-	10	
	1000	2076	1	-	10	
Aluminio sapelli Mahoń	820	2386	1	-	10	
	1000	2387	1	-	10	
Aluminio roble Dąb	820	2383	1	-	10	
	1000	2384	1	-	10	
Aluminio lacado negro Czarny aluminiowy	720	10421	1	-	10	
	820	10422	1	-	10	
	1000	10423	1	-	10	
Transparente Przezroczysty	720	18646	1	-	10	
	820	18647	1	-	10	
	1000	18648	1	-	10	

Adhesivo

Z taśmą samoprzylepną



Accesorios para
puerta y ventana
Akcesoria do
drzwi i okien

Burlete mod. 3 Listwa uszczelniająca drzwi mod. 3

Accesorios para
puerta y ventana
Akcesoria do
drzwi i okien



PATENTADO
OPATENTOWANA

Acabado Wykończenie	Medidas mm. Rozmiar mm.	Cod.			
Aluminio lacado blanco Biała	820	2889	1	-	4
	1000	2895	1	-	4
Aluminio anodizado bronce Brązowa	820	2890	1	-	4
	1000	2896	1	-	4
Aluminio anodizado oro Złota	820	2891	1	-	4
	1000	2897	1	-	4
Aluminio anodizado plata srebrna	820	2892	1	-	4
	1000	2898	1	-	4
Aluminio sapelli Mahoń	820	2894	1	-	4
	1000	2900	1	-	4
Aluminio roble Dąb	820	2893	1	-	4
	1000	2899	1	-	4
Aluminio lacado negro Czarna aluminiowa	820	10424	1	-	4
	1000	10425	1	-	4
Posibilidad de corte Możliwość docięcia na wymiar			820 mm. a 720 mm.		
			1.000 mm. a 820 mm.		

Apertura y cierre automáticos / Automatyczne otwieranie i zamykanie

	Cod.		
Goma de recambio / Zapasowa guma	7338	10 m	200 m
Soporte pared / Wspornik	7339	10	300

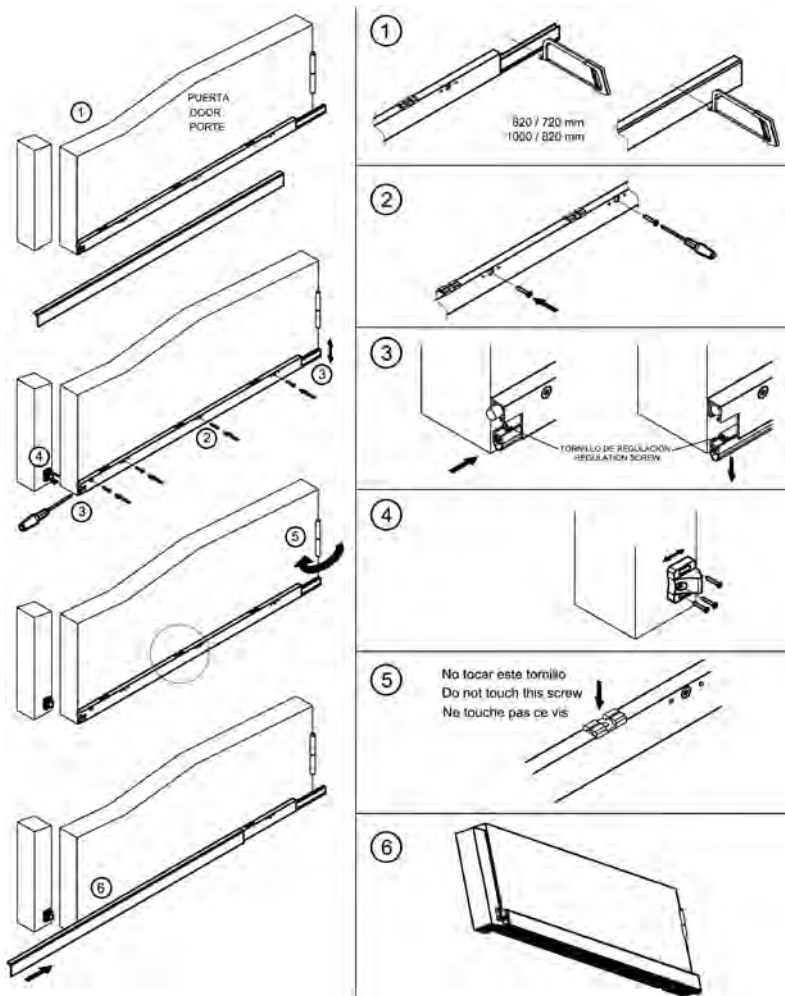

Burlete mod. 4 Listwa uszczelniająca drzwi mod. 4



Acabado Wykończenie	Medidas mm. Rozmiar mm.	Cod.			
Blanco/Biała	1000	22553	1	-	6
Negro/Czarna	1000	22554	1	-	6
Roble/Dąb	1000	22555	1	-	6
Sapelli/Mahoń	1000	22556	1	-	6



Burlete PVC de sobreponer para puertas / Uszczelniaacz drzwiowy PCV
Adhesivo de alta calidad / Wysoka jakość taśmy samoprzylepnej
Goma semirrigida de 20 mm. / Elastyczna guma 20 mm



Accesorios para
puerta y ventana
Akcesoria do
drzwi i okien

Burlete mod. 5 Listwa uszczelniająca drzwi mod. 5



Acabado Wykończenie	Medidas mm. Rozmiar mm.	Cod.			
Blanco/Biała	1000	22557	1	-	6
Bronce/Brazowa	1000	22558	1	-	6
Negro/Czarna	1000	22559	1	-	6
Plata/Srebrna	1000	22560	1	-	6



Burlete PVC de sobreponer para puertas / Uszczelniaacz drzwiowy PCV
Adhesivo de alta calidad / Wysoka jakość taśmy samoprzylepnej
Goma semirrigida de 20 mm. / Elastyczna guma 20 mm

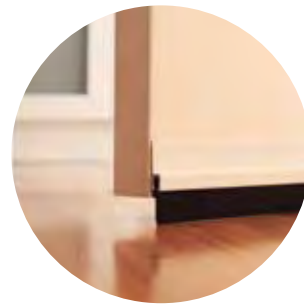

Burlete mod. 6 Listwa uszczelniająca drzwi mod. 6



Acabado Wykończenie	Medidas mm. Rozmiar mm.	Cod.			
Transparente/Przezroczysta	1000	22561	1	-	10

Burlete PVC de sobreponer para puertas / Uszczelniaacz drzwiowy PCV
Adhesivo de alta calidad / Wysoka jakość taśmy samoprzylepnej
Goma semirrigida de 23 mm. / Elastyczna guma 23 mm



Tapajuntas mod. 1 Listwa dywanowa mod. 1

Accesorios para
puerta y ventana
Akcesoria do
drzwi i okien

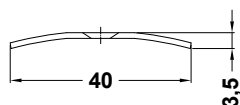

Acabado Wykończenie	Medidas mm. Rozmiar mm.	Cod.		
Aluminio anodizado oro <i>Aluminium anodyzowane na złoty</i>	540	4270	1	25
	720	1107	1	-
	820	1108	1	-
	985	1109	1	-
	1200	2388	1	-
	1300	2378	1	-
Aluminio anodizado plata <i>Aluminium anodyzowane na srebrny</i>	1500	2390	1	-
	2000	2171	1	-
	720	4582	1	-
	820	2167	1	-
Aluminio roble <i>Aluminiowa dąb</i>	985	2168	1	-
	1300	2379	1	-
	2000	12541	1	-
	720	4695	1	-
Sapelli <i>Mahoń</i>	820	4696	1	-
	985	4697	1	-
	1300	2482	1	-
	720	4689	1	-
	820	4690	1	-
Nogal Oscuro <i>Ciemny orzech</i>	985	4691	1	-
	1300	2866	1	-
	1500	2481	1	-
Cerezo <i>Wiśnia</i>	2000	2637	1	-
	820	21942	1	-
Pino <i>Sosna</i>	985	21945	1	-
	820	21943	1	-
Pino <i>Sosna</i>	985	21946	1	-
	820	21944	1	-
Pino <i>Sosna</i>	985	21947	1	-
	820	21947	1	-

Anchura: 40 mm / Szerokość: 40 mm

Tapajuntas mod. 2 Listwa dywanowa mod. 2

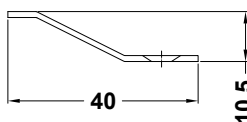

Acabado Wykończenie	Medidas mm. Rozmiar mm.	Cod.		
Aluminio anodizado oro <i>Aluminium anodyzowane na złoty</i>	720	1110	1	-
	820	1111	1	-
	985	1112	1	-
	1300	2380	1	-
Aluminio anodizado plata <i>Aluminium anodyzowane na srebrny</i>	720	2368	1	-
	820	2169	1	-
	985	2170	1	-
	1300	2381	1	-
Aluminio roble <i>Aluminiowa dąb</i>	2000	12543	1	-
	720	4698	1	-
	820	4699	1	-
	985	4700	1	-
Sapelli <i>Mahoń</i>	1300	2867	1	-
	2000	12544	1	-
	720	4692	1	-
	820	4693	1	-
Nogal Oscuro <i>Ciemny orzech</i>	985	4694	1	-
	1300	2868	1	-
	2000	12545	1	-
	820	21948	1	-
Cerezo <i>Wiśnia</i>	985	21951	1	-
	820	21949	1	-
Pino <i>Sosna</i>	985	21952	1	-
	820	21950	1	-
Pino <i>Sosna</i>	985	21953	1	-
	820	21953	1	-

Tapajuntas mod. 3 (Adhesivo) Listwa dywanowa mod. 3 (Przylepna)

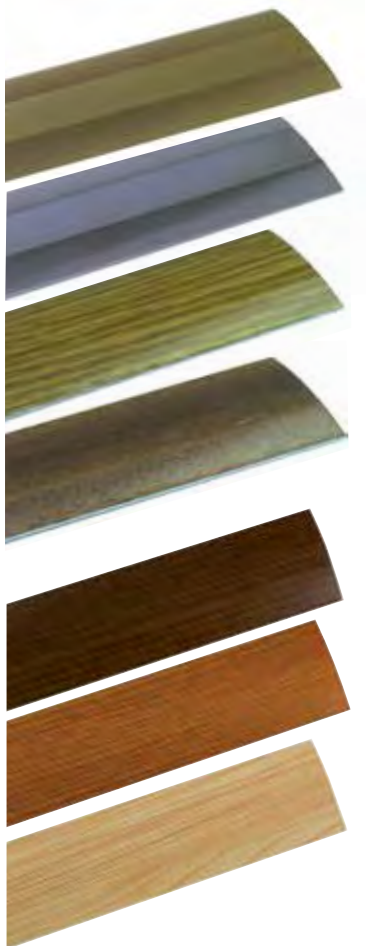

Acabado Wykończenie	Medidas mm. Rozmiar mm.	Cod.			
Aluminio anodizado oro <i>Aluminium anodyzowane na złoty</i>	720	1121	1	-	10
	820	1122	1	-	10
	985	1123	1	-	10
	2000	12546	1	-	10
Aluminio anodizado plata <i>Aluminium anodyzowane na srebrny</i>	720	1130	1	-	10
	820	1127	1	-	10
	985	1128	1	-	10
	2000	12547	1	-	10
Aluminio roble <i>Aluminiowa dąb</i>	720	4707	1	-	10
	820	4708	1	-	10
	985	4709	1	-	10
	2000	12548	1	-	10
Sapelli <i>Mahoń</i>	720	4701	1	-	10
	820	4702	1	-	10
	985	4703	1	-	10
	1800	2465	1	-	50
	2000	12549	1	-	10
Nogal Oscuro <i>Ciemny orzech</i>	820	21954	1	-	10
	985	21957	1	-	10
Cerezo <i>Wiśnia</i>	820	21955	1	-	10
	985	21958	1	-	10
Pino <i>Sosna</i>	820	21956	1	-	10
	985	21959	1	-	10

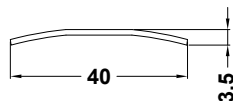

Accesorios para
puerta y ventana
Akcesoria do
drzwi i okien

Tapajuntas mod. 4 (Adhesivo) Listwa dywanowa mod. 4 (Przylepna)



Acabado Wykończenie	Medidas mm. Rozmiar mm.	Cod.			
Aluminio anodizado oro <i>Aluminium anodyzowane na złoty</i>	720	1124	1	-	10
	820	1125	1	-	10
	985	1126	1	-	10
	2000	12550	1	-	10
Aluminio anodizado plata <i>Aluminium anodyzowane na srebrny</i>	720	1129	1	-	10
	820	2033	1	-	10
	985	2034	1	-	10
	2000	12551	1	-	10
Aluminio roble <i>Aluminiowa dąb</i>	720	4710	1	-	10
	820	4711	1	-	10
	985	4712	1	-	10
Sapelli <i>Mahoń</i>	720	4704	1	-	10
	820	4705	1	-	10
	985	4706	1	-	10
	1800	9931	1	-	50
	2000	12553	1	-	10
Nogal Oscuro <i>Ciemny orzech</i>	820	21960	1	-	10
	985	21963	1	-	10
Cerezo <i>Wiśnia</i>	820	21961	1	-	10
	985	21964	1	-	10
Pino <i>Sosna</i>	820	21962	1	-	10
	985	21965	1	-	10

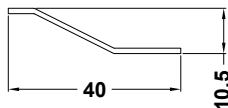

Tapajuntas mod. 5 *Listwa dywanowa mod. 5*

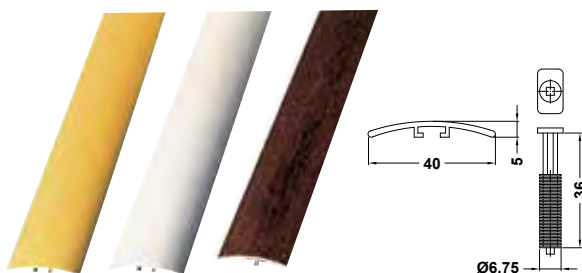

Acabado Wykończenie	Medidas mm. Rozmiar mm.	Cod.			
Aluminio anodizado oro <i>Aluminium anodyzowane Na złoty</i>	720	2396	1	-	10
	820	2397	1	-	10
Plata <i>Srebrna</i>	720	2399	1	-	10
	820	2400	1	-	10
Sapelli / Mahoni	720	4777	1	-	10

Tapajuntas mod. 6 *Listwa dywanowa mod. 6*

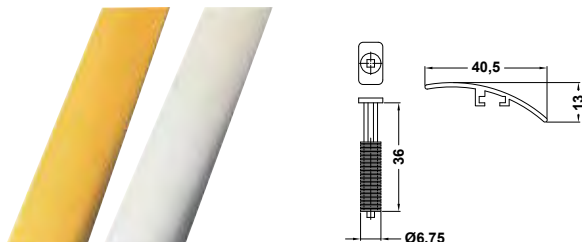

Acabado Wykończenie	Medidas mm. Rozmiar mm.	Cod.			
Aluminio anodizado oro <i>Aluminium anodyzowane na złoty</i>	720	4854	1	-	10
	820	4855	1	-	10
Plata <i>Srebrna</i>	720	4857	1	-	10

Tapajuntas mod. 10 *Listwa dywanowa mod. 10*

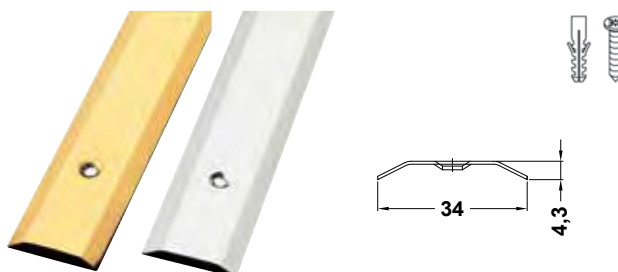

Acabado Wykończenie	Medidas mm. Rozmiar mm.	Cod.			
Latón pulido barniz <i>Mosiężna lakierowana</i>	720	2784	1	-	6
	820	2785	1	-	6
	985	2786	1	-	6
Acero inoxidable 18/8 <i>Stal nierdzewna (inox)</i>	720	2818	1	-	6
	820	2819	1	-	6
	985	2820	1	-	6

Tapajuntas mod. 11 *Listwa dywanowa mod. 11*

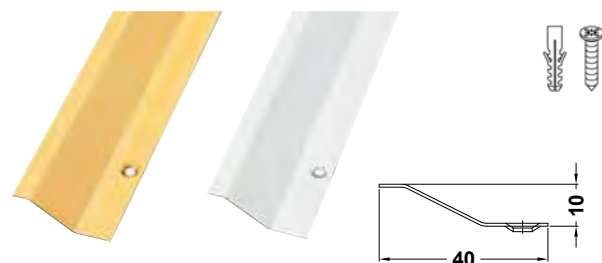

Acabado Wykończenie	Medidas mm. Rozmiar mm.	Cod.			
Latón pulido barniz <i>Mosiężna lakierowana</i>	720	2790	1	-	6
	820	2791	1	-	6
	985	2792	1	-	6
Acero inoxidable 18/8 <i>Stal nierdzewna (inox)</i>	720	2821	1	-	6
	820	2822	1	-	6
	985	2823	1	-	6

Tapajuntas mod. 12 (Adhesivo) *Listwa dywanowa mod. 12 (Przylepna)*

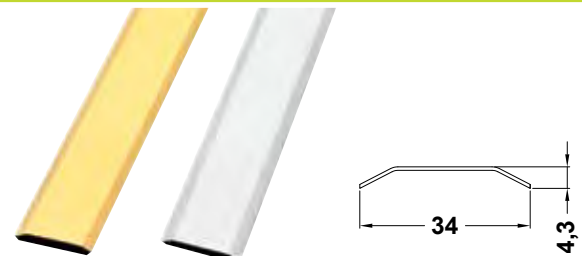

Acabado Wykończenie	Medidas mm. Rozmiar mm.	Cod.			
Latón pulido barniz <i>Mosiężna lakierowana</i>	720	2787	1	-	6
	820	2788	1	-	6
	985	2789	1	-	6
Acero inoxidable 18/8 <i>Stal nierdzewna (inox)</i>	720	2824	1	-	6
	820	2825	1	-	6
	985	2826	1	-	6

Tapajuntas mod. 13 (Adhesivo) *Listwa dywanowa mod. 13 (Przylepna)*

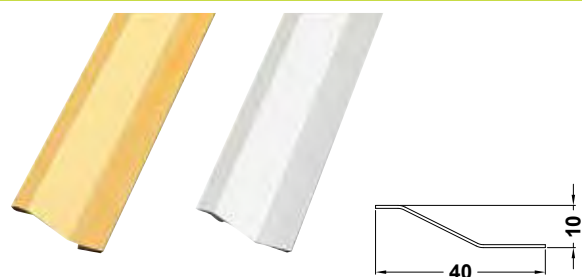

Acabado Wykończenie	Medidas mm. Rozmiar mm.	Cod.			
Latón pulido barniz <i>Mosiężna lakierowana</i>	720	2793	1	-	6
	820	2794	1	-	6
	985	2795	1	-	6
Acero inoxidable 18/8 <i>Stal nierdzewna (inox)</i>	720	2827	1	-	6
	820	2828	1	-	6
	985	2829	1	-	6

Cadena seguridad mod. 1 Łańcuch drzwiowy luźny mod. 1

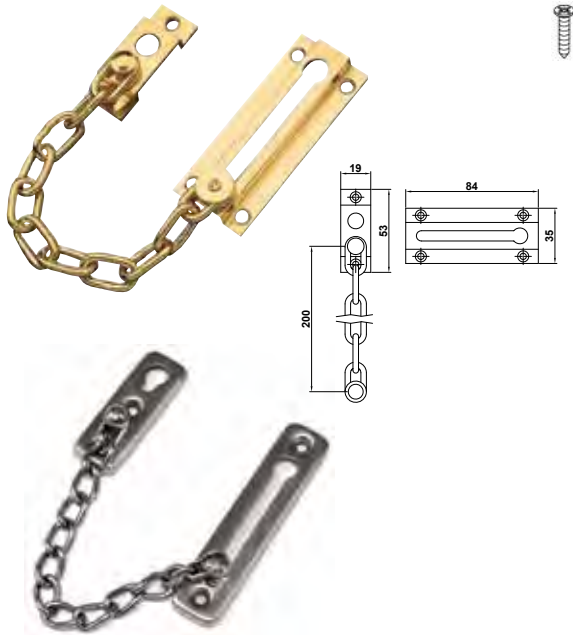

Acabado Wykończenie	Cod.	Cod.
Latón pulido barniz Mosiężny lakierowany	736	831
Latón cromo brillo Mosiężny chromowany	735	830
Latón cuero Złoto antyczne	8064	8066
Latón cromo mate Mosiężny chrom satyn	8063	8065

Medidas mm. / Rozmiar mm. Espesor de cadena: 3,5 mm.
 Grubość łańcucha: 3,5 mm.
 Largo cadena: 200 mm.
 Długość łańcucha: 200 mm.

Eslabones de acero / Stalowy łańcuch

Acabado Wykończenie	Cod.
Acero inoxidable 18/8 Stal nierdzewna (inox)	19353

Medidas mm. / Rozmiar mm. Espesor de cadena: 3 mm.
 Grubość łańcucha: 3 mm.
 Largo cadena: 200 mm.
 Długość łańcucha: 200 mm.

Eslabones de acero inoxidable / Łańcuch ze stali nierdzewnej

Cadena seguridad mod. 2 Łańcuch drzwiowy sztywny mod. 2

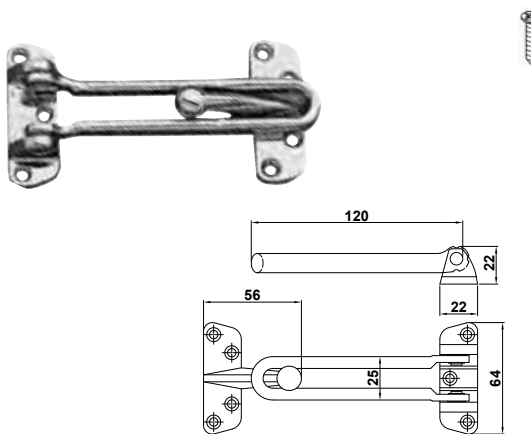

Acabado Wykończenie	Cod.	Cod.
Cromado brillo Chromowany	2038	2040
Latonado barniz Mosiężowany lakierowany	2039	2041
Cuero Złoto antyczne	8060	8062
Cromado mate Chrom satyn	8059	8061

Medidas mm. / Rozmiar mm. Largo barra: 120 mm.
 Długość ramienia: 120 mm.

Macizo / Pełny

Cierrapuertas mod. 777/2/3/4 Zamykacz drzwiowy mod. 777/2/3/4

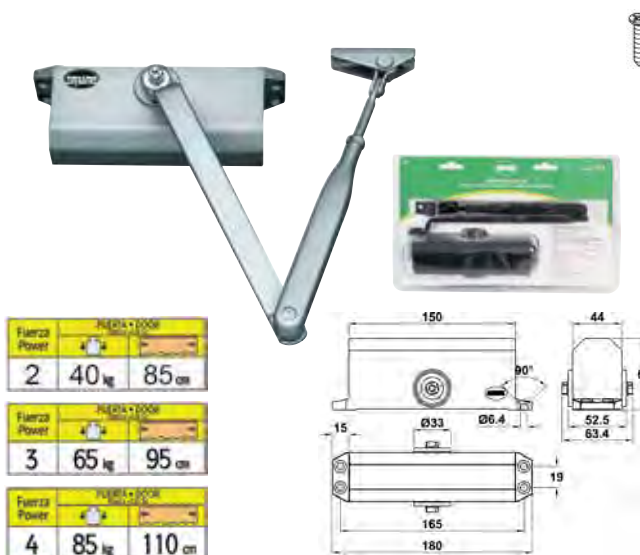

Fuerza Power	Modelo	Alto
2	40 kg	85 cm
3	65 kg	95 cm
4	85 kg	110 cm

Acabado Wykończenie	Cod.	Cod.
Sin retención / Bez funkcji zatrzymania		
Blanco/Biały	6055	7167
Bronce/Brązowy	6054	7168
Oro/Złoty	6053	7169
Plata/Srebrny	6052	7170
Negro/Czarny	10511	20318

Con retención / Z blokadą otwarcia

Plata/Srebrny	20427	1	10
---------------	-------	---	----

Colocación ajustable a fuerzas 2,3 y 4
 Regulowana siła docisku (2,3,4)

Plantilla de colocación incluida
 Z zestawem montażowym

Cierrapuertas mod. 3000/4000/6000 Zamykacz drzwiowy mod. 3000/4000/6000

Accesorios para
puerta y ventana
Akcesoria do
drzwi i okien



Mod. Mod.	Acabado Wykończenie	Cod.			
3000	Blanco Biały	5376	1	10	
	Bronce Brązowy	5377	1	10	
	Oro Złoty	5378	1	10	
	Plata Srebrny	5379	1	10	
	Negro Czarny	5639	1	10	
4000	Blanco Biały	5380	1	10	
	Bronce Brązowy	5381	1	10	
	Oro Złoty	5382	1	10	
	Plata Srebrny	5383	1	10	
	Negro Czarny	5640	1	10	
6000	Blanco Biały	5384	1	10	
	Bronce Brązowy	5385	1	10	
	Oro Złoty	5386	1	10	
	Plata Srebrny	5387	1	10	

Blanco / Biały



Bronce / Brązowy



Oro / Złoty



Plata / Srebrny



Negro / Czarny



Placas cierrapuertas
Płyty do zamykaczy drzwiowych

Para adaptar a puertas metálicas o
de aluminio
Do metalowych lub aluminiowych drzwi

Mod. Mod.	Acabado Wykończenie	Cod.			
3000/4000	Blanco Biały	5783	5	50	
	Negro Czarny	5784	5	50	
6000	Blanco Biały	5785	5	30	
	Negro Czarny	5786	5	30	

Mod. 3000

Fuerza Power	PUERTA • DOOR Drzwi • 110-110	PUERTA • DOOR Drzwi • 110-110
3	65 kg	95 cm

Mod. 4000

Fuerza Power	PUERTA • DOOR Drzwi • 110-110	PUERTA • DOOR Drzwi • 110-110
4	85 kg	110 cm

Mod. 6000

Fuerza Power	PUERTA • DOOR Drzwi • 110-110	PUERTA • DOOR Drzwi • 110-110
2 ^a a 6	150 kg	145 cm

Características
Charakterystyka

Mod.
3000
4000
6000

Montaje con brazo corredera mod.6500
Suministrado aparte
Velocidad de cierre ajustable
Golpe final regulable
Aplicable a puerta derecha e izquierda
Cuerpo aluminio extruido
Alto rendimiento
Normativa EN-1154
Plantilla colocación incluida

Montaż wraz z ramieniem zamykacza
mod.6500
Ramię zamykacza dostępne oddzielnie
Regulowana prędkość zamykania
Regulowana pozycja blokowania
Do prawych i lewych drzwi
Tłoczona obudowa aluminiowa
Wysoka jakość wykonania
Norma EN-1154
Dostępny zestaw montażowy

Brazo corredera mod. 6500 Ramię zamykacza mod. 6500



Acabado Wykończenie	Cod.			
Blanco / Białe	5388	1	10	
Bronce / Brązowe	5389	1	10	
Oro / Złote	5390	1	10	
Plata / Srebrne	5391	1	10	
Negro / Czarne	5638	1	10	

Brazo con tope retención variable
Regulowana prędkość blokowania

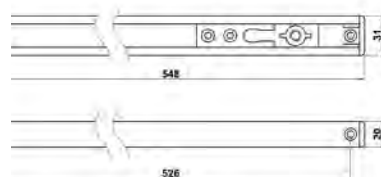

Brazo retención mod. 3000/4000/6000 *Ramię zamykacza mod. 3000/4000/6000*



Mod. Mod.	Acabado Wykończenie	Cod.		
3000/4000	Blanco / Białe	5405	1	10
	Bronce / Brązowe	5404	1	10
	Oro / Złote	5406	1	10
	Plata / Srebrne	5407	1	10
6000	Blanco / Białe	5408	1	10
	Bronce / Brązowe	5409	1	10
	Oro / Złote	5410	1	10
	Plata / Srebrne	5411	1	10

Para cierrpuertas 3000/4000/6000
Do zamykaczy drzwiowych 3000/4000/6000

Accesorios para
puerta y ventana
Akcesoria do
drzwi i okien

Cierrpuertas mod. 799 *Zamykacz drzwiowy mod. 799*



Acabado Wykończenie	Cod.		
Blanco / Białe	20468	1	10
Negro / Czarne	20469	1	10
Plata / Srebrne	20470	1	10

Rango de aplicación
Zakres stosowania

Mod. Mod.	Fuerza Siła docisku	Anchura puerta Szerokość drzwi	Peso puerta Waga drzwi
799	2	850 mm	25-45 kg
	3	950 mm	40-65 kg
	4	1100 mm	60-85 kg

Certificado según norma EN 1154
Fuerza 2, 3, 4
Sin retención
Modelo recomendado para uso
doméstico y de oficinas
Velocidad de cierre ajustable
Cuerpo de aluminio
Plantilla de colocación incluida

Características / Charakterystyka

Certyfikat zgodny z normą EN 1154
Siła docisku 2, 3, 4
Bez funkcji zatrzymania
Rekomendowane do użytku domowego
i biurowego
Regulowana prędkość zamykania
Korpus z aluminium
Zawiera zestaw do montażu

Cierrpuertas mod. 5000 *Zamykacz drzwiowy mod. 5000*



Acabado Wykończenie	Cod.		
Negro Czarne	19966	1	6
Blanco Białe	19967	1	6
Plata Srebrne	19968	1	6

Rango de aplicación
Zakres stosowania

Mod.	Fuerza Siła docisku	Anchura puerta Szerokość drzwi mm.	Peso puerta Waga drzwi Kg.
5000	2	900-1200	20-45
	3	900-1200	45-70
	4	900-1200	70-95
	5	900-1200	95-120

Fuerza variable de 2 a 5
Certificado según norma
EN 1154 (fuerza 2/4)
Sin retención
Velocidad de cierre ajustable
Golpe final ajustable
Amortiguación de apertura ajustable
Cuerpo de aluminio
Plantilla de colocación incluida

Características
Charakterystyka

Regulowana siła docisku od 2 do 5
Certyfikat zgodny z normą
EN 1154 (siła docisku 2/4)
Bez funkcji zatrzymania
Regulowana prędkość zamykania
Regulacja blokady
Regulowana prędkość otwierania
Korpus z aluminium
Zawiera zestaw do montażu

Cierrapuertas mod. 773 NIZA Zamykacz drzwiowy mod. 773 NIZA

Accesorios para
puerta y ventana
Akcesoria do
drzwi i okien

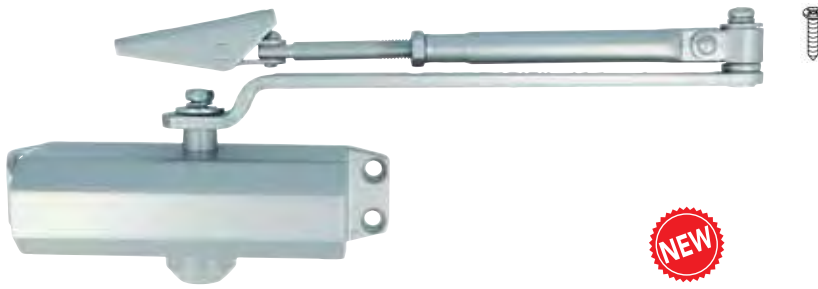

niza

Acabado Wykończenie	Cod.	
Blanco / Biały	22722	1 10
Plata / Srebrny	22723	1 10

Sin retención
Bez funkcji zatrzymania

Colocación ajustable a fuerzas 2, 3
Regulowana siła docisku (2,3)

Plantilla de colocación incluida
Z zestawem montażowym

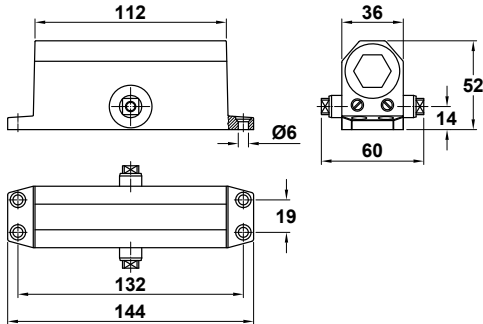

Cierrapuertas mod. 775 NIZA Zamykacz drzwiowy mod. 775 NIZA



niza

Acabado Wykończenie	Cod.	
Plata / Srebrny	21702	1 10
Blanco / Biały	21703	1 10

Sin retención
Bez funkcji zatrzymania

Colocación ajustable a fuerzas 2,3 y 4
Regulowana siła docisku (2,3,4)

Plantilla de colocación incluida
Z zestawem montażowym

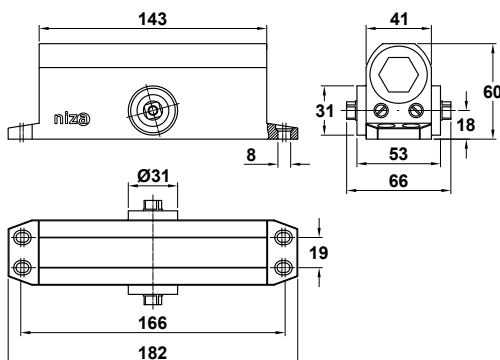

Fuerza Power	NIZA-775	NIZA-775
2	40 kg	85 cm
3	65 kg	95 cm
4	85 kg	110 cm

Cierpuertas oculto mod. 850 *Ukryty samozamykacz wpuszczany mod. 850*

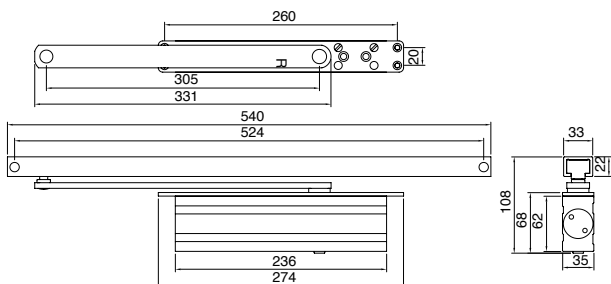

Plantilla de colocación incluida
Z zestawem montażowym

Acabado
Wykończenie

Cod.



Plata / Srebrny

21712 1 4

Características / Charakterystyka

Fuerza 3
Mecanismo de piñón-cremallera
Velocidad de cierre y golpe final ajustable
Válvula termo-estable
Tope de recorrido silencioso
Montaje oculto
Brazo corredera
Para puertas de madera
Puertas batientes
Anchura máxima de puerta: 950 mm
Ángulo máximo de apertura: 120°
Espesor mínimo de puerta recomendado: 55 mm
No guarda mano

Rozmiar 3 wg normy EN1154
Mechanizm zębatkowy
Regulowana prędkość zamykania i zatraskiwania
Zawór regulacji stabilizowany termicznie
Cicha blokada szynowa
Niewidoczne mocowanie
Ramię przesuwne
Do drzwi drewnianych
Do drzwi jednostronnego otwierania
Max. szerokość drzwi: 950 mm
Max. kąt otwarcia: 120°
Minimalna grubość drzwi: 55 mm
Możliwy montaż po dowolnej stronie drzwi

Accesorios para
puerta y ventana
Akcesoria do
drzwi i okien

Cierpuertas suelo mod. 860 *Samozamykacz podłogowy mod. 860*

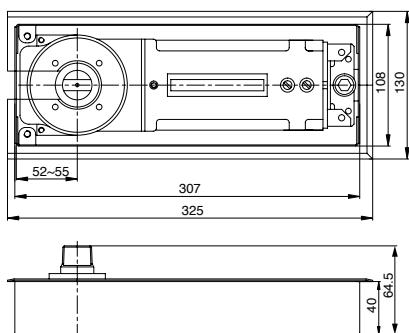

Plantilla de colocación incluida
Z zestawem montażowym

Acabado
Wykończenie

Cod.



Acero inoxidable 18/8
Stal nierdzewna (inox)

21713 1 2

Características / Charakterystyka

Fuerza 3
Velocidad de cierre y golpe final ajustable
Ángulo máximo de apertura 130°
Tapa embellecedora de Acero Inoxidable 18/8
Para puertas de madera batientes y de vaivén
Espesor mínimo puerta recomendado: 40 mm
Profundidad cajeadado suelo: 40 mm
Rozmiar 3 wg normy EN1154
Regulowana prędkość zamykania i zatraskiwania
Max. kąt otwarcia: 130°
Pokrywa ze stali nierdzewnej 18/8
Do drzwi jednostronnego otwierania i wahadłowych
Minimalna grubość drzwi: 40 mm
Wpuszczany na głębokość: 40 mm

Apertura máxima 130°
Max. kąt otwarcia: 130°

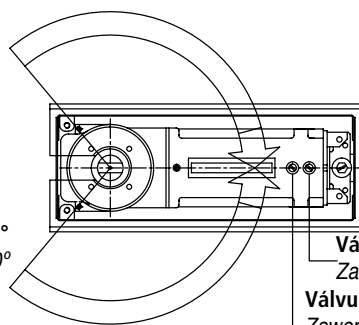

Aumento
velocidad
Zwiększanie
prędkości

Disminución
velocidad
Zmniejszanie
prędkości

Válvula de ajuste velocidad cierre
Zawór regulacji prędkości zamykania
Válvula de ajuste golpe final
Zawór regulacji domykania



Retenedor hidráulico mod. 1 Przytrzymywacz drzwi hydrauliczny mod. 1



Medidas mm. **Cuerpo/Przytrzymywacz** 108 x 32
Rozmiar mm. **Soporte/Zaczepek** 70 x 50

Acabado **Cod.**
Wykończenie

Anodizado/pintado oro **6498** 1 10
Złoty

Anodizado/pintado plata **6499** 1 10
Srebrny

Anodizado/pintado bronce **6500** 1 10
Brązowy

Blanco **20008** 1 10
Biały

Negro **22501** 1 10
Czarny

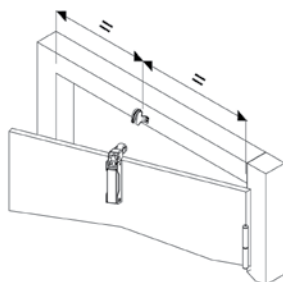
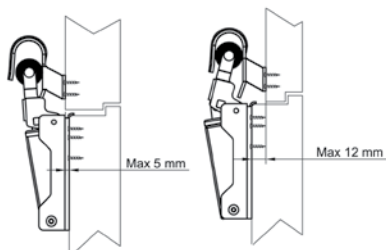

Actua como freno a la puerta y ayuda al cierre
Spowalnia zamykanie, wspomaga zamykanie drzwi
Cilindro de aluminio
Aluminiowy cylinder mechanizmu

Mirilla digital mod. DW 3.2 Wizjer elektroniczny mod. DW 3.2

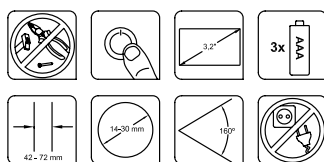

Ángulo visión: 160°
Resolución 320 x 240 pixeles
LCD 3'2" TFT
Sensor: 1,3 Mega Pixel
Espesor puerta: 42-72 mm
Agujero mirilla: 14-30 mm
Energía: 3 pilas AAA (incluidas)
Kąt widzenia: 160°
Rozdzielczość 320 x 240 pikseli
Wyświetlacz LCD 3,2" TFT
Kamera: 1,3 Mpix
Grubość drzwi: 42-72 mm
Średnica otworu w drzwiach: 14-30 mm
Zasilanie: 3 baterie AAA (w zestawie)

Acabado Wykończenie	Cod.			
Oro / Złoty	21138	1	1	32
Plata / Srebrny	21139	1	1	32

Sustituye a la mirilla tradicional
Fácil instalación, sin cables
Sin herramientas, no daña la puerta
Presionar el botón para ver la imagen clara
Recomendado para niños y personas mayores
Aumenta la seguridad en el hogar.
Zastępuje klasyczny wizjer
Łatwy w instalacji. Bez przewodów.
Montaż bez użycia narzędzi. Nie uszkodzi drzwi.
Naciśnij przycisk, aby zobaczyć wyraźny obraz
Zalecany dla dzieci i dorosłych
Zwiększa bezpieczeństwo w domu

Mirilla digital mod. DW 4.0 HD Wizjer elektroniczny mod. DW 4.0 HD

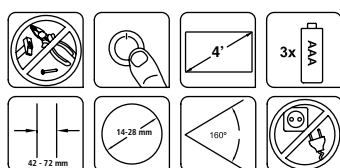

Ángulo visión: 160°
Resolución 800 x 480 pixeles
LCD 4' HD
Sensor: 2,0 Mega Pixel
Espesor puerta: 42-72 mm
Agujero mirilla: 14-28 mm
Energía: 3 pilas AAA (incluidas)
Kąt widzenia: 160°
Rozdzielczość 800 x 480 pikseli
Wyświetlacz LCD 4" HD
Kamera: 2,0 Mpix
Grubość drzwi: 42-72 mm
Średnica otworu w drzwiach: 14-28 mm
Zasilanie: 3 baterie AAA (w zestawie)

Acabado Wykończenie	Cod.			
Oro / Złoty	21374	1	1	32
Plata / Srebrny	21375	1	1	32

Sustituye a la mirilla tradicional
Fácil instalación, sin cables
Sin herramientas, no daña la puerta
Imagen grande y nítida, pantalla de 4" HD
Presionar el botón para ver la imagen clara
Recomendado para niños y personas mayores
Aumenta la seguridad en el hogar.
Zastępuje klasyczny wizjer
Łatwy w instalacji. Bez przewodów.
Montaż bez użycia narzędzi. Nie uszkodzi drzwi.
Duży, wyraźny obraz, wyświetlacz 4" HD
Naciśnij przycisk, aby zobaczyć wyraźny obraz
Zalecany dla dzieci i dorosłych
Zwiększa bezpieczeństwo w domu

Mirilla digital mod. DWR 4.0 HD *Wizjer elektroniczny mod. DWR 4.0 HD*

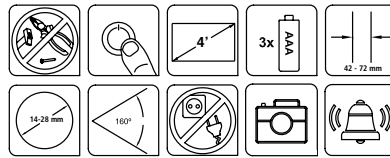

Acabado Wykończenie	Cod.			
Oro / Złoty	21376	1	1	32
Plata / Srebrny	21377	1	1	32

Ángulo visión: 160°
Resolución 800 X 480 pixeles
LCD 4'0" HD
Sensor: 2,0 Mega Pixel CMOS
Espesor puerta: 42-72 mm
Agujero mirilla: 14-28 mm
Energía: 3 pilas AAA (incluidas)
Memoria: 1GB (100 fotos aprox.)
Kąt widzenia: 160°
Rozdzielczość 800 x 480 pikseli
Wyświetlacz LCD 4" HD
Kamera: 2,0 Mpix
Grubość drzwi: 42-72 mm
Średnica otworu w drzwiach: 14-28 mm
Zasilanie: 3 baterie AAA (w zestawie)
Pamięć 1GB (około 100 zdjęć)

Sustituye a la mirilla tradicional.
Fácil instalación, sin cables ni herramientas,
no daña la puerta.
Imagen grande y nítida, pantalla de 4" HD.
Presionar el botón para ver la imagen.
Función de cámara fotográfica y timbre.
Recomendado para niños y personas mayores.
Aumenta la seguridad en el hogar.
Zastępuje klasyczny wizjer
Łatwy w instalacji. Bez przewodów.
Montaż bez użycia narzędzi. Nie uszkodzi drzwi.
Duży, wyraźny obraz, wyświetlacz 4" HD
Naciśnij przycisk, aby zobaczyć wyraźny obraz
Funkcja aparatu fotograficznego oraz dzwonka.
Zalecany dla dzieci i dorosłych
Zwiększa bezpieczeństwo w domu

Accesorios para
 puerta y ventana
 Akcesoria do
 drzwi i okien

Mirilla para puerta mod. 2 *Wizjer mod. 2*

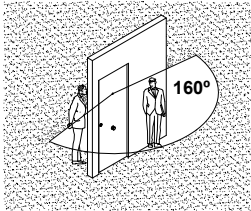
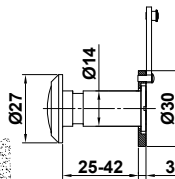

Medidas mm. Rozmiar mm.	Acabado Wykończenie	Cod.			Cod.			
25-42 Ø 14	Latón barniz <i>Mosiężny lakierowany</i>	1236	10	200	1096	1	5	50
	Latón cromo brillo <i>Mosiądz chromowany</i>	4230	10	200	2173	1	5	50
	Latón cromo mate <i>Mosiądz chrom satyn</i>	7177	10	200	8118	1	5	50
	Latón cuero <i>Złoto antyczne</i>	5537	10	200				
	Negro epoxy mate <i>Czarny matowy</i>	9968	10	200	19978	1	6	60

Súper angular / Duży kąt pola widzenia
En envases individuales / W pojedynczych opakowaniach
Tapa especial incorporada / Z tarczką zamykającą

Mirilla para puerta mod. 3 *Wizjer mod. 3*

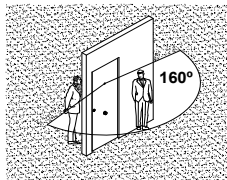
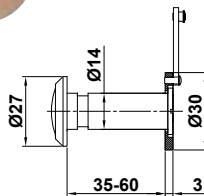

Medidas mm. Rozmiar mm.	Acabado Wykończenie	Cod.			Cod.			
Mirillas de latón / Wizjery mosiężne								
35-60 Ø 14	Latón barniz <i>Mosiężny lakierowany</i>	1237	10	200	1097	1	5	50
	Latón cromo brillo <i>Mosiądz chromowany</i>	4231	10	200	2174	1	5	50
	Latón cromo mate <i>Mosiądz chrom satyn</i>	7178	10	200	8119	1	5	50
	Latón cuero <i>Złoto antyczne</i>	5538	10	200				
	Negro epoxy mate <i>Czarny matowy</i>	9969	10	200	19979	1	6	60
Mirillas de aluminio / Wizjery aluminiowe								
35-60 Ø 14	Aluminio anodizado oro <i>Złota aluminiowa</i>	20034	10	200				
	Aluminio anodizado plata <i>Srebrna aluminiowa</i>	20035	10	200				

Súper angular / Duży kąt pola widzenia
En envases individuales / W pojedynczych opakowaniach
Tapa especial incorporada / Z tarczką zamykającą

Mirilla para puerta mod. 4 *Wizjer mod. 4*

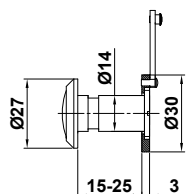
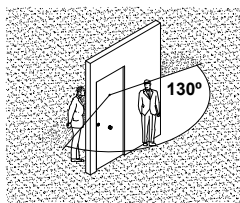

Medidas mm.
Rozmiar mm.

15-25 Ø 14

Acabado
Wykończenie

Cod.



Cod.



Latón barniz
Mosiężny lakierowany

1361 10 200

1103 1 5 50

Latón cromo brillo
Mosiądz chromowany

4232 10 200

2175 1 5 50

Latón cromo mate
Mosiądz chrom satyn

7179 10 200

8120 1 5 50

Latón cuero
Złoto antyczne

5539 10 200

Negro epoxy mate
Czarny matowy

9970 10 200

19980 1 6 60

Súper angular / Duży kąt pola widzenia
En envases individuales / W pojedynczych opakowaniach
Tapas especial incorporada / Z tarczką zamykającą

Mirilla para puerta mod. 5-7 *Wizjer mod. 5-7*



Mod. 5

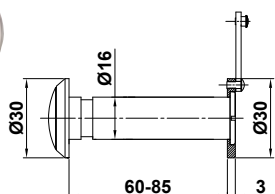

Mod. Medidas mm.
Rozmiar mm.

5 60-85 Ø 16

Acabado
Wykończenie

Cod.



Cod.



Latón barniz
Mosiężny lakierowany

1482 10 200

1115 1 5 50

Latón cromo brillo
Mosiądz chromowany

4233 10 200

Latón cromo mate
Mosiądz chrom satyn

7227 10 200

8121 1 5 50

Latón cuero
Złoto antyczne

5540 10 200

Negro epoxy mate
Czarny matowy

9971 10 200



Mod. 7

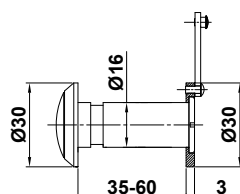

7 35-60 Ø 16

Latón barniz
Mosiężny lakierowany

1582 10 200

1118 1 5 50

Latón cromo brillo
Mosiądz chromowany

4234 10 200

Latón cromo mate
Mosiądz chrom satyn

7228 10 200

8122 1 5 50

Latón cuero
Złoto antyczne

5541 10 200

Negro epoxy mate
Czarny matowy

9972 10 200

Súper angular / Duży kąt pola widzenia
En envases individuales / W pojedynczych opakowaniach
Tapas especial incorporada / Z tarczką zamykającą
Especiales para puertas blindadas / Do drzwi antywłamaniowych

Mirilla para puerta mod. 6 *Wizjer mod. 6*



Medidas mm.
Rozmiar mm.

10-15 Ø 12

Acabado
Wykończenie

Cod.



Cod.



Latón barniz
Mosiężny lakierowany

1533 10 200

1117 1 5 50

Súper angular / Duży kąt pola widzenia
En envases individuales / W pojedynczych opakowaniach
Tapas especial incorporada / Z tarczką zamykającą

Mirilla mod. 30/50 UL *Wizjer ognioodporny 30/50 UL*

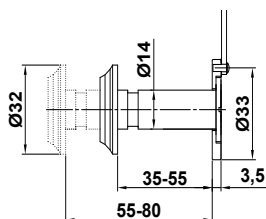

Mod.	Medidas mm. Rozmiar mm.	Acabado Wykończenie	Cod.		
30	35-50 Ø14	Cromo brillo <i>Chromowany</i>	21360	10	200
		Cromo mate <i>Chrom satyn</i>	21361	10	200
		Latonado <i>Mosiądzowany</i>	21362	10	200
50	60-80 Ø14	Cromo brillo <i>Chromowany</i>	21363	10	200
		Cromo mate <i>Chrom satyn</i>	21364	10	200
		Latonado <i>Mosiądzowany</i>	21365	10	200

Lentes cristal / Szklane soczewki
 Cuerpo en acero / Stalowy korpus
 Con tapa en acero / Stalowa klapka
 Antifuego certificación UL / Certyfikat ognioodporności UL
 En envase individual / Pojedyncze opakowanie
 Súper angular / Super szerokokątny

Accesorios para
puerta y ventana
Akcesoria do
drzwi i okien

Embellecedor mirilla mod. 2 *Szyld wizjera mod. 2*

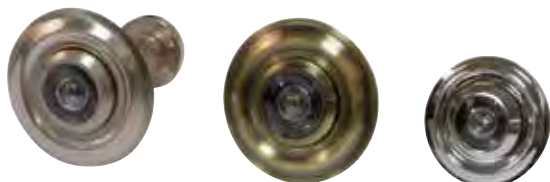

Medidas mm. Rozmiar mm.	Acabado Wykończenie	Cod.		
Ø 14 Interior <i>Wewnętrzna</i>	Latón barniz <i>Mosiężny lakierowany</i>	18505	20	100
	Latón cromo brillo <i>Mosiądz chromowany</i>	18504	20	100
Ø 47 Exterior <i>Zewnętrzna</i>	Latón cromo mate <i>Mosiądz chrom satyn</i>	18503	20	100
	Latón cuero <i>Złoto antyczne</i>	18506	20	100
Ø 16 Interior <i>Wewnętrzna</i>	Latón barniz <i>Mosiężny lakierowany</i>	18509	20	100
	Latón cromo brillo <i>Mosiądz chromowany</i>	18508	20	100
Ø 60 Exterior <i>Zewnętrzna</i>	Latón cromo mate <i>Mosiądz chrom satyn</i>	18507	20	100
	Latón cuero <i>Złoto antyczne</i>	18529	20	100

Tapa mirilla mod. 2 *Klapka wizjera mod. 2*



Medidas mm. Rozmiar mm.	Acabado Wykończenie	Cod.		
Ø 14 Interior <i>Wewnętrzna</i>	Latón barniz <i>Mosiężny lakierowany</i>	19793	5	100
	Latón cromo brillo <i>Mosiądz chromowany</i>	19790	5	100
	Latón cromo mate <i>Mosiądz chrom satyn</i>	19792	5	100
	Latón cuero <i>Złoto antyczne</i>	19791	5	100
	Ø 16 Interior <i>Wewnętrzna</i>	Latón barniz <i>Mosiężny lakierowany</i>	19797	5
Latón cromo brillo <i>Mosiądz chromowany</i>		19794	5	100
Latón cromo mate <i>Mosiądz chrom satyn</i>		19796	5	100
Latón cuero <i>Złoto antyczne</i>		19795	5	100

Manilla mod. 3P/3PB72 Klamka mod. 3P/3PB72



Mod.
Mod.

Acabado
Wykończenie

Cod. Juego/Komplet



3P
3PB72

Negro / Czarny
Negro / Czarny

21282	1	2	24
21283	1	2	24



Mod. PB72 con bocallave / Mod. PB72 z otworem na wkładkę

Acero + polipropileno negro
Wewnątrz stalowa na zewnątrz czarny polipropylen

9 mm

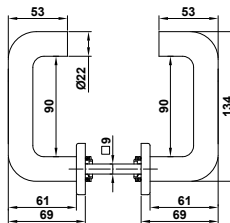
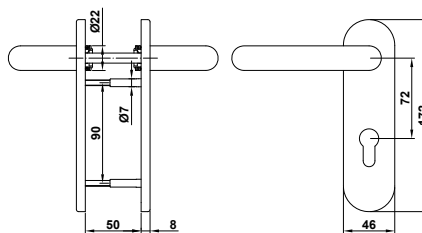

Manilla + Pomo fijo mod. 3PB72 Klamka + Gałka stała mod. 3PB72

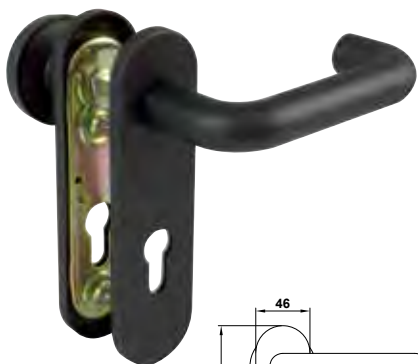

Acabado
Wykończenie

Cod. Juego/Komplet



Negro / Czarny

21284	1	2	24
-------	---	---	----



Con bocallave / z otworem na wkładkę

Acero + polipropileno negro
Wewnątrz stalowa na zewnątrz czarny polipropylen

9 mm

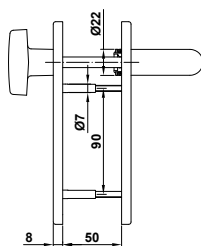
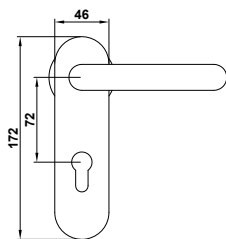
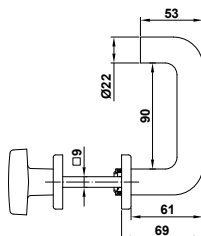

Manilla mod. 2113 aluminio Klamka mod. 2113

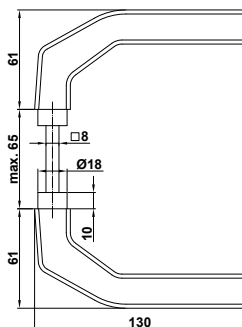

Acabado
Wykończenie

Cod. Juego/Komplet



Oro / Złote

21323	1	6	24
-------	---	---	----

Plata / Srebrne

21324	1	6	24
-------	---	---	----

Manilla mod. 2114 aluminio *Klamka mod. 2114*

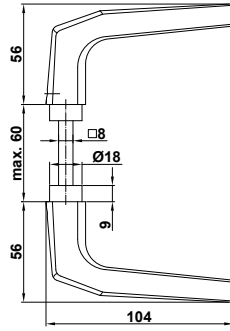

Acabado Wykończenie	Cod. Juego/Komplet			
Oro / Złote	21325	1	6	24
Plata / Srebrne	21326	1	6	24

Manilla mod. 2115 aluminio *Klamka mod. 2115*

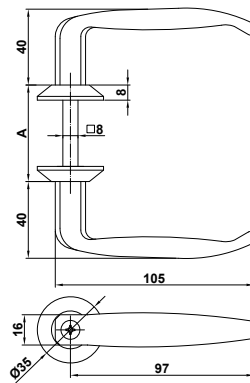

Medidas mm. Rozmiar mm. A	Acabado Wykończenie	Cod. Juego/Komplet			
35 – 45	Negro / Czarny	21327	1	6	24
45 – 55	Negro / Czarny	21328	1	6	24

Manilla mod. AL3P aluminio *Klamka mod. AL3P*

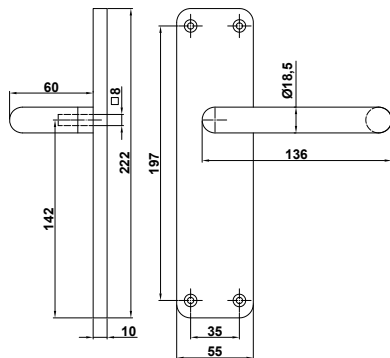

Acabado Wykończenie	Cod.		
Aluminio anodizado plata Srebrna aluminiowa	12614	1	10
Aluminio pintado negro mate Czarna matowa aluminiowa	12612	1	10
Aluminio pintado blanco Biała aluminiowa	12613	1	10

222 x 55 x 10 mm

8 mm

Manilla mod. AL4P aluminio *Klamka mod. AL4P*

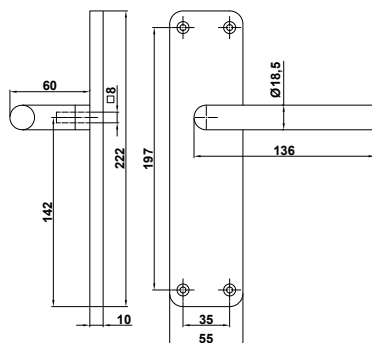

Acabado Wykończenie	Cod.		
Aluminio anodizado plata Srebrna aluminiowa	12617	1	10
Aluminio pintado negro mate Czarna matowa aluminiowa	12615	1	10
Aluminio pintado blanco Biała aluminiowa	12616	1	10

222 x 55 x 10 mm

8 mm

Manilla aluminio mod. Delta *Klamka aluminiowa Delta*

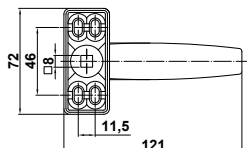
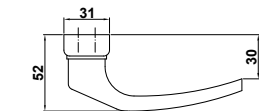
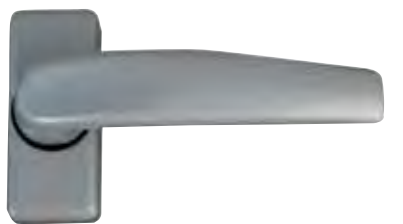

Acabado Wykończenie	Dcha/Prawa Cod.	Juego/Komplet Cod.		
Lacado blanco <i>Biała lakierowana</i>	20419	19236	1	20
Lacado negro <i>Czarna lakierowana</i>	20420	19237	1	20
Lacado plata <i>Srebrna lakierowana</i>	19241 Dcha/Prawa	19244 Izd/Lewa	19238	1 20

Medida entre tornillos: 43 mm

Rozstaw śrub: 43 mm

8 mm

PRESENTACIÓN PUNTO DE VENTA PRODUKTY PAKOWANE NA BLISTRZE

Acabado Wykończenie	Dcha/Prawa Cod.	Juego/Komplet Cod.			
Lacado blanco <i>Biała lakierowana</i>	20416	20240	1	4	24
Lacado negro <i>Czarna lakierowana</i>	20417	20241	1	4	24
Lacado plata <i>Srebrna lakierowana</i>	20238 Dcha/Prawa	20239 Izd/Lewa	20242	1	4 24

Manilla aluminio mod. Epsilon *Klamka aluminiowa Epsilon*

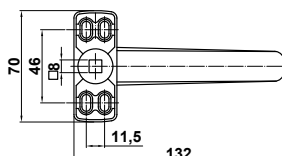
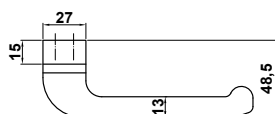

Acabado Wykończenie	Dcha/Prawa Cod.	Juego/Komplet Cod.		
Lacado blanco <i>Biała lakierowana</i>	19248	19245	1	20
Lacado negro <i>Czarna lakierowana</i>	19249	19246	1	20
Lacado plata <i>Srebrna lakierowana</i>	19250	19247	1	20

Medida entre tornillos: 50 mm

Rozstaw śrub: 50 mm

8 mm

PRESENTACIÓN PUNTO DE VENTA PRODUKTY PAKOWANE NA BLISTRZE

Acabado Wykończenie	Dcha/Prawa Cod.	Juego/Komplet Cod.			
Lacado blanco <i>Biała lakierowana</i>	20246	20243	1	4	24
Lacado negro <i>Czarna lakierowana</i>	20247	20244	1	4	24
Lacado plata <i>Srebrna lakierowana</i>	20248	20245	1	4	24

Manilla aluminio mod. Gamma *Klamka aluminiowa Gamma*

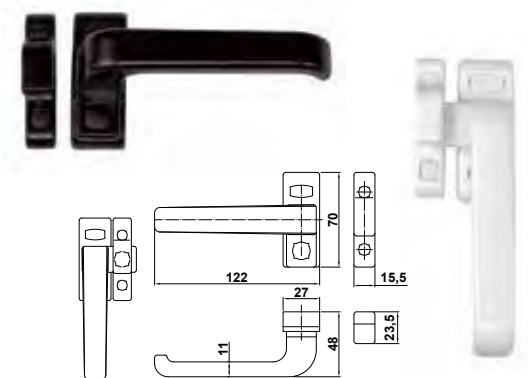

Dcha/Prawa



Izd/Lewa



Acabado Wykończenie	Dcha/Prawy Cod.	Izda/Lewy Cod.		
Lacado blanco Biała lakierowana	19509	19510	1	20
Lacado negro Czarna lakierowana	19511	19512	1	20
Lacado plata Srebrna lakierowana	19513	19514	1	20

PRESENTACIÓN PUNTO DE VENTA PRODUKTY PAKOWANE NA BLISTRZE

Acabado Wykończenie	Dcha/Prawa Cod.	Izd/Lewa Cod.			
Lacado blanco Biała lakierowana	20249	20250	1	4	24
Lacado negro Czarna lakierowana	20251	20252	1	4	24
Lacado plata Srebrna lakierowana	20253	20254	1	4	24

Accesorios para
puerta y ventana
Akcesoria do
drzwi i okien

Manilla aluminio mod. 1500 ALP *Klamka aluminiowa 1500 ALP*

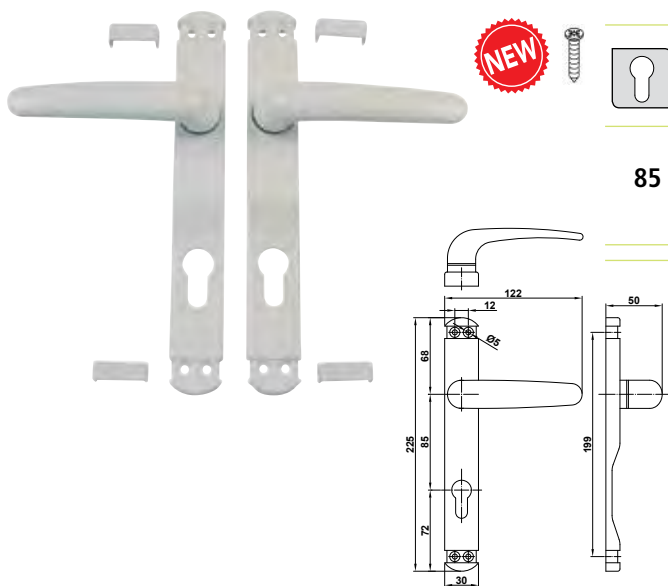

85

Acabado Wykończenie	Juego/Komplet Cod.		Juego/Komplet Cod.		
Lacado blanco Biała lakierowana	22035	1 6	22037	1 2	16
Lacado negro Czarna lakierowana	22036	1 6	22038	1 2	16

8 mm

Manillón mod. 3040 *Pochwył mod. 3040*

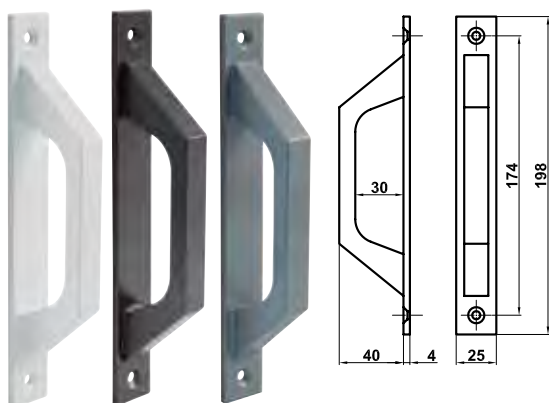

Acabado Wykończenie	Cod.		Cod.		
Lacado blanco Biała lakierowana	22080	4 40	22083	1 2	20
Lacado negro Czarna lakierowana	22081	4 40	22084	1 2	20
Lacado plata Srebrna lakierowana	22082	4 40	22085	1 2	20

Manillón mod. 3050 Pochwył mod. 3050

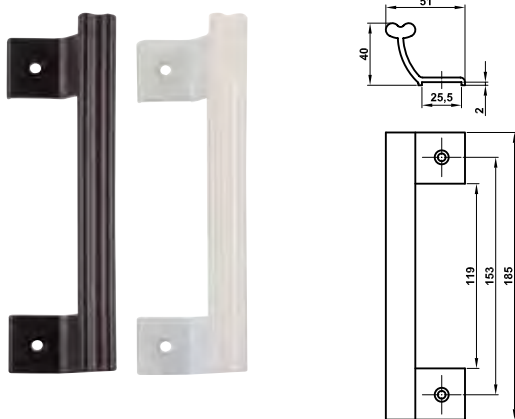

NEW

Acabado
Wykończenie

Cod.



Cod.



Lacado blanco
Biała lakierowana

22043

2

24

22045

1

2

12

Lacado negro
Czarna lakierowana

22044

2

24

22046

1

2

12

Pomo mod. 6807 aluminio Gałka dwustronna mod. 6807 aluminium

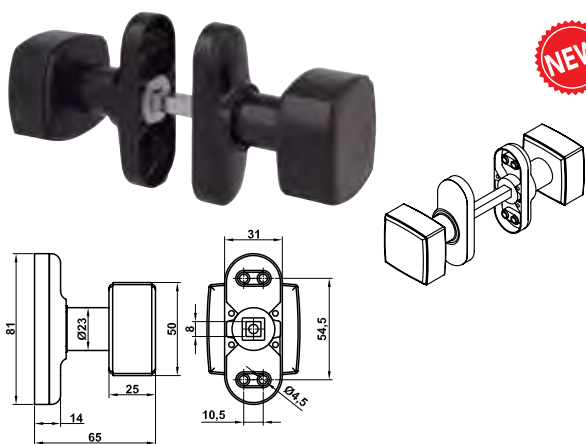

NEW

Acabado
Wykończenie

Cod. Juego/Komplet



Cod. Juego/Komplet



Lacado blanco
Biała lakierowana

22039

1

6

22041

1

2

16

Lacado negro
Czarna lakierowana

22040

1

6

22042

1

2

16

□ 8 mm

Golpete mod. 6080 EU regulable aluminio Zatrask mod. 6080 EU regulowany aluminium

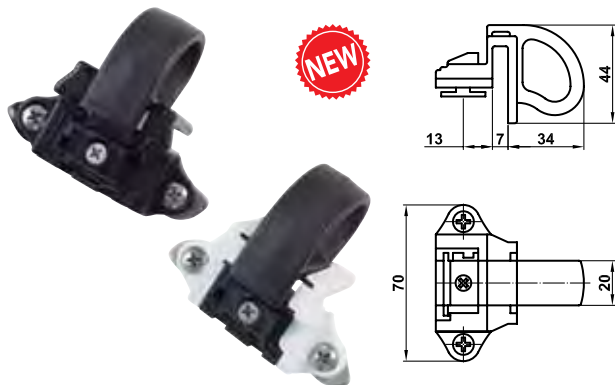

NEW

Acabado
Wykończenie

Cod.



Cod.



Lacado blanco
Biała lakierowana

22051

2

24

22053

1

2

12

Lacado negro
Czarna lakierowana

22052

2

24

22054

1

2

12

Para perfiles sitema europeo / Do profili w systemie europejskim

Manillón mod. 13 Pochwył mod. 13

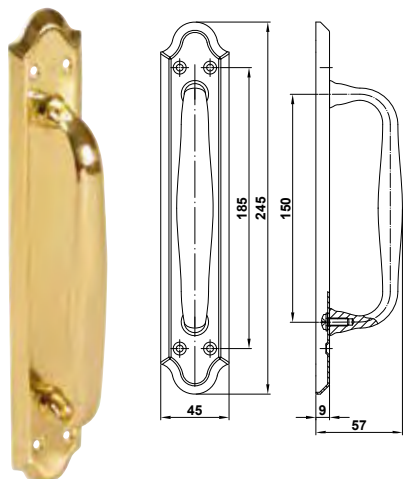

Acabado
Wykończenie

Medidas mm.
Rozmiar mm.

245 x 45

Cod.



Latón pulido barniz
Mosiężna lakierowana

10419

2

20

Escudo tirador mod. 25-27 Szyld z gałeczką mod. 25-27

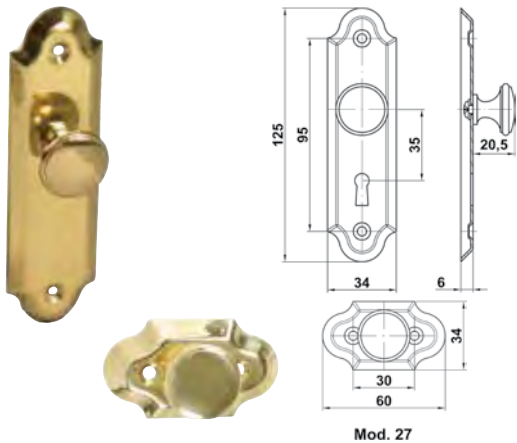

Mod.	Medidas mm. Rozmiar mm.	Acabado Wykończenie	Cod.		
25	125 x 34	Latón pulido barniz Mosiężna lakierowana	12338	25	250
27	60 x 34	Latón pulido barniz Mosiężna lakierowana	12340	25	250



Mod. 25 con bocallave
Mod. 25 Z otworem na klucz

Accesorios para
puerta y ventana
Akcesoria do
drzwi i okien

Manilla mod. 252P Klamka mod. 252P

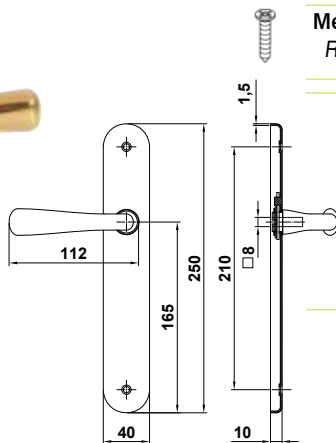

Medidas mm.
Rozmiar mm.

250 x 40
8 mm

Acabado
Wykończenie

Cromo mate
Chrom mat
Latonado barniz
Mosiądzowana
Latón pulido barniz
Mosiężna lakierowana
Latón cromo mate
Mosiądz chrom satyn

Cod.

12186 1 10
10780 1 10
10508 1 10
20608 1 10

Cod.

12187 1 10
11862 1 10
11861 1 10
20609 1 10

Sin bocallave
Bez otworu klucza

Con bocallave a 85 mm
Z otworem klucza 85 mm



Manilla mod. 252R Klamka mod. 252R

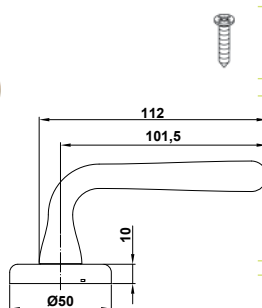

Medidas mm.
Rozmiar mm.

Ø 50

Acabado
Wykończenie

Latón pulido barniz
Mosiężna lakierowana
Latón pulido c/pvd
Mosiężna polerowana/pvd
Latón cromo mate
Mosiądz chrom satyn

Cod.

12601 1 10
13400 1 10
20148 1 10

Sin bocallave
Bez otworu klucza

8 mm

Bocallave mod. 252 Szyldzik klucza mod. 252



Medidas mm.
Rozmiar mm.

Ø 52

Acabado
Wykończenie

Latón pulido barniz
Mosiężna lakierowana
Latón cromo mate
Mosiądz chrom satyn

Cod.

20402 10 200
20403 10 200

Para manilla 252R / Do kalmki 252R

Bocallave mod. 50 Szyldzik klucza mod. 50



Medidas mm.
Rozmiar mm.

Ø 50

Acabado
Wykończenie

Latón pulido barniz
Mosiężny lakierowany

Cod.



14175 20 100

Para manilla 252R / Do kalmki 252R

Manillón mod. 14 Pochwył mod. 14

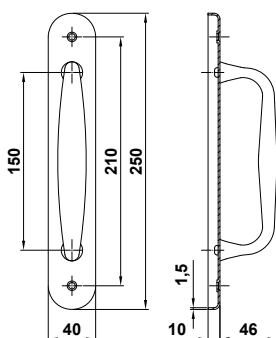

Medidas mm.
Rozmiar mm.

250 x 40

Acabado
Wykończenie

Latón pulido barniz
Mosiężny lakierowany
Latón pulido c/pvd
Mosiężny polerowany/pvd

Cod.



10509 2 20

13402 2 20

A juego con manilla mod. 252
Kompatybilny z kławką mod. 252

Escudo tirador mod. 24-26-28 Szyld z gałeczką mod. 24-26-28

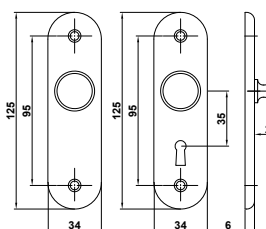

Mod. 24

Mod. 26



Mod.

Medidas mm.
Rozmiar mm.

24

125 x 34

Acabado
Wykończenie

Latón pulido barniz
Mosiężny lakierowany
Latón pulido c/pvd
Mosiężny polerowany /pvd

Cod.



10510 25 250

13403 25 250



26

125 x 34

Latón pulido barniz
Mosiężny lakierowany

12339 25 250

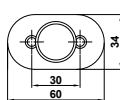

Mod. 28

28

60 x 34

Latón pulido barniz
Mosiężny lakierowany

12341 25 250

Manilla mod. "Lena" Klamka mod. "Lena"



Medidas mm.
Rozmiar mm.

238 x 40



70

Acabado
Wykończenie

Cromado mate
Chrom mat

Latonado mate
Mosiądzowany mat

Cromado mate
Chrom mat

Latonado mate
Mosiądzowany mat

Cod.



20020 1 10

20021 1 10

20022 1 10

20023 1 10

▣ 8 mm

Manilla de zamak y placa de acero
Klamka z zamaku, stalowy szyld

Incluye tornillo pasante antirrobo
W zestawie śruby antywłamaniowe

Manilla mod. "Alfa" Klamka mod. "Alfa"



Medidas mm.
Rozmiar mm.

242 x 44

Acabado
Wykończenie

Latón pulido
Mosiężna polerowana

Cod.



17262 1 10

8 mm

Incluye tornillo pasante antirrobo
W zestawie śruby antywłamaniowe

Accesorios para
puerta y ventana
Akcesoria do
drzwi i okien

Manilla mod. "Beta" Klamka mod. "Beta"



Medidas mm.
Rozmiar mm.

256 x 48

Acabado
Wykończenie

Latón pulido satinado
Mosiężna satyn lakierowana

Latón cuero
Złoto antyczne

Latón cromo mate
Mosiądz chrom satyn

Cod.



17263 1 10

19974 1 10

19975 1 10

Cod.



20372 1 10

20373 1 10

20374 1 10

8 mm

Incluye tornillo pasante antirrobo
W zestawie śruby antywłamaniowe



Sin bocallave
Bez otworu klucza

Con bocallave a 85 mm
Z otworem klucza
85 mm

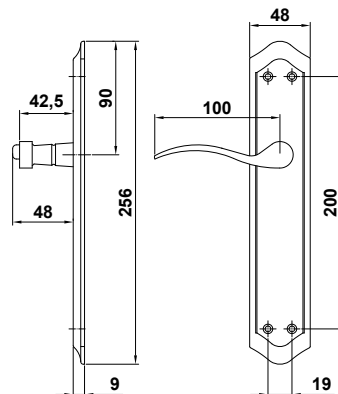

Manillón mod. "Beta" Pochwył mod. "Beta"

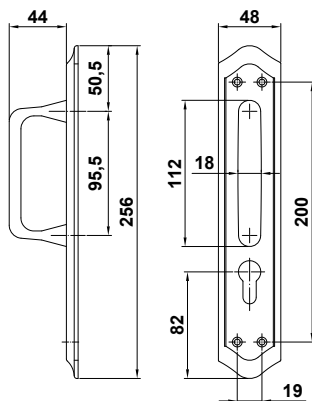

Medidas mm.
Rozmiar mm.

256 x 48

Acabado
Wykończenie

Latón pulido
Mosiężna polerowana

Latón cuero
Złoto antyczne

Latón cromo mate
Mosiądz chrom satyn

Cod.



20146 1 10

20284 1 10

20147 1 10



Con bocallave
Z otworem na klucz

Incluye tornillo pasante antirrobo
W zestawie śruby antywłamaniowe

Manilla mod. "omega" Klamka mod. "omega"



Accesorios para puerta y ventana
Akcesoria do drzwi i okien

Mod.	Medidas mm. Rozmiar mm.	Acabado Wykończenie	Cod.		
P	256 x 48 □ 8 mm	Latón cromo mate Mosiądz chrom satyn	20149	1	10
PB85	256 x 48 □ 8 mm	Latón cromo mate Mosiądz chrom satyn	20150	1	10



Mod. PB85 con bocallave / Mod. PB85 z otworem na klucz

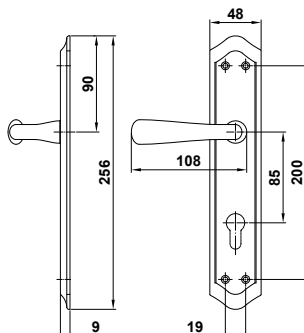

Tornillo pasante antirrobo Śruby antywłamaniowe



Acabado Wykończenie	Cod.		
Latonado / Mosiądzowany	20275	20	1000
Niquelado / Niklowany	20276	20	1000
Acero inoxidable 18/8 / Stal nierdzewna (inox)	20277	20	1000

Cuadrillo 8 mm Trzpień kwadratowy



Medidas mm. Rozmiar mm.	Acabado Wykończenie	Cod.			Cod.		
55 x □ 8	Zincado Cynkowany	20145	2	6	60		
115 x □ 8	Zincado Cynkowany	20144	2	6	60		
	Bicromatado Żółty ocynk					7803	10 -

Rasgado / Nacinany/rozprężny

Medio cuadrillo balancín Trzpień jednostronny



Medidas mm. Rozmiar mm.	Acabado Wykończenie	Cod.			Cod.		
60 x □ 8	Zincado Cynkowany	20426	1	6	120	20425	10 500

Conjunto: cuadrillo 7 mm + 2 reductores 7 a 8 mm

ZESTAW: Trzpień 7 mm + 2 szt. redukcje 7 na 8 mm

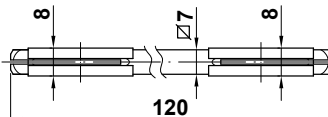

Cod.			
20489	20	100	

Manilla mod. ALBA-PA/PAB85 Klamka mod. ALBA-PA/PAB85

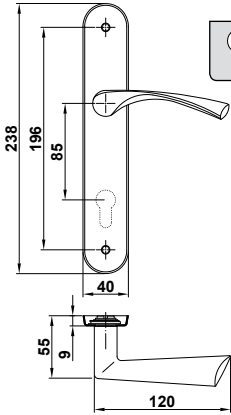
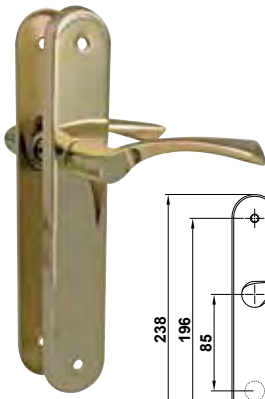

Medidas mm.
Rozmiar mm.

237 x 40
□ 8

Acabado
Wykończenie

Latonado barniz
Mosiądzowany lakierowany
Cromado mate
Chrom satyn

PA

Cod.



20255	1	4	24
20256	1	4	24

PAB85

Cod.



21382	1	10
21383	1	10



Mod. PAB85 con bocallave / Mod. PAB85 z otworem na klucz

Manilla de zamak, placa de acero / Klamka z zamaku, stalowy szylid



Accesorios para
puerta y ventana
Akcesoria do
drzwi i okien

Manilla mod. ALBA-RZ Klamka mod. ALBA-RZ

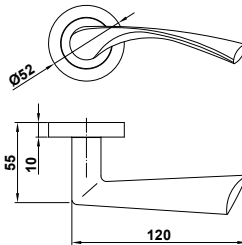

Medidas mm.
Rozmiar mm.

Ø 52
□ 8

Acabado
Wykończenie

Latonado barniz
Mosiądzowany lakierowany
Cromado mate
Chrom satyn

Cod.



20257	1	4	24
20258	1	4	24

Cod.



21384	1	10
21385	1	10

Zamak / Zamak

Manilla mod. YALTA-PA Klamka mod. YALTA-PA

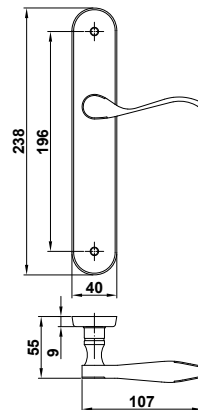

Medidas mm.
Rozmiar mm.

237 x 40
□ 8

Acabado
Wykończenie

Latonado barniz
Mosiądzowany lakierowany
Cromado mate
Chrom satyn

cod.



20259	1	4	24
20260	1	4	24

Manilla de zamak, placa de acero
Klamka z zamaku, stalowy szylid

Manilla mod. YALTA-RZ *Klamka mod. YALTA-RZ*

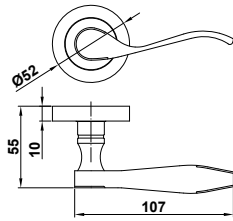

Accesorios para
puerta y ventana
Akcesoria do
drzwi i okien



Medidas mm.
Rozmiar mm.

Ø 52

▣ 8

Acabado
Wykończenie

Latonado barniz
Mosiądzowany lakierowany

Cromado mate
Chrom satyn

Cod.



20261

1

4

24

20262

1

4

24

Zamak
Zamak

Muletilla lisa mod. 6Z *Pokrętko blokady WC mod. 6Z*

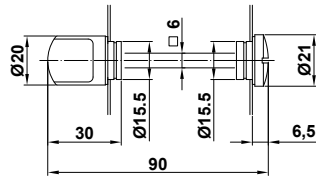

Medidas mm.
Rozmiar mm.

▣ 6

Acabado
Wykończenie

Latonado barniz
Mosiądzowany lakierowany

Cromado mate
Chrom satyn

Cod.



20263

1

6

72

20264

1

6

72

Zamak
Zamak

Muletilla lisa mod. 8Z *Pokrętko blokady WC mod. 8Z*

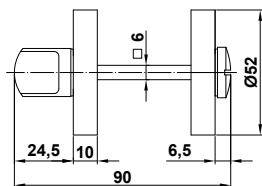

Medidas mm.
Rozmiar mm.

▣ 6

Acabado
Wykończenie

Latonado barniz
Mosiądzowany lakierowany

Cromado mate
Chrom satyn

Cod.



20265

1

6

72

20266

1

6

72

Zamak
Zamak

Bocallave mod. 3Z *Szyldzik klucza mod. 3Z*



Medidas mm.
Rozmiar mm.

Ø 52

Acabado
Wykończenie

Latonado barniz
Mosiądzowany lakierowany

Cromado mate
Chrom satyn

Cod.



Cod.



20267

1

6

120

21386

10

60

20268

1

6

120

21387

10

60

Zamak
Zamak

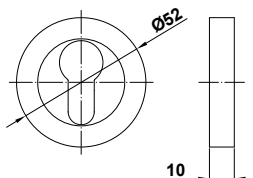

Manilla mod. CADIZ con bocallave *Klamka mod. CADIZ z otworem na wkładkę*

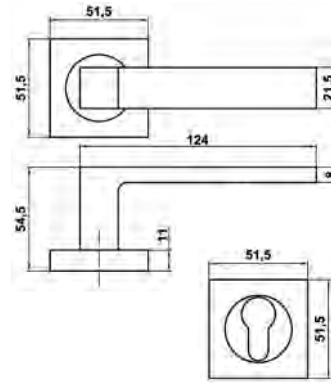

Acabado
Wykończenie

Cod.



Zamak cromado mate
Zamak chrom satyn
Aluminioan odizado satinado
satyn aluminiowa

Cod.	1	10
22513	1	10
22514	1	10

8 mm.

Incluye tornillo pasante antirrobo
W zestawie śruby antywłamaniowe

Accesorios para
puerta y ventana
Akcesoria do
drzwi i okien

Manilla mod. TARIFA con bocallave *Klamka mod. TARIFA z otworem na wkładkę*

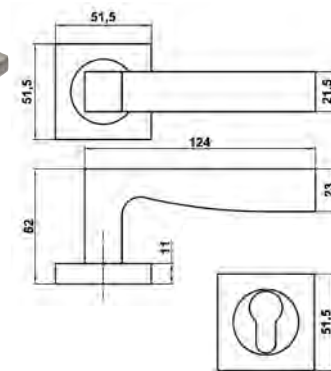

Acabado
Wykończenie

Cod.



Zamak cromado mate
Zamak chrom satyn
Aluminioan odizado satinado
satyn aluminiowa

Cod.	1	10
22515	1	10
22516	1	10

8 mm.

Incluye tornillo pasante antirrobo
W zestawie śruby antywłamaniowe

Manilla mod. ZAHORA con bocallave *Klamka mod. ZAHORA z otworem na wkładkę*

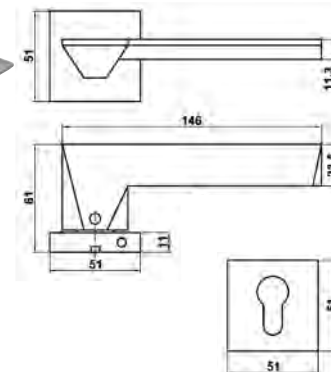

Acabado
Wykończenie

Cod.



Zamak cromado mate
Zamak chrom satyn
Aluminioan odizado satinado
satyn aluminiowa

Cod.	1	10
22517	1	10
22518	1	10

8 mm.

Incluye tornillo pasante antirrobo
W zestawie śruby antywłamaniowe

Manilla mod. VEJER con bocallave *Klamka mod. VEJER z otworem na wkładkę*

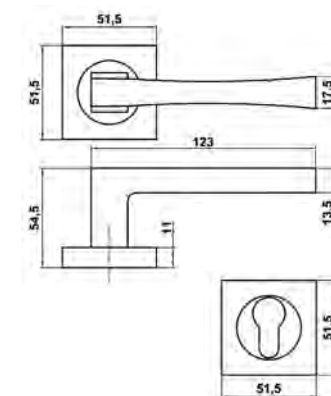

Acabado
Wykończenie

Cod.



Zamak cromado mate
Zamak chrom satyn
Aluminioan odizado satinado
satyn aluminiowa

Cod.	1	10
22519	1	10
22520	1	10

8 mm.

Incluye tornillo pasante antirrobo
W zestawie śruby antywłamaniowe

Muletilla mod. 15 *Pokrętko blokady wc mod. 15*

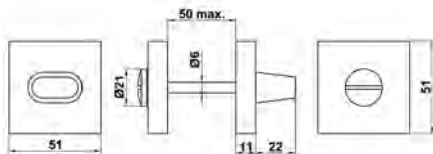

Acabado
Wykończenie

Cod.



Zamak cromado mate
Zamak chrom satyn

22569 10 60

6 mm.

Escudo tirador mod. 29-30-31 *Szyld z gałeczką mod. 29-30-31*



Mod. 29

Mod. 30

Mod. 31



Mod.

Medidas mm.
Rozmiar mm.

Cod.



Acabado
Wykończenie

Mod.	Medidas mm. Rozmiar mm.	Cod.			
29	125 x 34	14212	25	250	Latón pulido Barniz Mosiężny Lakierowany
30	125 x 34	14213	25	250	
31	60 x 34	14214	25	250	

Muletilla mod. 1 (Para pasador 126) *Pokrętko blokady wc mod. 1*

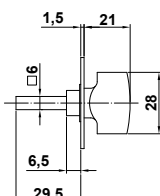
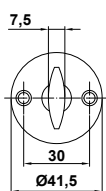

Acabado
Wykończenie

Cod.



Cod.



Latón pulido barniz
Mosiężne lakierowane

1550 20 200 8125 1 10 50

Latón cuero
Złoto antyczne

6154 20 200 8124 1 10 50

Latón cromo mate
Mosiądz chrom satyn

6155 20 200 8123 1 10 50

Latón cromo brillo
Mosiądz chromowany

4496 20 200

Placa de latón / Mosiężne
Ø instalación 12 mm / Ø otworu instalacyjnego 12 mm

6 mm.

Muletilla mod. 3 *Pokrętko blokady wc mod. 3*

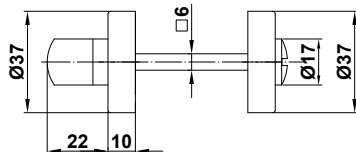

Acabado
Wykończenie

Cod.



Latón pulido barniz
Mosiężne lakierowane

5697 10 100

Latón cuero
Złoto antyczne

5777 10 100

Roseta
Rozeta

37 mm.

6 mm.

Muletilla lisa mod. 4 *Pokrętko blokady wc mod. 4*

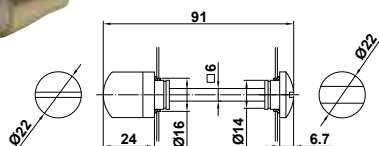

Medidas mm.
Rozmiar mm.

6 mm.

Acabado
Wykończenie

Cod.



Latón pulido barniz
Mosiężne lakierowane

15203 10 100

Mulefilla lisa mod. 9 Pokrętko blokady wc mod. 9

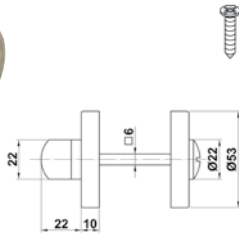

Medidas mm.
Rozmiar mm.

Ø 50
6 mm.

Acabado
Wykończenie

Latón pulido barniz
Mosiężne lakierowane

Cod.



14174 10 100

Para manilla 252R
Do kalmki 252R

Manillón mod. 10 Pochwył mod. 10

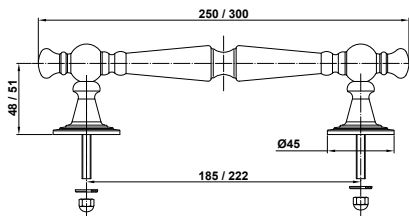

Medidas mm.
Rozmiar mm.

250

300

Acabado
Wykończenie

Latón pulido barniz
Mosiężny lakierowany

Latón cuero
Złoto antyczne

Latón cromo mate
Mosiądz chrom satyn

Latón pulido barniz
Mosiężny lakierowany

Latón cuero
Złoto antyczne

Latón cromo mate
Mosiądz chrom satyn

Cod.



5840 2 10

6406 2 10

6408 2 10

5841 2 10

6407 2 10

6409 2 10

Recto
Prosty

Manillón mod. 11 Pochwył mod. 11

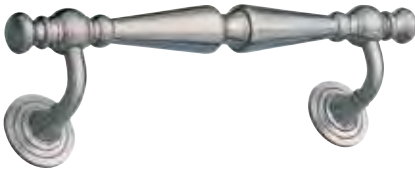

Medidas mm.
Rozmiar mm.

250

300

Acabado
Wykończenie

Latón pulido barniz
Mosiężna lakierowana

Latón cuero
Złoto antyczne

Latón cromo mate
Mosiądz chrom satyn

Latón pulido barniz
Mosiężna lakierowana

Latón cromo mate
Mosiądz chrom satyn

Cod.



5842 2 10

6410 2 10

6412 2 10

5843 2 10

6413 2 10

Recto
Prosty

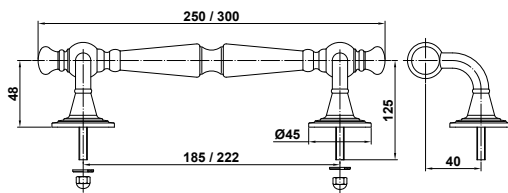

Manillón mod. 12 Pochwył mod. 12

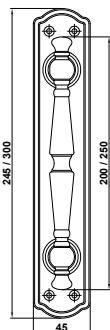

Acabado
Wykończenie

Latón pulido barniz
Mosiężny lakierowany

Medidas mm.
Rozmiar mm.

200

250

Cod.



7995 2 10

7996 2 10

Recto
Prosty

Con placa
Z szyldem

Pomo puerta mod. 12 *Kula mod. 12*

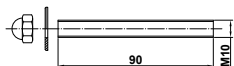
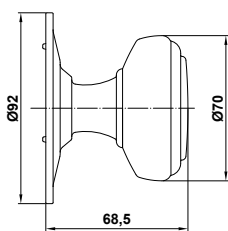

Medidas mm.
Rozmiar mm.

Ø 70

Acabado
Wykończenie

Latón pulido barniz
Mosiężna lakierowana
Latón cuero
Złoto antyczne
Latón cromo mate
Mosiądz chrom satyn
L/pulido c/pvd
Mosiężna polerowana/pvd

Cod.



5844	1	20
6260	1	20
6443	1	20
13401	1	20

Macizo
Peña

Pomo puerta mod.13 *Kula mod. 13*

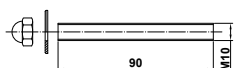
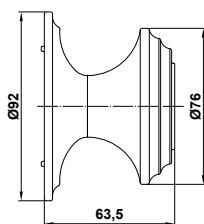

Medidas mm.
Rozmiar mm.

Ø 76

Acabado
Wykończenie

Latón pulido barniz
Mosiężna lakierowana
Latón cuero
Złoto antyczne
Latón cromo mate
Mosiądz chrom satyn

Cod.



5845	1	20
6261	1	20
6444	1	20

Macizo
Peña

Pomo puerta mod.14 *Kula mod. 14*

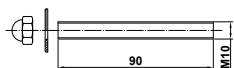
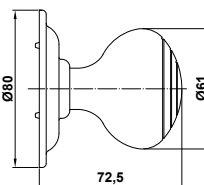

Medidas mm.
Rozmiar mm.

Ø 61

Acabado
Wykończenie

Latón pulido barniz
Mosiężna lakierowana
Latón cuero
Złoto antyczne
Latón cromo mate
Mosiądz chrom satyn

Cod.



5846	1	20
6262	1	20
6445	1	20

Macizo
Peña

Pomo puerta mod. 15 *Kula mod. 15*

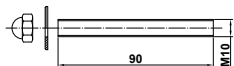
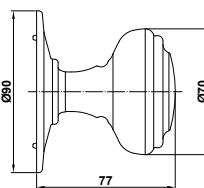

Medidas mm.
Rozmiar mm.

Ø 70

Acabado
Wykończenie

Latón pulido barniz
Mosiężna lakierowana
Latón cuero
Złoto antyczne
Latón cromo mate
Mosiądz chrom satyn

Cod.



5847	1	20
6263	1	20
6446	1	20

Macizo
Peña

Pomo puerta mod. 50-51 Kula mod. 50-51

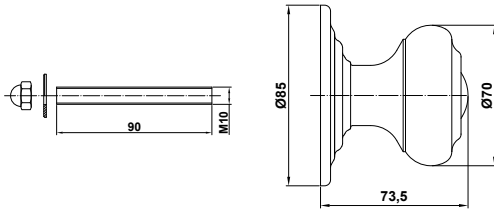

Mod.	Medidas mm. Rozmiar mm.	Acabado Wykończenie	Cod.		
50	Ø 70	Latón pulido barniz Mosiężna lakierowana	6748	1	20
		Latón cuero Złoto antyczne	7357	1	20
		Latón cromo mate Mosiądz chrom satyn	7340	2	20
51	Ø 70	Latón pulido barniz Mosiężna lakierowana	6749	1	20
		Latón cromo mate Mosiądz chrom satyn	7341	2	20

Hueco
Pusta

Mod 51 - Base acero recubierto de latón, pomo latón
Mod 51 - Stalowa mosiądzowana

Pomo puerta mod. 52-53 Kula mod. 52-53

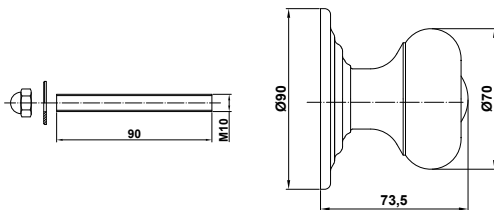

Mod.	Medidas mm. Rozmiar mm.	Acabado Wykończenie	Cod.		
52	Ø 70	Latón pulido barniz Mosiężna lakierowana	10853	2	20
		Latón cuero Złoto antyczne	10852	1	20
		Latón cromo mate Mosiądz chrom satyn	10854	1	20
53	Ø 70	Latón pulido barniz Mosiężna lakierowana	10856	1	20
		Latón cuero Złoto antyczne	10855	2	20
		Latón cromo mate Mosiądz chrom satyn	10857	1	20

Hueco
Pusta

Mod 53 - Base acero recubierto de latón pomo latón
Mod 53 - Stalowa mosiądzowana

Pomo puerta mod. 54 Kula mod. 54

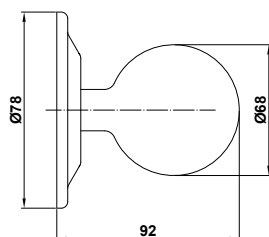

Medidas mm. Rozmiar mm.	Acabado Wykończenie	Cod.		
Ø 68	Latón pulido barniz Mosiężna lakierowana	14987	2	20

Hueco
Pusta

Topo puerta mod. 100-101 *Odbój mod. 100-101*

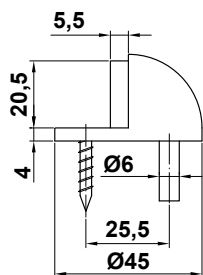

Mod.	Acabado Wykończenie	Cod.			Cod.			
100	Oro/Złoty	4562	20	200	2402	1	10	50
	Cromado/Chromowany	4671	20	200	2404	1	10	50
	Cuero/Złoto antyczne	5607	20	200	8188	1	10	50
	Níquel cepillado/Nikiel satyn	5608	20	200	10643	1	10	50
	Latón pulido barniz/Mosiężny lakierowany	6434	20	200				
	Acero inox 18/8/Stal nierdzewna	7239	20	200				
101	Oro/Złoty	4563	20	200	2403	1	10	50
	Cromado/Chromowany	4720	20	200				
	Cuero/Złoto antyczne	5609	20	200				
	Níquel cepillado/Nikiel satyn	5610	20	200	8189	1	10	50
	Acero inox 18/8/Stal nierdzewna	7240	20	200				

Medidas mm. / Rozmiar mm.

Ø 45

Mod.100

Con goma negra
Z czarną gumką

Mod.101

Con goma blanca
Z białą gumką

Zamak / Zamak

Topo puerta mod. 102-103 *Odbój mod. 102-103*

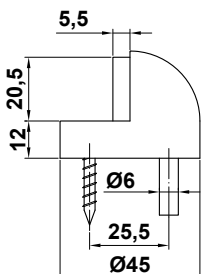

Mod.	Acabado Wykończenie	Cod.		
102	Oro/Złoty	7981	20	160
	Cuero/Złoto antyczne	7980	20	160
103	Níquel cepillado Nikiel satyn	7982	20	160

Medidas mm. / Rozmiar mm.

Ø 45

Mod.102

Con goma negra
Z czarną gumką

Mod.103

Con goma blanca
Z białą gumką

Zamak / Zamak

Topo puerta mod. 200 *Odbój mod. 200*

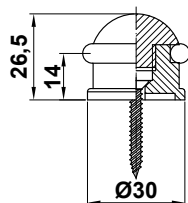

Acabado Wykończenie	Cod.			Cod.			
Oro/Złoty	4838	20	200	2439	1	10	50
Cromado/Chromowany	5740	20	200				
Cuero/Złoto antyczne	5739	20	200				
Níquel cepillado/Nikiel satyn	5741	20	200	10644	1	10	50

Medidas mm. / Rozmiar mm.

Ø 30

Zamak / Zamak

Goma recambio
Zapasowa guma

Cod.

7367

20

-

Tope puerta mod. 201 Odbój mod. 201

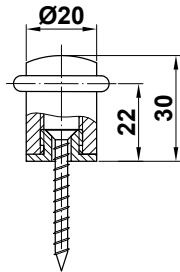

Acabado Wykończenie	Cod.	Cod.
Oro/Złoty	4839 20 200	2440 1 10 50
Cromado/Chromowany	5743 20 200	
Cuero/Złoto antyczne	5742 20 200	8190 1 10 50
Níquel cepillado/Nikiel satyn	5744 20 200	8191 1 10 50
Medidas mm. Rozmiar mm.	Ø 20	
Zamak / Zamak		

Goma recambio Zapasowa guma	Cod.
	7368 20 -

Accesorios para
puerta y ventana
Akcesoria do
drzwi i okien

Tope puerta mod. 202 Odbój mod. 202

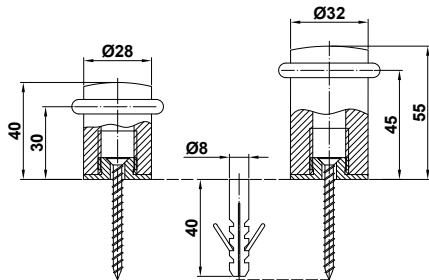

Medidas mm. Rozmiar mm.	Acabado Wykończenie	Cod.	Cod.
Ø 28	Oro/Złoty	5051 20 120	2441 1 10 50
	Cromado/Chromowany	5746 20 120	
	Cuero/Złoto antyczne	5745 20 120	
	Níquel cepillado/Nikiel satyn	5747 20 120	
Ø 32	Oro/Złoty	7199 10 60	
	Cromado/Chromowany	7196 10 60	
	Cuero/Złoto antyczne	7197 10 60	
	Níquel cepillado/Nikiel satyn	7198 10 60	10646 1 10 50
Zamak / Zamak			

Goma recambio Zapasowa guma	Medidas mm. Rozmiar mm.	Cod.
	Ø 28	7369 20 -

Tope puerta mod. 203 Odbój mod. 203

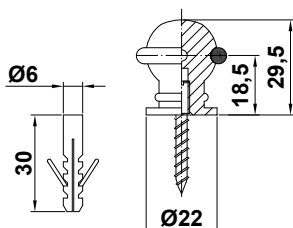

Acabado Wykończenie	Cod.	Cod.
Oro/Złoty	5052 20 200	2442 1 10 50
Cromado/Chromowany	5513 20 200	
Cuero/Złoto antyczne	5748 20 200	
Níquel cepillado/Nikiel satyn	5749 20 200	
Medidas mm. Rozmiar mm.	Ø 22	
Zamak / Zamak		

Goma recambio Zapasowa guma	Medidas mm. Rozmiar mm.	Cod.
	Ø 22	7370 20 -

Tope puerta mod. 204 Odbój mod. 204



Accesorios para
puerta y ventana
Akcesoria do
drzwi i okien

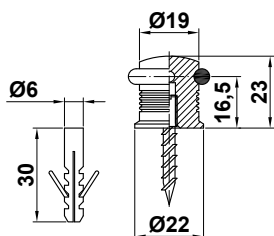

Acabado Wykończenie	Cod.			Cod.			
Oro/Złoty	5053	20	200	2443	1	10	50
Cromado/Chromowany	5514	20	200				
Cuero/Złoto antyczne	5750	20	200				
Níquel cepillado/Nikiel satyn	5751	20	200	10648	1	10	50

Medidas mm. Ø 22
Rozmiar mm.

Con taco
Z wkrętem montażowym

Zamak / Zamak

Goma recambio Zapasowa guma	Medidas mm. Rozmiar mm.	Cod.		
	Ø 22	7371	20	-

Tope puerta mod. 400 (Adhesivo) Odbój mod. 400 (Przyklejany)

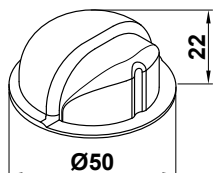

Acabado Wykończenie	Cod.			Cod.			
Oro Złoty	5984	20	200	2663	1	10	50
Marrón Brązowy	5985	20	200	2664	1	10	50

Medidas mm. Ø 50
Rozmiar mm.

Con goma negra
Z czarną gumą

Acero / Stal

Tope puerta mod. 401 (Adhesivo) Odbój mod. 401 (Przyklejany)

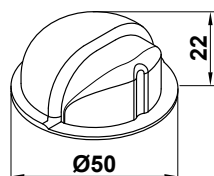
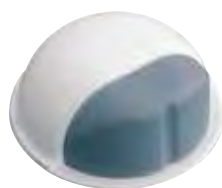

Acabado Wykończenie	Medidas mm. Rozmiar mm.	Cod.			Cod.			
Blanco Biały	Ø 50	5986	20	200	2665	1	10	50

Con goma gris / Z szarą gumą
Acero / Stal

Tope puerta mod. 402 (Adhesivo) Odbój mod. 402 (Przyklejany)

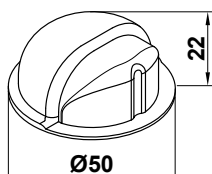

Medidas mm. Rozmiar mm.	Acabado Wykończenie	Cod.			Cod.			
Ø 50	Cromado Chromowany	5987	20	200	2666	1	10	50

Con goma blanca / Z białą gumą
Acero / Stal

Tope puerta mod. 403 (Adhesivo) Odbój magnetyczny mod. 403 (Przyklejany)



Medidas mm.
Rozmiar mm.

50

Acabado
Wykończenie

Blanco
Biały
Marrón
Brązowy

Cod.



5989 20 200
5988 20 200

Cod.



2668 1 10 50
2667 1 10 50

Magnético / Magnetyczny
Plástico / Plastik

Tope puerta mod. 404 (Adhesivo) Odbój mod. 404 (Przyklejany)

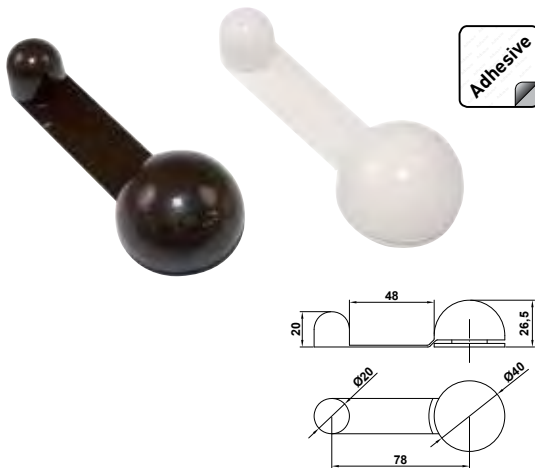

Medidas mm.
Rozmiar mm.

27 X ø 40 x 108

Acabado
Wykończenie

Blanco
Biały
Marrón
Brązowy
Negro
Czarny

Cod.



18910 10 100
18912 10 100
18911 10 100

Cod.



19176 1 10 100
18813 1 10 100
18812 1 10 100

Para puertas de espesor máximo 45 mm.
Do zastosowania z drzwiami o maksymalnej grubości 45 mm

Plástico / Plastik

Tope puerta mod. 405 (Adhesivo) Odbój mod. 405 (Przyklejany)

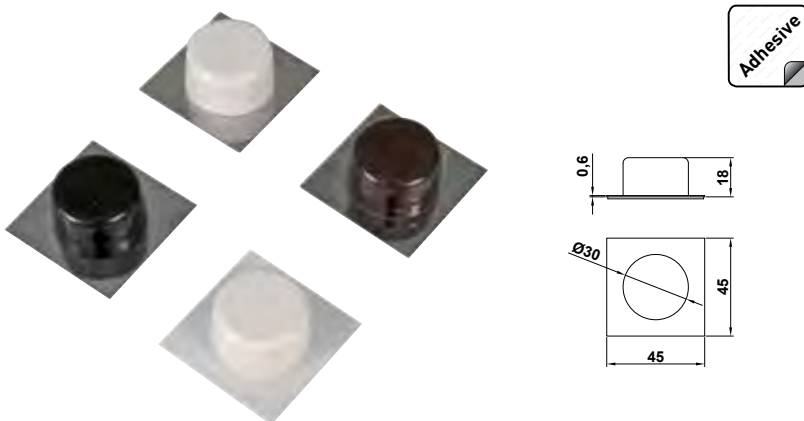

Medidas mm.
Rozmiar mm.

45

Acabado
Wykończenie

Blanco
Biały
Negro
Czarny
Marrón
Brązowy
Inox blanco
Biały, stal inoxidacyjna

Cod.



18918 20 200
18919 20 200
18920 20 200
18921 20 200

Plástico / Plastik

Tope puerta mod. 406 (Adhesivo) Odbój mod. 406 (Przyklejany)



Acabado
Wykończenie

Haya / Buk
Sapelli / Mahoń
Roble / Dąb

Cod.



21990 10 200
21991 10 200
21992 10 200

Cod.



21993 1 6 60
21994 1 6 60
21995 1 6 60

Madera / Drewniane



Tope puerta mod. 407(Adhesivo) Odbój mod. 407 (Przyklejany)



Acabado Wykończenie	Cod.	Cod.					
Haya / Buk	21996	10	200	21999	1	6	60
Sapelli / Mahoń	21997	10	20	22000	1	6	60
Roble / Dąb	21998	10	200	22001	1	6	60

Magnético / Magnetyczny
Madera / Drewniane



Tope puerta mod. 408(Adhesivo) Odbój mod. 408 (Przyklejany)



Acabado Wykończenie	Cod.	Cod.					
Transparente Przezroczysty	22002	10	200	22003	1	6	60



Tope puerta mod. 409(Adhesivo) Odbój mod. 409 (Przyklejany)



Acabado Wykończenie	Cod.	Cod.					
Transparente Przezroczysty	22004	10	200	22005	1	6	120



Tope puerta mod. 410 Odbój mod. 410



Acabado Wykończenie	Medidas mm. Rozmiar mm.	Cod.			
Blanco/Biały Marrón/Brązowy	Ø 23 x 23	22599	2	10	50
Blanco/Biały Marrón/Brązowy	Ø 30 x 25	22601	2	10	50
Blanco/Biały Marrón/Brązowy	Ø 40 x 25	22603	2	10	50
		22604	2	10	50

Goma / Guma

Tope puerta mod. 411 Odbój mod. 411



Acabado Wykończenie	Medidas mm. Rozmiar mm.	Cod.			
Blanco Biały	Ø 60	22605	2	10	50

Plástico / Plastik



Tope puerta mod. 600-601 Odbój mocowany do ściany mod. 600-601

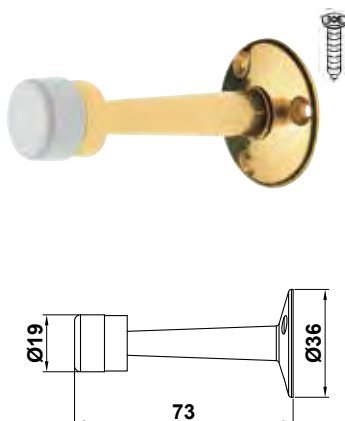

Mod.	Acabado Wykończenie	Cod.	Cod.
600	Latón pulido barniz/Mosiężny lakierowany	6886	10 60
	Latón cromo mate/Mosiądz chrom satyn	7984	10 60
601	Latón pulido barniz/Mosiężny lakierowany	7466	10 60
	Latón cromo brillo/Mosiądz chromowany	7985	10 60
	Latón cuero/Złoto antyczne	7986	10 60
Mod.600		Con goma blanca Z białą gumką	
Mod.601		Con goma negra Z czarną gumką	

Accesorios para
puerta y ventana
Akcesoria do
drzwi i okien

Tope magnético mod. 700 Odbój magnetyczny mod. 700

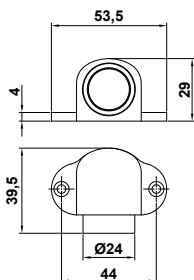

Acabado Wykończenie	Cod.
Oro / Złoty	7236 10 100
Cromado brillo / Chromowany	7237 10 100
Cuero / Złoto antyczne	8383 10 100
Níquel cepillado / Nikiel satyn	8384 10 100
Medidas mm. / Rozmiar mm.	44 x 40

Tope magnético mod. 701 Odbój magnetyczny mod. 701

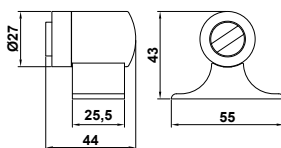

Acabado Wykończenie	Cod.
Oro / Złoty	8387 10 60
Cromado brillo / Chromowany	8385 10 60
Cuero / Złoto antyczne	8386 10 60
Níquel cepillado / Nikiel satyn	7238 10 60
Medidas mm. / Rozmiar mm.	55 x 44
	Con llave allen 3 mm Z kluczem 3 mm

Tope puerta mod. 710 Odbój magnetyczny mod. 710

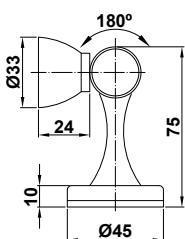

Medidas mm. Rozmiar mm.	Acabado Wykończenie	Cod.
Ø 45 x 75	Oro Złoty	12242 6 36
	Níquel cepillado Nikiel satyn	12243 6 36
	Níquel negro Czarny nikiel	22720 6 36
	Magnético Magnetyczny	
	Suelo o pared / Podłoga lub ściana	

Topo puerta mod. 711 *Odbój magnetyczny mod. 711*

Accesorios para
puerta y ventana
Akcesoria do
drzwi i okien

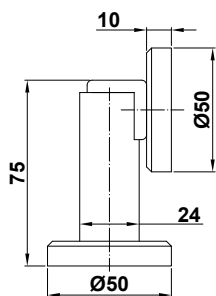

Medidas mm.
Rozmiar mm.

Ø 50 x 75

Acabado
Wykończenie

Oro
Złoty
Níquel cepillado
Nikiel satyn

Cod.



12244	6	36
12245	6	36

Magnético
Magnetyczny

Suelo o pared / Podłoga lub ściana

Topo puerta mod. 712 *Odbój magnetyczny mod. 712*

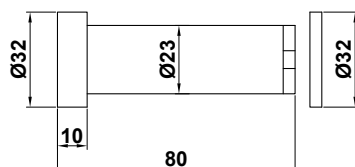

Medidas mm.
Rozmiar mm.

Ø 23 x 80

Acabado
Wykończenie

Níquel cepillado
Nikiel satyn

Cod.



12247	6	36
-------	---	----

Magnético
Magnetyczny

Pared / Ściana

Retenedor de pie mod. 10-11 *Przytrzymawcz drzwi mod. 10-11*



Mod.
Mod

Medidas mm.
Rozmiar mm.

10 120 x 25 mm

Recorrido 28 mm
Wysuw 28 mm

11 165 x 30 mm

Recorrido 45 mm
Wysuw 45 mm

Acabado
Wykończenie

Blanco
Biały
Cromo mate
Chrom satyn
Negro
Czarny
Oro
Złoty

Cod.



6887	10	60
6467	10	60
6468	10	60
6466	10	60
6890	10	40
6888	10	40
6891	10	40
6889	10	40

Cod.



17583	1	10	60
8182	1	10	60
17584	1	10	60
8183	1	10	60
17585	1	10	40
8209	1	10	40
17586	1	10	40
17587	1	10	40

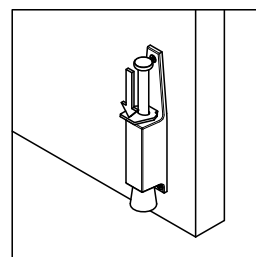
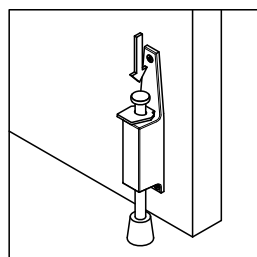
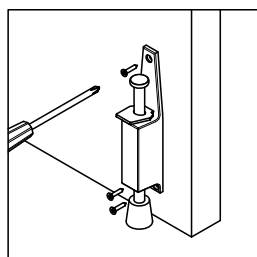
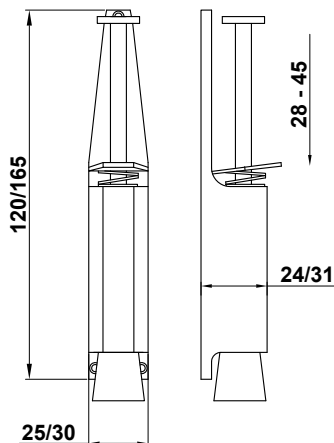

Rejilla mod. 1 "Atornillable" *Kratka wentylacyjna mod. 1*

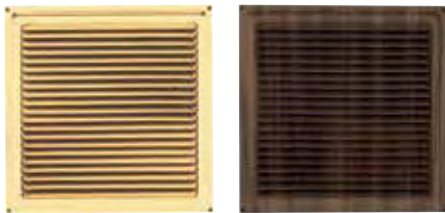

Acabado Wykończenie	Medidas mm. Rozmiar mm. A B	Cod.		
Aluminio anodizado oro Złota aluminiowa	100 x 200	4273	20	200
	165 x 165	3373	20	200
	200 x 200	3374	20	200

En bolsas de plástico
W plastikowym opakowaniu

Accesorios para
puerta y ventana
Akcesoria do
drzwi i okien

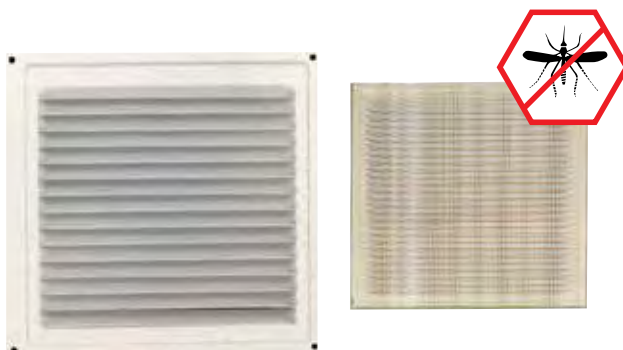

Acabado Wykończenie	Medidas mm. Rozmiar mm. A B	Cod.		
Latonado barniz Mosiądzowana	250 x 165	4769	10	80
	250 x 250	4771	10	60
Acero blanco epoxy Biała stalowa	250 x 165	4768	10	80
	250 x 250	4770	10	50

Rejilla con malla
Wewnętrzna siatka

Rejilla mod. 2 "Autoblocante" *Kratka wentylacyjna mod. 2 (Na wcisk)*

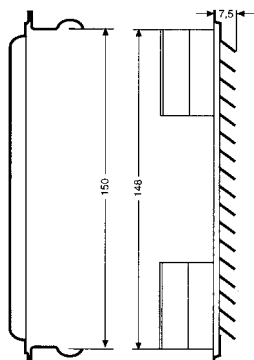

Medidas mm. Rozmiar mm.	Acabado Wykończenie	Cod.		
165 x 165	Aluminio anodizado plata Srebrna aluminiowa	3227	10	100
	Aluminio blanco epoxy Biała aluminiowa			
	Aluminio anodizado oro Złota aluminiowa	3376	10	100



En bolsas de plástico
W plastikowym opakowaniu

Rejilla mod. 3 "Atornillable" *Kratka wentylacyjna mod. 3*

Rejillas sin mosquitera
Kratka bez siatki



Accesorios para
puerta y ventana
Akcesoria do
drzwi i okien

Acabado <i>Wykończenie</i>	Medidas mm. <i>Rozmiar mm.</i>	Cod.	Cod.	Paso aire Cm ² <i>Powierzchnia przepływu powietrza</i>
	A B			
Aluminio anodizado plata <i>Srebrna aluminiowa</i>	100 x 200 x 0,6		20187 1 10 200	50
	150 x 150 x 0,6	20181 10 200	20188 1 10 200	66
	150 x 300 x 0,6		20189 1 10 200	90
	170 x 170 x 0,6		20190 1 10 200	150
Aluminio blanco epoxy <i>Biała aluminiowa</i>	200 x 200 x 0,6	20182 10 200	20191 1 10 200	95
	100 x 200 x 0,6		20192 1 10 200	50
	150 x 150 x 0,6	20183 10 200	20193 1 10 200	66
	150 x 300 x 0,6	20184 10 200	20194 1 10 200	90
Aluminio anodizado oro <i>Złota aluminiowa</i>	170 x 170 x 0,6	20185 10 200	20195 1 10 200	150
	200 x 200 x 0,6	20186 10 200	20196 1 10 200	95
	100 x 200 x 0,8		20197 1 10 200	50
	150 x 150 x 0,8		20198 1 10 200	66
Aluminio haya <i>Buk (aluminiowa)</i>	150 x 300 x 0,6		20199 1 10 200	90
	170 x 170 x 0,6		20200 1 10 200	150
	200 x 200 x 0,8		20201 1 10 200	95
	100 x 200 x 0,6		20202 1 10 200	50
Aluminio wengué <i>Wenge (aluminiowa)</i>	150 x 150 x 0,6		20203 1 10 200	66
	150 x 300 x 0,6		20204 1 10 200	90
	170 x 170 x 0,6		20205 1 10 200	150
	200 x 200 x 0,6		20206 1 10 200	95
	100 x 200 x 0,6		20207 1 10 200	50
	150 x 150 x 0,6		20208 1 10 200	66
	150 x 300 x 0,6		20209 1 10 200	90
	170 x 170 x 0,6		20210 1 10 200	150
	200 x 200 x 0,6		20211 1 10 200	95



Rejillas con mosquitera
Kratki wentylacyjne z siatką



Acabado <i>Wykończenie</i>	Medidas mm. <i>Rozmiar mm.</i>	Cod.	Paso aire Cm ² <i>Powierzchnia przepływu powietrza</i>
	A B		
Aluminio anodizado plata <i>Srebrna aluminiowa</i>	100 x 200 x 0,6	20212 1 10 200	50
	150 x 150 x 0,6	20213 1 10 200	66
	150 x 300 x 0,6	20214 1 10 160	90
	170 x 170 x 0,6	20215 1 10 180	150
	200 x 200 x 0,6	20216 1 10 150	95
Aluminio blanco epoxy <i>Biała aluminiowa</i>	100 x 200 x 0,6	20217 1 10 200	50
	150 x 150 x 0,6	20218 1 10 200	66
	150 x 300 x 0,6	20219 1 10 160	90
	170 x 170 x 0,6	20220 1 10 180	150
	200 x 200 x 0,6	20221 1 10 150	95

Rejilla mod. 4 "Atornillable" *Kratka wentylacyjna mod. 4*



Acabado <i>Wykończenie</i>	Medidas mm. <i>Rozmiar mm.</i>	Cod.	Paso aire Cm ² <i>Powierzchnia przepływu powietrza</i>
			
Aluminio blanco <i>Biała aluminiowa</i>	170 x 190 x 0,8	23048 1 5 100	0-89
	170 x 250 x 0,8	23049 1 5 100	0-123

Rejilla mod. 6 "Atornillable" *Kratka wentylacyjna mod. 6*



Rejillas con mosquitera
Kratka z siatką

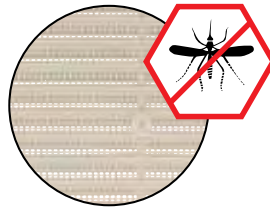

Acabado Wykończenie	Medidas mm. Rozmiar mm.	Cod.			
Blanco Biały	170 x 170	23032	1	6	36
	200 x 200	23033	1	6	36

Paso de aire: 250 cm²
Powierzchnia przepływu powietrza: 250 cm²

Accesorios para
puerta y ventana
Akcesoria do
drzwi i okien

Rejilla mod. 7 "Autoblocante" *Kratka wentylacyjna mod. 7 (Na wcisk)*



Rejillas con mosquitera
Kratka z siatką

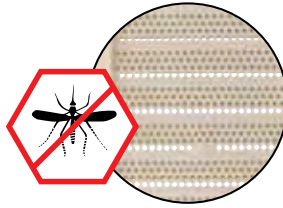

Acabado Wykończenie	Medidas mm. Rozmiar mm.	Cod.			
Blanco/Biały	240 x 140	23034	1	6	36

Paso de aire: 166 cm²
Powierzchnia przepływu powietrza: 166cm²

Rejilla mod. 8 "Autoblocante" *Kratka wentylacyjna mod. 8 (Na wcisk)*

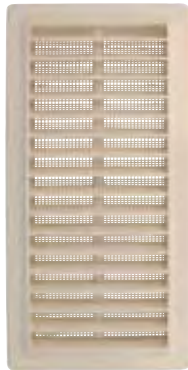

Rejillas con mosquitera
Kratka z siatką

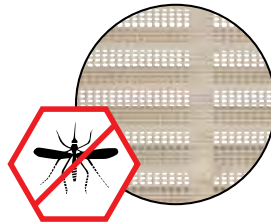

Acabado Wykończenie	Medidas mm. Rozmiar mm.	Cod.			
Blanco/Biały	250 x 120	23035	1	6	36

Paso de aire: 192 cm²
Powierzchnia przepływu powietrza: 192 cm²

Rejilla mod. 9 "Autoblocante" *Kratka wentylacyjna mod. 9 (Na wcisk)*



Rejillas con mosquitera
Kratka z siatką

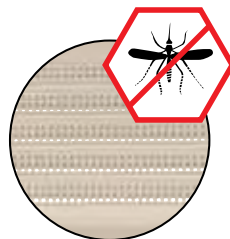

Acabado Wykończenie	Medidas mm. Rozmiar mm.	Cod.			
Blanco/Biały	260 x 90	23036	1	6	36

Paso de aire: 104 cm²
Powierzchnia przepływu powietrza: 104 cm²

Rejilla mod. 10 "Autoblocante" *Kratka wentylacyjna mod. 10 (Na wcisk)*

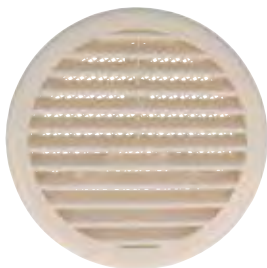

Rejillas con mosquitera
Kratka z siatką

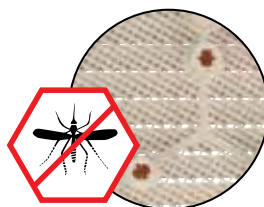

Acabado Wykończenie	Medidas mm. Rozmiar mm.	Cod.			
Blanco/Biały	Ø 136 x 30	23037	1	6	36

Paso de aire: 65 cm²
Powierzchnia przepływu powietrza: 65 cm²

Bisagra de ducha mod. A-B-C Zawias do szkła mod. A-B-C

Accesorios para
puerta y ventana
Akcesoria do
drzwi i okien

Mod. A

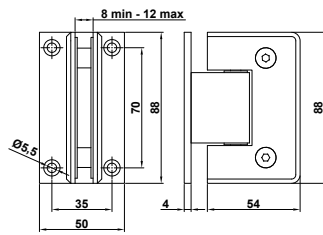

Mod. B

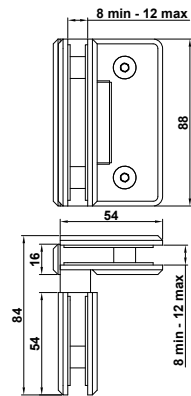

Mod. C

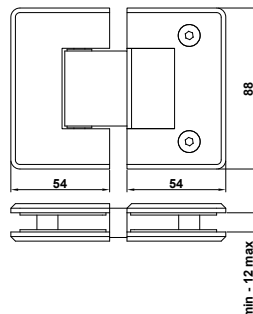

Mod. Mod	Acabado Wykończenie	Cod.		
A	Niquel mate Nikiel matowy	19957	1	10
B	Niquel mate Nikiel matowy	19958	1	10
C	Niquel mate Nikiel matowy	19959	1	10

Indicadas para puertas de mampara de cristal.

Do drzwi szkalnych.

Ancho de cristal 800 mm, espesores entre 8 y 12 mm.

Szerokość szyby 800 mm, grubość 8 - 12 mm.

Peso máximo por par: 35 kg.

Maksymalna waga na parę 35 kg.

Fabricadas en zamak.

Wykończenie zamak.

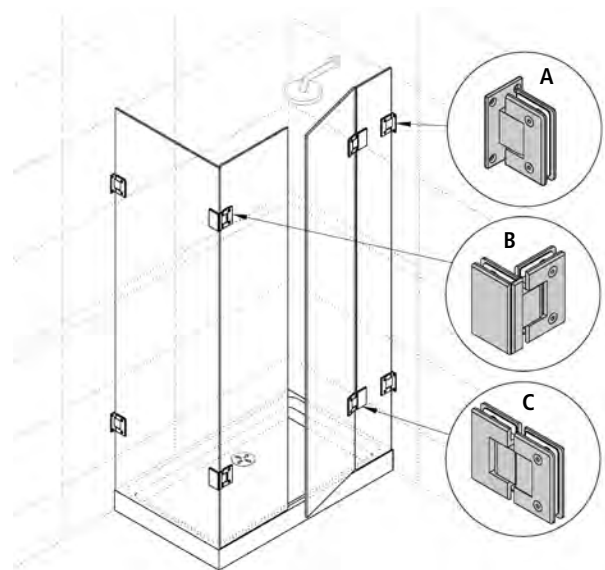

Soporte mod. D Wspornik zasuwniczy mod. D

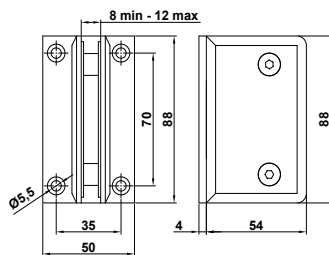

Acabado Wykończenie	Cod.		
Cromo brillo Chromowany	22624	1	10

Tirador mod. E Uchwyt meblowy mod. E



Acabado Wykończenie	Cod.		
Cromo brillo Chromowany	22625	1	10

ACCESORIOS PARA VENTANA AKCESORIA DO OKIEN

Cremona mod. 1501-1511 Zasuwnica mod. 1501-1511



Acabado Wykończenie	Medidas mm./ Rozmiar mm. Para ventanas (longitud.) Wysokość okna	Entrada / Odległość czoło zamka oś klamki 15 mm			Entrada / Odległość czoło zamka oś klamki 40 mm		
		Mod. Mod	Cod. Cod		Mod. Mod	Cod. Cod	
Zincado Cynkowana	360-600	1501	8956	- 10			
	600-800	1502	8957	- 10			
	800-1000	1503	8958	- 10			
	1000-1200	1504	8959	- 10	1544	15958	- 4
	1200-1400	1505	8960	- 10	1545	15959	- 4
	1400-1600	1506	8961	- 10	1546	15960	- 4
	1600-1800	1507	8962	- 10	1547	15961	- 4
	1800-2000	1508	8963	- 10	1548	15962	- 4
	2000-2200	1509	8964	- 10	1549	15963	- 4
	2200-2400				1550	15964	- 4
	2400-2600				1551	15965	- 4
Bicromatado Żółty ocynk	360-600	1501	7299	- 10			
	600-800	1502	7300	- 10			
	800-1000	1503	7301	- 10			
	1000-1200	1504	7302	- 10			
	1200-1400	1505	7303	- 10	1545	15941	- 4
	1400-1600	1506	7304	- 10			
	1600-1800	1507	7305	- 10	1547	15943	- 4
	1800-2000	1508	7306	- 10	1548	15944	- 4
	2000-2200	1509	7307	- 10	1549	15945	- 4
	2200-2400	1510	7308	- 10	1550	15946	- 4
	2400-2600	1511			1551	15947	- 4

Para ventanas de una hoja
Do okien jednoskrzydłowych

Para más información solicite
nuestro catálogo-tarifa
Dodatkowe informacje w katalogu
technicznym

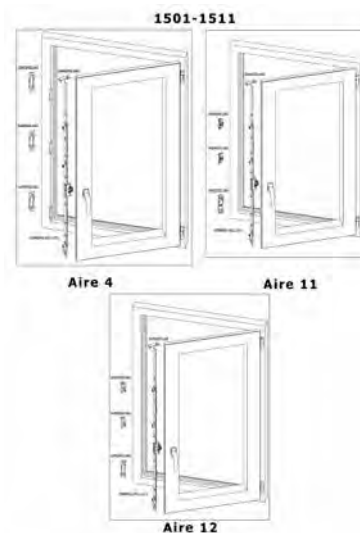

Con pie de apoyo / Z zaczepem zasuwniczy



Cremona mod. 1601-1611 Zasuwnica mod. 1601-1611

Cremona serie 1600 siempre debe ir montada con el terminal mod. 1650 o 1651

Zasuwnica z serii 1600 jest instalowana w komplecie z terminalem mod. 1650 lub 1651

Accesorios para puerta y ventana
Akcesoria do drzwi i okien

Acabado Wykończenie	Medidas mm./ Rozmiar mm. Para ventanas (longitud.) Wysokość okna	Entrada / Odległość czoło zamka oś klamki 15 mm			Entrada / Odległość czoło zamka oś klamki 40 mm		
		Mod. Mod	Cod. Mod		Mod. Mod	Cod. Mod	
Zincado Cynkowana	375-600	1601	8970	- 10			
	600-800	1602	8971	- 10			
	800-1000	1603	8972	- 10	1643	15966	- 4
	1000-1200	1604	8973	- 10	1644	15967	- 4
	1200-1400	1605	8974	- 10	1645	15968	- 4
	1400-1600	1606	8975	- 10	1646	15969	- 4
	1600-1800	1607	8976	- 10	1647	15970	- 4
	1800-2000	1608	8977	- 10	1648	15971	- 4
	2000-2200	1609	8978	- 10	1649	15972	- 4
	2200-2400	1610	8979	- 10	1650	17114	- 4
	2400-2600	1611	8980	- 10	1651	17115	- 4
Bicromatado Żółty ocynk	375-600	1601	7310	- 10			
	600-800	1602	7311	- 10			
	800-1000	1603	7312	- 10	1643	15948	- 4
	1000-1200	1604	7313	- 10			
	1200-1400	1605	7314	- 10			
	1400-1600	1606	7315	- 10	1646	15951	- 4
	1600-1800	1607	7316	- 10	1647	15952	- 4
	1800-2000	1608	7317	- 10	1648	15953	- 4
	2000-2200	1609	7318	- 10	1649	15954	- 4
	2200-2400	1610	7319	- 10	1650	15955	- 4
	2400-2600	1611	7320	- 10	1651	15956	- 4

Para ventanas de dos hoja
Do okien jednoskrzydłowych

Estas longitudes se alcanzan con terminal mod. 1651
Te wymiary zawierają terminal mod. 1651

Recortable
Możliwość przycięcia

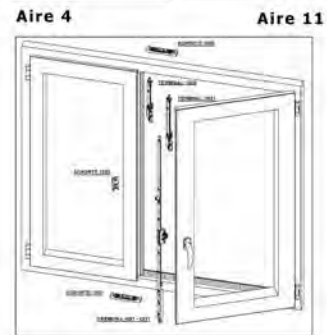
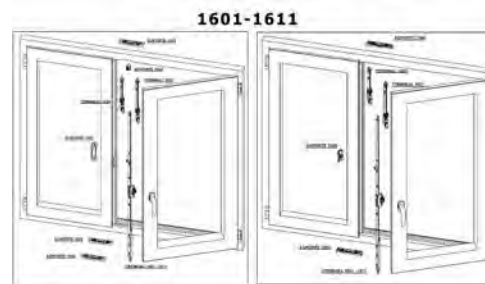

para más información solicite
nuestro catálogo-tarifa
además información en catálogo
técnico

Prolongador mod. 1700-1702 *Przedłużka mod. 1700-1702*



Acabado Wykończenie	Mod. Mod.	Medidas mm. Rozmiar mm.	Cod.		
Zincado mate Srebrna	1700	200	8990	10	50
	1701	400	8991	10	50
	1702	600	8992	10	50
Bicromatado Żółty ocynk	1700	200	8031	10	50
	1701	400	8032	10	50
	1702	600	8033	10	50

Accesorios para
puerta y ventana
Akcesoria do
drzwi i okien

Soporte mod. 1550 *Wspornik zasuwicy mod. 1550*



Acabado Wykończenie	Medidas mm. Rozmiar mm.	Cod.		
Bicromatado Żółty ocynk	40 x 16	8034	50	500
	40 x 16	8967	50	500
Zincado mate Srebrny	40 x 16	8967	50	500

Soporte mod. 1560 *Wspornik zasuwicy mod. 1560*



Acabado Wykończenie	Medidas mm. Rozmiar mm.	Cod.		
Bicromatado Żółty ocynk	42 x 12	13228	20	200
	42 x 12	13229	20	200
Zincado mate Srebrny	42 x 12	13229	20	200

Para corte a medida
Do dociętej na wymiar

Soporte aire mod. 4 *Zaczepty do okien szczelina 4 mm mod. 4*



Mod.
1553



Mod.
1551



Mod.
1569



Mod.
1570



Mod.
1554

Mod.
1555

Mod.
1556

Acabado Wykończenie	Mod. Mod.	Medidas mm. Rozmiar mm.	Cod.		
Zincado mate Srebrne	1551	86 x 18 x 9	8968	20	200
	1554	82 x 18 x 9	8984	20	200
	1555	82 x 18 x 9	8985	20	200
	1556	82 x 16 x 9	8986	20	200
	1569	Ø 25 x 15	15477	20	200
	1570	80 x 18 x 10	15478	20	200
Bicromatado Żółty ocynk	1551	86 x 18 x 9	8035	20	200
	1554	82 x 18 x 9	8038	20	200
	1555	82 x 18 x 9	8039	20	200
	1556	82 x 16 x 9	8040	20	200
	1569	Ø 25 x 15	15475	20	200
	1570	80 x 18 x 10	15476	20	200

Soporte aire mod. 12 Zaczepy do okien szczelina 12 mm mod.12

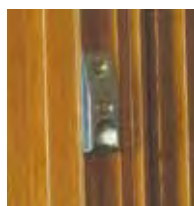

Mod.
1552



Mod.
1559

Accesorios para
puerta y ventana
Akcesoria do
drzwi i okien

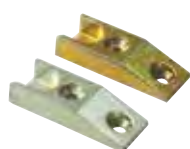

Mod.
1552



Mod.
1557

Acabado Wykończenie	Mod. Mod.	Medidas mm. Rozmiar mm.	Cod.		
Zincado mate Srebrny	1552	86 x 18 x 9	8969	20	200
	1557	82 x 17 x 9	8987	20	200
	1558	82 x 17 x 9	8988	20	200
	1559	82 x 17 x 9	8989	20	200
Bicromatado Żółty ocynk	1552	86 x 18 x 9	8036	20	200
	1558	82 x 17 x 9	8042	20	200
	1559	82 x 17 x 9	8897	20	200

Soporte aire mod. 11 Zaczepy do okien szczelina mod. 11



Mod.
1565



Mod.
1566



Mod.
1568



Mod.
1562

Acabado Wykończenie	Mod. Mod.	Medidas mm. Rozmiar mm.	Cod.		
Zincado mate Srebrne	1562	42 x 16 x 11,5	14441	20	200
	1565	82 x 17 x 10,5	14442	20	200
	1566	82 x 17 x 10,5	14443	20	200
	1568	82 x 17 x 11	14444	20	200
Bicromatado Żółty ocynk	1562	42 x 16 x 11,5	14437	20	200
	1565	82 x 17 x 10,5	14438	20	200
	1566	82 x 17 x 10,5	14439	20	200
	1568	82 x 17 x 11	14440	20	200

Terminal mod. 1650-1651 Terminal górny mod. 1650-1651

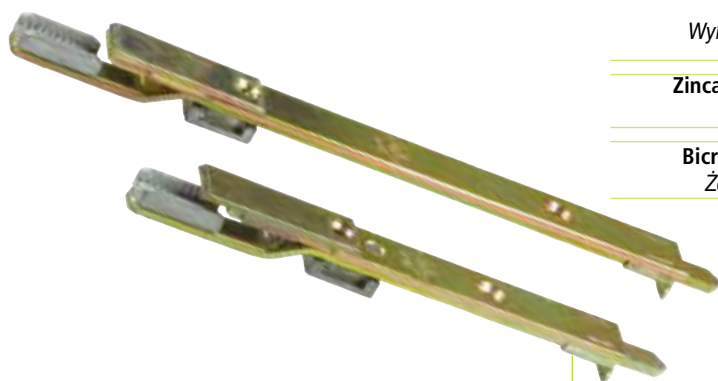

Acabado Wykończenie	Mod. Mod.	Medidas mm. Rozmiar mm.	Cod.		
Zincado mate Srebrny	1650	120	8981	20	200
	1651	180	8982	20	100
Bicromatado Żółty ocynk	1651	180	8044	20	100

Unión terminal con falleba mod.1600

Połączenie terminala górnego z zasuwnicą mod. 1600



CREMONAS PARA UNA HOJA - AIRE 4

ZASUWNICE DO OKIEN JEDNOSKRZYDŁOWYCH – SZCZELINA 4

Cremona kit Zestaw zasuwnic



Mod.
1501-1511



Mod.
1550



Mod.
1551

Acabado Wykończenie	Mod. Mod.	Medidas mm. Rozmiar mm.	Cod.		
Bicromatado Żółty ocynk	1521	360-600	15078	-	1
	1522	600-800	15080	-	1
	1523	800-1000	15082	-	1
	1524	1000-1200	15084	-	1
	1525	1200-1400	15086	-	1
	1528	1800-2000	15092	-	1
	1529	2000-2200	15094	-	1
	1530	2200-2400	15096	-	1
	1531	2400-2600	15098	-	1
	Zincado mate Srebrne	1521	360-600	15079	-
1522		600-800	15081	-	1
1523		800-1000	15083	-	1
1524		1000-1200	15085	-	1
1525		1200-1400	15087	-	1
1527		1600-1800	15091	-	1
1528		1800-2000	15093	-	1
1529		2000-2200	15095	-	1
1530		2200-2400	15097	-	1

Envase individual con accesorios
Pojedyncze opakowanie z akcesoriami

Composición w zestawie

Referencia envase Oznaczenie opakowania	Mod cremona Model zasuwnicy	N.º soportes	
		Ilość zaczepów Mod 1550 Mod 1550	Ilość zaczepów Mod 1551 Mod 1551
1521	1501	1	2
1522	1502	1	2
1523	1503	1	2
1524	1504	1	3
1525	1505	1	3
1526	1506	1	3
1527	1507	1	3
1528	1508	1	4
1529	1509	1	4
1530	1510	1	4
1531	1511	1	4

Accesorios para
puerta y ventana
Akcesoria do
drzwi i okien

CREMONAS PARA DOS HOJAS - AIRE 4

ZASUWNICE DO OKIEN DWUSKRZYDŁOWYCH – SZCZELINA 4

Cremona kit Zestaw zasuwnic



Mod.
1601-1611



Mod.
1551



Mod.
1553

Acabado Wykończenie	Mod. Mod.	Medidas mm. Rozmiar mm.	Cod.		
Bicromatado Żółty ocynk	1621	420-600	15100	-	1
	1622	600-800	15102	-	1
	1623	800-1000	15104	-	1
	1628	1800-2000	15114	-	1
	1629	2000-2200	15116	-	1
	Zincado mate Srebrne	1621	420-600	15101	-
1622		600-800	15103	-	1
1623		800-1000	15105	-	1
1624		1000-1200	15107	-	1
1625		1200-1400	15109	-	1
1627		1600-1800	15113	-	1
1628		1800-2000	15115	-	1
1629		2000-2200	15117	-	1
1630		2200-2400	15119	-	1

Envase individual con accesorios
Pojedyncze opakowanie z akcesoriami

Composición w zestawie

Referencia envase Oznaczenie opakowania	Mod cremona Model zasuwnicy	N.º terminales Ilość terminali		N.º soportes Ilość zaczepów	
		Mod 1651 Mod 1651	Mod 1553 Mod 1553	Mod 1551 Mod 1551	Mod 1551 Mod 1551
1621	1601	1	2	0	0
1622	1602	1	2	0	0
1623	1603	1	2	1	1
1624	1604	1	2	1	1
1625	1605	1	2	1	1
1626	1606	1	2	1	1
1627	1607	1	2	1	1
1628	1608	1	2	2	2
1629	1609	1	2	2	2
1630	1610	1	2	2	2
1631	1611	1	2	2	2

Bloqueo ventana mod. 40

Zamek do okien przesuwnych mod. 40



NEW

Acabado Wykończenie	Cod.	Cod.					
Blanco epoxy Biała	21684	10	100	21687	1	6	72
Cromado brillo Chromowany	21685	10	100	21688	1	6	72
Negro epoxy Czarna	21686	10	100	21689	1	6	72

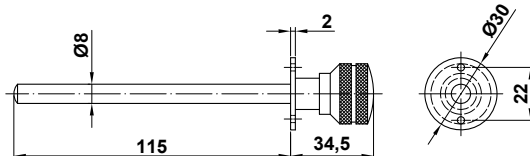

Cerradura ventana mod. 45 Zamek do okien przesuwnych mod. 45

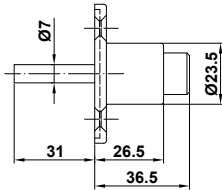
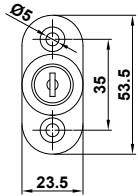

Acabado Wykończenie	Cod.			Cod.			
Blanco epoxy Biała	21690	10	100	21693	1	6	96
Cromado brillo Chromowany	21691	10	100	21694	1	6	96
Negro epoxy Czarna	21692	10	100	21695	1	6	96

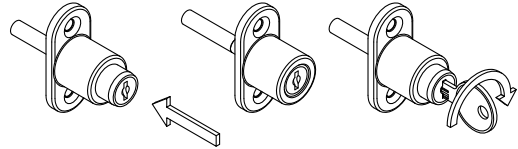

Accesorios para
puerta y ventana
Akcesoria do
drzwi i okien

Fallebas mod. 4-5-7-8 Zamek zasuwncy okiennej mod. 4-5-7-8



Lateral
Końcowy



Central
Centralny



Alto
Wysoki

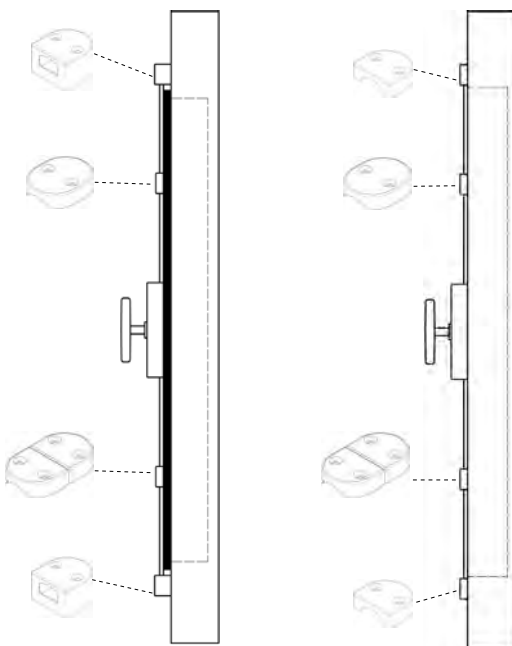

Mod. Mod.	Acabado Wykończenie	Soportes Zaczepty	Cod.		
4	Pulido Polerowany	Normal Standardowe	158	2	50
5	Pulido: pomo latón Polerowany: mosiężna klamka	Normal Standardowe	163	2	50
7	Niquelado Niklowany	Normal Standardowe	157	2	50
		Alto Wysokie	160	2	50
		Negro Czarny	Normal Standardowe	1395	2
8	Zincado Cynkowany	Normal Standardowe	159	2	50
		Alto Wysokie	162	2	50

Medidas mm. / Rozmiar mm. 118 x 32

Soportes por falleba / Zaczepty

Para normal / Standardowe zaczepty

4 laterales / 4 Końcowe
1 central / 1 Centralny

Para alto / Wysokie zaczepty

2 laterales / 2 Końcowe
2 altos / 2 Wysokie
1 central / 1 Centralny

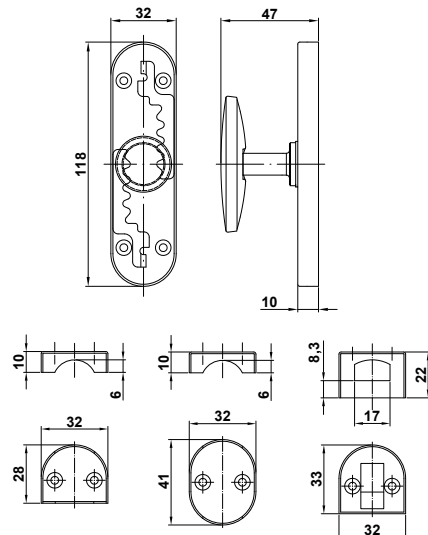

Fallebas mod. 17-18-19 Zamek zasuwownicy okiennej mod. 17-18-19

Accesorios para
puerta y ventana
Akcesoria do
drzwi i okien



Mod.17



Mod.18



Mod.19

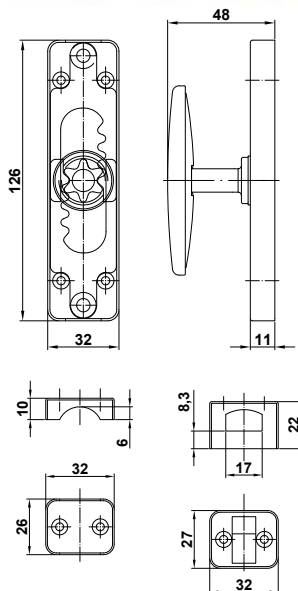

Mod. Mod.	Acabado Wykończenie	Soportes Zaczepty	Cod.		
17	Pulido: pomo latón <i>Polerowany: mosiężna klamka</i>	Normal Standardowe	172	2	50
18	Niquelado <i>Niklowany</i>	Normal Standardowe	165	2	50
			168	2	50
	Negro <i>Czarny</i>	Normal Standardowe	20457	2	50
19	Negro <i>Czarny</i>	Normal Standardowe	20143	2	50
	Latón <i>Mosiężny</i>	Normal Standardowe	20158	2	50
			20159	2	50
		Alto Wysokie			

Medidas mm. / Rozmiar mm. 126 x 32

Soportes por falleba / Zaczepty

Para normal / Standardowe zaczepty

5 iguales / 5 Takich samych

Para alto / Wysokie Zaczepty

3 iguales / 3 Takie same
2 altos / 2 Wysokie

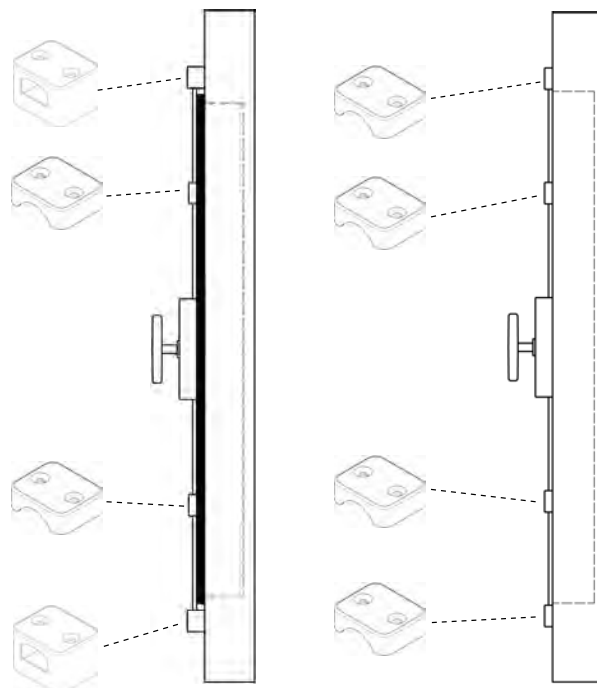

Accesorios falleba mod. 18-19 Zaczepty do zamka zasuwownicy okiennej mod. 18-19



Soportes Zaczepty	Acabado Wykończenie	Cod.		
Normal Standardowe	Latón pulido <i>Mosiężna polerowana</i>	570	50	500
Alto Wysokie	Latón pulido <i>Mosiężna polerowana</i>	21194	50	500
	Negro <i>Czarny</i>	21195	50	500

Fallebas mod. LOLA Zamek zasuwownicy okiennej mod. LOLA



Acabado Wykończenie	Soportes Zaczepty	Cod.
Cromado mate Chrom satyn	Normal Standardowe	21006 1 30
	Normal Standardowe	21007 1 30
Medidas mm. / Rozmiar mm.		150 x 38
Soportes por falleba: 5 iguales Zaczepty: 5 Takich samych		

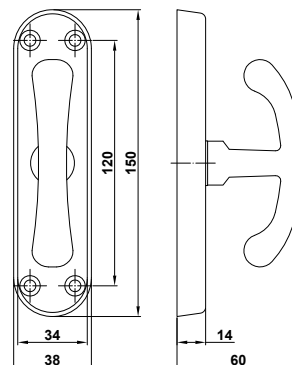

Accesorios para
puerta y ventana
Akcesoria do
drzwi i okien

Fallebas mod. AIURI Zamek zasuwownicy okiennej mod. AIURI



Acabado Wykończenie	Soportes Zaczepty	Cod.
Latonado Mosiądzowany	Normal Standardowe	21008 1 30
Cromado mate Chrom satyn	Normal Standardowe	21699 1 30
Medidas mm. / Rozmiar mm.		164 x 41
Soportes por falleba: 5 iguales Zaczepty: 5 Takich samych		

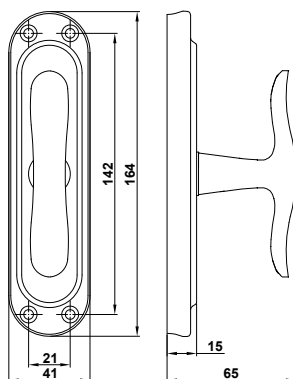

Fallebas mod. 20 Zamek zasuwownicy okiennej mod. 20

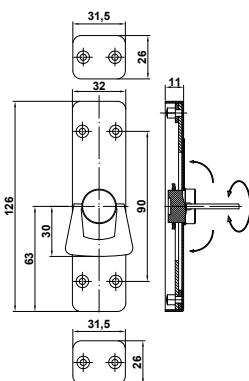

Acabado Wykończenie	Medidas mm. Rozmiar mm.	Cod.
Lacado dorado barniz Mosiądzowany lakierowany	126 X 32	997 2 50
Niquelado Niklowany	126 X 32	718 2 50
5 Soportes iguales por falleba W zestawie 5 zaczepów		

Barras de falleba mod. 2-3 Pręt zasuwownicy okiennej mod. 2-3

Accesorios para
puerta y ventana
Akcesoria do
drzwi i okien



Mod. Mod.	Medidas m. Rozmiar m.	Acabado Wykończenie	Cod.		
2	1,25	Pulido/Polerowany	530	-	10
		Bicromatado/Żółty ocynk	729	-	10
		Latón pulido barniz/Mosiężny lakierowany	914	-	10
	1,50	Zincado/Cynkowy	849	-	10
		Pulido/Polerowany	531	-	10
		Bicromatado/Żółty ocynk	730	-	10
	2,00	Latón pulido barniz/Mosiężny lakierowany	915	-	10
		Zincado/Cynkowy	850	-	10
		Pulido/Polerowany	532	-	10
3	1,25	Bicromatado/Żółty ocynk	731	-	10
		Latón pulido barniz/Mosiężny lakierowany	916	-	10
		Zincado/Cynkowy	917	-	10
	1,50	Negro/Czarny	20454	-	10
		Oro/Złoty	221	-	10
		Anodizado plata cepillado/ Anodyzowane na srebrny szczotkowany	21937	-	10
	2,00	Negro/Czarny	20455	-	10
		Oro/Złoty	223	-	10
		Anodizado plata cepillado/ Anodyzowane na srebrny szczotkowany	21938	-	10
	2,00	Negro/Czarny	20456	-	10
		Oro/Złoty	226	-	10
		Anodizado plata cepillado/ Anodyzowane na srebrny szczotkowany	21939	-	10

Mod. 2 barra acero

Mod. 2 wklęsły stalowy pręt

Mod. 3 aluminio macizo

Mod. 3 aluminium polerowane

14 x 5 x 0,7 para fallebas 4/20

14 x 5 x 0,7 do zamków 4/20

Fallebas mod. 21 Zamek zasuwownicy okiennej mod. 21

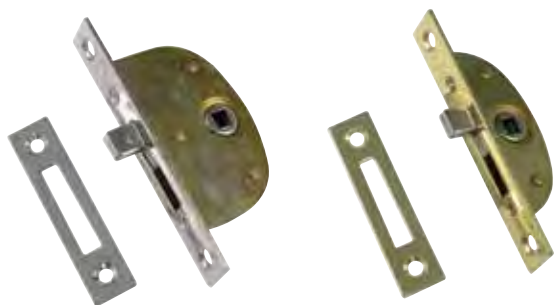

Acabado Wykończenie	Medidas mm. Rozmiar mm.	Cod.		
Negro epoxy mate	14	17932	4	24
Czarny matowy	30	17935	4	24
Latonado barniz	14	17933	4	24
Mosiądzowany	30	17936	4	24
Cromado	14	17934	4	24
Chromowany	30	17937	4	24

Para manilla mod. 120-121-122

Do klamki mod. 120-121-122

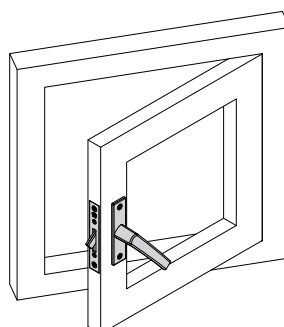
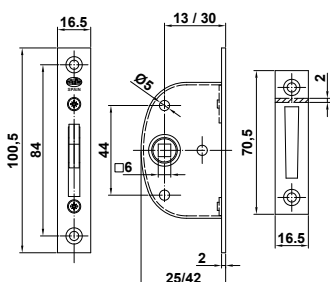

Bisagra mod. 10 Zawias mod. 10

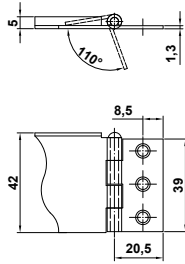
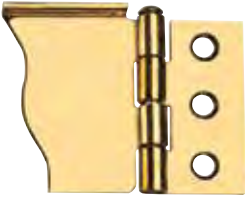

Acabado Wykończenie	Cod. Dcha/Prawy			Cod. Izda/Lewy		
Latón pulido barniz Mosiężny lakierowany	95	50	400	96	50	400
Latonado barniz Mosiądzowany	91	50	400	92	50	400
Zincado Cynkowany	93	50	400	94	50	400

Alzador mod. 10 Uchwyt okienny mod. 10

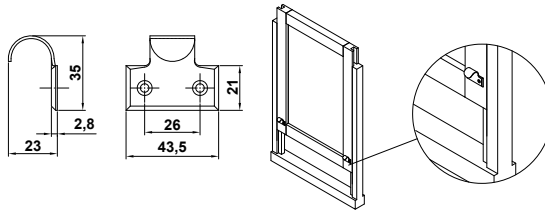

Acabado Wykończenie	Cod.		
Latón pulido barniz Mosiężny lakierowany	80	50	800
Latonado Mosiądzowany	78	50	800
Zincado Cynkowany	79	50	800

Manilla mod. 120 Klamka okienna mod. 120

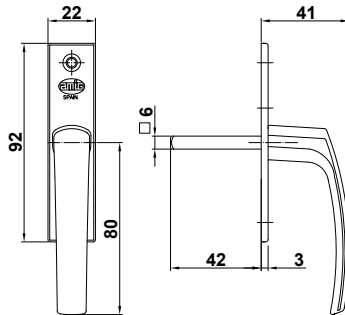

Acabado Wykończenie	Cod.		
Latón pulido barniz Mosiężna lakierowana	17845	4	24
Latón cromo brillo Mosiądz chromowany	17846	4	24

□ 6 mm

Para falleba mod. 21
Do zamka mod. 21

Manilla mod. 1020-1030 aluminio Klamka okienna mod. 1020-1030

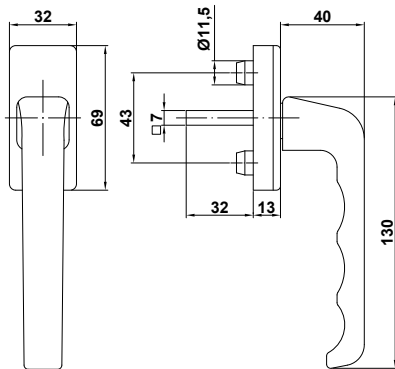

Mod. Mod	Acabado Wykończenie	Cod.		
1020	Aluminio lacado blanco Biała aluminiowa	3282	-	100
1030	Aluminio anodizado oro Złota aluminiowa	15123	10	-

Tetones / Wpust : 12 mm.

□ 7 mm

TORNILLO PARA MANILLAS / ŚRUBY MONTAŻOWE
M 5 x 40 mm. Cod: 3402

Manilla mod. 2003 *Klamka okienna mod. 2003*

Accesorios para
puerta y ventana
Akcesoria do
drzwi i okien

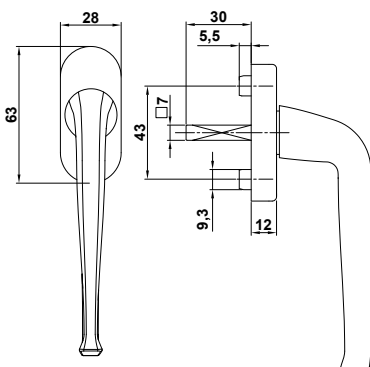

Acabado Wykończenie	Cod.	
Latón pulido barniz <i>Mosiężna lakierowana</i>	12285	2 40
Latón cromo mate <i>mosiężna polerowana</i>	14470	2 40
Tetones / Wpust : 12 mm.		
7 mm		

Manilla mod. 2015-2025 *Aluminio klamka okienna mod. 2015-2025*

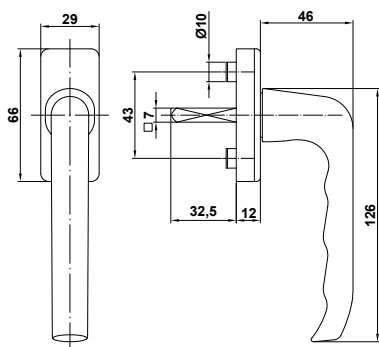

Mod. Mod	Acabado Wykończenie	Cod.	
2015	Aluminio inoxidable <i>Stal nierdzewna aluminiowa</i>	6265	20 120
	Aluminio anodizado bronce <i>Brązowa aluminiowa</i>	6226	- 100
	Aluminio lacado negro <i>Czarna aluminiowa</i>	6225	- 100
	Aluminio anodizado oro <i>Złota aluminiowa</i>	6593	- 100
	Aluminio champán <i>Szampańska aluminiowa</i>	7541	- 100
	Aluminio lacado blanco <i>Biała aluminiowa</i>	14100	- 100
	2025	Aluminio inoxidable <i>Stal nierdzewna aluminiowa</i>	15126
Aluminio anodizado bronce <i>Brązowa aluminiowa</i>		15124	10 -
Aluminio lacado negro <i>Czarna aluminiowa</i>		15127	10 -
Aluminio anodizado oro <i>Złota aluminiowa</i>		15128	10 -
Aluminio champán <i>Szampańska aluminiowa</i>		15125	10 -
Aluminio lacado blanco <i>Biała aluminiowa</i>		15129	10 -
Tetones / Wpust : 12 mm.			
7 mm			

TORNILLO PARA MANILLAS / ŚRUBY MONTAŻOWE
M 5 x 40 mm. Cod: 3402

Manilla mod. 2020 aluminio *Klamka okienna mod. 2020*

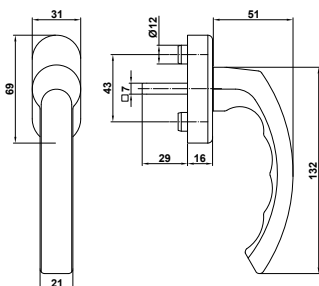

Acabado Wykończenie	Cod.	
Aluminio inoxidable <i>Aluminiowa matowa</i>	6266	10 40
7 mm		

TORNILLO PARA MANILLAS / ŚRUBY MONTAŻOWE
M 5 x 40 mm. Cod: 3402

Manilla mod. 2500 aluminio con llave Klamka okienna z kluczem mod. 2500

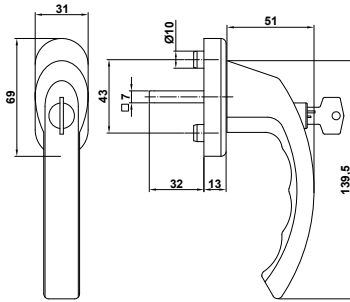

Acabado Wykończenie	Cod.		
Aluminio anodizado oro Złota aluminiowa	6884	10	40
□ 7 mm			
Llaves iguales Ten sam klucz			

TORNILLO PARA MANILLAS / ŚRUBY MONTAŻOWE
M 5 x 40 mm. Cod: 3402

 Llaves en bruto mod. 360
Klucz surowy mod. 360

Material
Materiał

Cod.			
6885	10	-	

Latón niquelado
Mosiądz niklowany

Accesorios para
puerta y ventana
Akcesoria do
drzwi i okien

Manilla mod. 2600V aluminio Klamka aluminiowa mod. 2600V

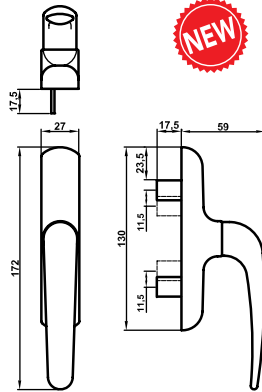

SISTEMA PRACTICABLE DO OKIEN OTWIERANYCH NA ZEWNĄTRZ

Acabado Wykończenie	Cod.			Cod.			
Lacado blanco Biała lakierowana	22063	2	24	22065	1	2	12
Lacado negro Czarna lakierowana	22064	2	24	22066	1	2	12

Manilla mod. 2800V aluminio Klamka aluminiowa mod. 2800V

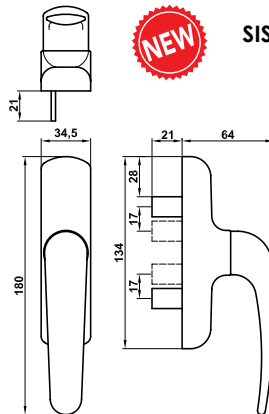

SISTEMA PRACTICABLE DO OKIEN OTWIERANYCH NA ZEWNĄTRZ

Acabado Wykończenie	Cod.			Cod.			
Lacado blanco Biała lakierowana	22067	2	24	22069	1	2	12
Lacado negro Czarna lakierowana	22068	2	24	22070	1	2	12

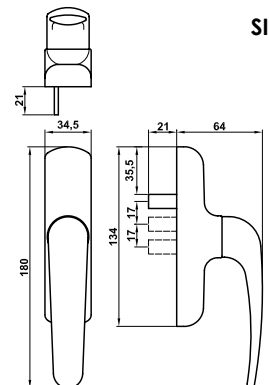

SISTEMA OSCIOBATIENTE DO OKIEN UCHYLNO-ROZWIERNYCH

Acabado Wykończenie	Cod.			Cod.			
Lacado blanco Biała lakierowana	22071	2	24	22073	1	2	12
Lacado negro Czarna lakierowana	22072	2	24	22074	1	2	12

Cierre de embutir mod. 3600 Zamek do drzwi przesuwnych mod. 3600



Acabado Wykończenie	Cod.			Cod.		
Blanco Biały	22652	10	100	22668	2	5 100
Negro Czarny	22653	10	100	22669	2	5 100

Cierre estrecho de atornillar en canto cuadrado
Zamknięcie do drzwi i okien, wersja kwadratowa

Cierre de embutir mod. 3650 Zamek do drzwi przesuwnych mod. 3650



Acabado Wykończenie	Cod.			Cod.		
Blanco Biały	22654	10	100	22670	2	5 100
Negro Czarny	22655	10	100	22671	2	5 100

Cierre estrecho de atornillar en canto redondo
Zamknięcie do drzwi okien – wersja zaokrąglona

Cerradero mod. 3940 Zaczep mod. 3940



Acabado Wykończenie	Cod.		
Bicromatado Żółty ocynk	22663	10	200

Para cierres mod. 3600 y 3650
Do zamków mod. 3600 i 3650

Cierre de embutir mod. 3700 Zamek do drzwi przesuwnych mod. 3700



Acabado Wykończenie	Cod.			Cod.		
Blanco Biały	22656	10	100	22672	2	5 100
Negro Czarny	22657	10	100	22673	2	5 100

Cierre estrecho a presión en canto redondo
Zamknięcie do drzwi okien – wersja zaokrąglona

Cerradero mod. 3950 Zaczep mod. 3950



Acabado Wykończenie	Cod.	Cod.	
Bicromatado Żółty ocynk	22664	10	200

Para cierres mod. 3700
Do zamków mod. 3700

Accesorios para
puerta y ventana
Akcesoria do
drzwi i okien

Cierre de embutir mod. 3800 Zamek do drzwi przesuwnych mod. 3800



Acabado Wykończenie	Cod.	Cod.			Cod.		
Blanco Biały	22658	10	100	22674	2	5	100
Negro Czarny	22659	10	100	22675	2	5	100

Cierre ancho de atornillar en canto redondo
Zamknięcie do drzwi okien – wersja zaokrąglona

Cierre de embutir mod. 3850 Zamek do drzwi przesuwnych mod. 3850

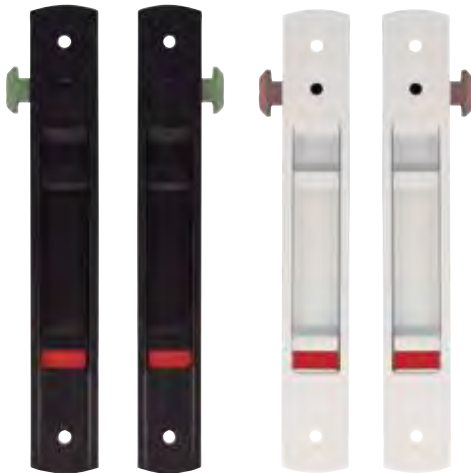

Acabado Wykończenie	Cod.	Cod.			Cod.		
Blanco Biały	22660	10	100	22676	2	5	100
Negro Czarny	22661	10	100	22677	2	5	100

CCierre ancho de atornillar en canto cuadrado
Zamknięcie do drzwi i okien, wersja kwadratowa

Cerradero mod. 3930 Zaczep mod. 3930



Acabado Wykończenie	Cod.	Cod.	
Bicromatado Żółty ocynk	22662	10	200

Para cierres mod. 3800 y 3850
Do zamków mod. 3800 i 3850

Gancho mod. 3900 Zaczep hakowy mod. 3900



Acabado
Wykończenie

Cod.



Bicromatado
Żółty ocynk

22665

10

200

Gancho de cierre para correderas de aluminio
Zaczep hakowy do drzwi i okien przesuwnych

Gancho mod. 3910 Zaczep hakowy mod. 3910



Acabado
Wykończenie

Cod.



Bicromatado
Żółty ocynk

22666

10

200

Gancho de cierre para correderas de aluminio
Zaczep hakowy do drzwi i okien przesuwnych

Gancho mod. 3920 Zaczep hakowy mod. 3920



Acabado
Wykończenie

Cod.



Bicromatado
Żółty ocynk

22667

10

200

Gancho de cierre para correderas de aluminio
Zaczep hakowy do drzwi i okien przesuwnych

Conjunto mod. 1 cerraderos y ganchos Zestaw mod. 1 zaczep hakowy i rygiel mod. 1



Acabado
Wykończenie

Cod.



Bicromatado
Żółty ocynk

22678

5

100

Conjunto de ganchos y soportes de recambio
Zestaw zapasowych zaczepów i rygli do drzwi i okien przesuwnych

Gomas para cierres de ventanas y puertas

Uszczelki

PERFIL EN REPOSO
PROFIL USZCZELKI

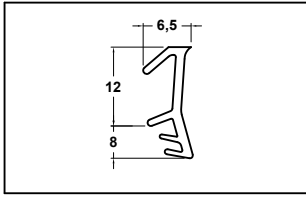

PERFIL COLOCADO
PROFIL MOCOWANIA

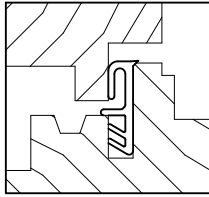

Características Charakterystyka	Colores Kolor	Cod. ☐	m. ☐
F-1129 "sin protección" "Bez ochrony"	Douglas (marrón claro) Brąz przezroczysta	1704	270
F-1211 "con protección" "Z ochroną"	Douglas (marrón claro) Brąz przezroczysta	1705	250

Para hoja de ventana Do skrzydła okna

PERFIL EN REPOSO
PROFIL USZCZELKI

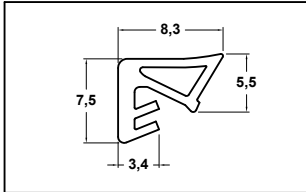

PERFIL COLOCADO
PROFIL MOCOWANIA

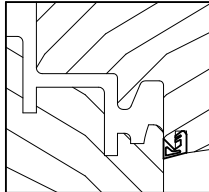

Características Charakterystyka	Colores Kolor	Cod. ☐	m. ☐
F-1149 "Sin protección" "Bez ochrony"	Douglas (marrón claro) Brąz przezroczysta	4337	500
	Marrón oscuro Brązowa	3846	500

Para hoja de ventana Do skrzydła okna

PERFIL EN REPOSO
PROFIL USZCZELKI

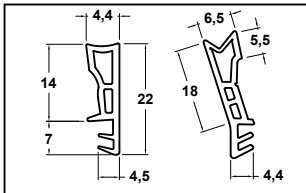

PERFIL COLOCADO
PROFIL MOCOWANIA

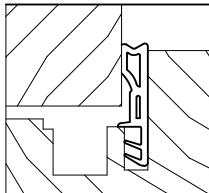

Características Charakterystyka	Colores Kolor	Cod. ☐	m. ☐
F-1230 "Con protección" "Z ochroną"	Douglas (marrón claro) Brąz przezroczysta	1709	250
F-1141 "Sin protección" "Bez ochrony"	Marrón oscuro Brązowa	3288	240

Para hoja de ventana Do skrzydła okna

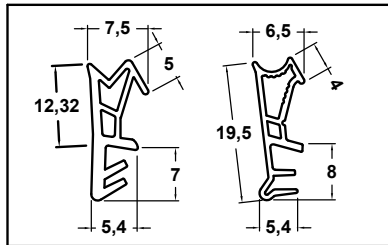

C-1422

EL-141

Características Charakterystyka	Colores Kolor	Cod. ☐	m. ☐
C-1422 "Reforzada" "Wzmocniona"	Marrón oscuro Brązowa	4292	300
EL-141 "Reforzada" "Wzmocniona"	Marrón oscuro Brązowa	6152	250

Para hoja de ventana Do skrzydła okna

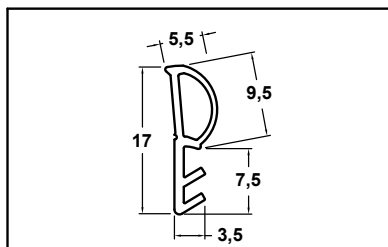

Características Charakterystyka	Colores Kolor	Cod. ☐	m. ☐
C-1122 "Reforzada" "Wzmocniona"	Caqui Khaki	6153	480

Para marco de puerta Do rami drzwi

- Elevado grado de estanqueidad acústica y térmica (barreras entre el aire, viento, agua y ruido).
- Fabricadas con materiales HT 92 excepto EL-134 y EL-141 fabricadas con material elaprene, todas siguiendo la norma uni 9122, UNES 53-56 (norma internacional ISO-394-1976)
- Soldable al calor, óptima resistencia a los saltos de temperatura de -30° + 50°, sin que la goma pierda sus características físico-mecánicas (elasticidad, forma, resistencia al tirón).
- Opcionalmente con película de protección: protege la goma de posibles agresiones químicas de los disolventes contenidos en las pinturas y de esa manera presenta un aspecto estético original.
- Podnoszą stopień zabezpieczenia termicznego i akustycznego (stanowią barierę dla wody, wiatru oraz hałasu).
- Wykonane z materiału HT 92, z wyjątkiem EL-134 i EL-141 wykonanych z elaprene, zgodnie z normą uni 9122, UNES 53-56 (oraz posiadają certyfikat ISO-394-1976)
- Odporne na zmianę temperatur w zakresie -30° + 50° (nie tracą właściwości fizyko-mechanicznych).
- Opcjonalnie pokryte powłoką ochronną, chroniącą gumę przed działaniem substancji chemicznych.

Burlete adhesivo mod. 961-962-963 *Uszczelka okienna mod. 961-962-963*

Accesorios para
puerta y ventana
Akcesoria do
drzwi i okien

mod. 961

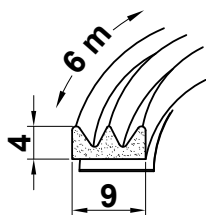

mod. 961

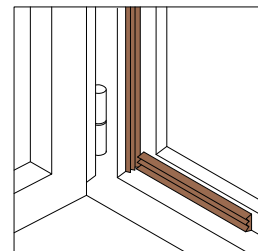
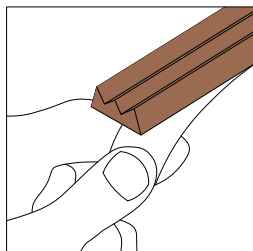

Mod. Mod	Acabado Wykończenie	Medidas Rozmiar		Cod.	Icons		
		A	B		Green Bag	White Bag	Box
961	Blanco Biała	9 x 4 mm	2 x 3 m	14411	1	1	12
	Marrón Brązowa	9 x 4 mm	2 x 3 m	14412	1	1	12
962	Espuma Pianka	9 x 6 mm	2 x 5 m	14413	1	1	12
		12 x 6 mm	2 x 5 m	14414			
		15 x 6 mm	2 x 5 m	14415	1	1	12
963	Goma Guma	15 x 5 mm	10 m	14416	1	1	10
		20 x 5 mm	10 m	14417	1	1	10

mod. 962

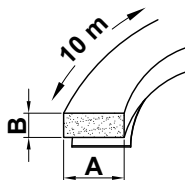

mod. 962 - 963

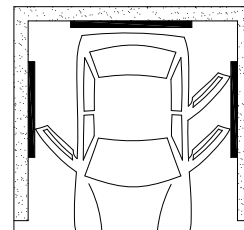
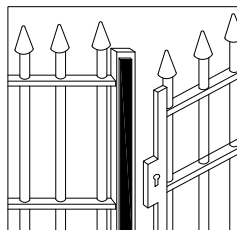

mod. 963

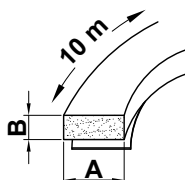

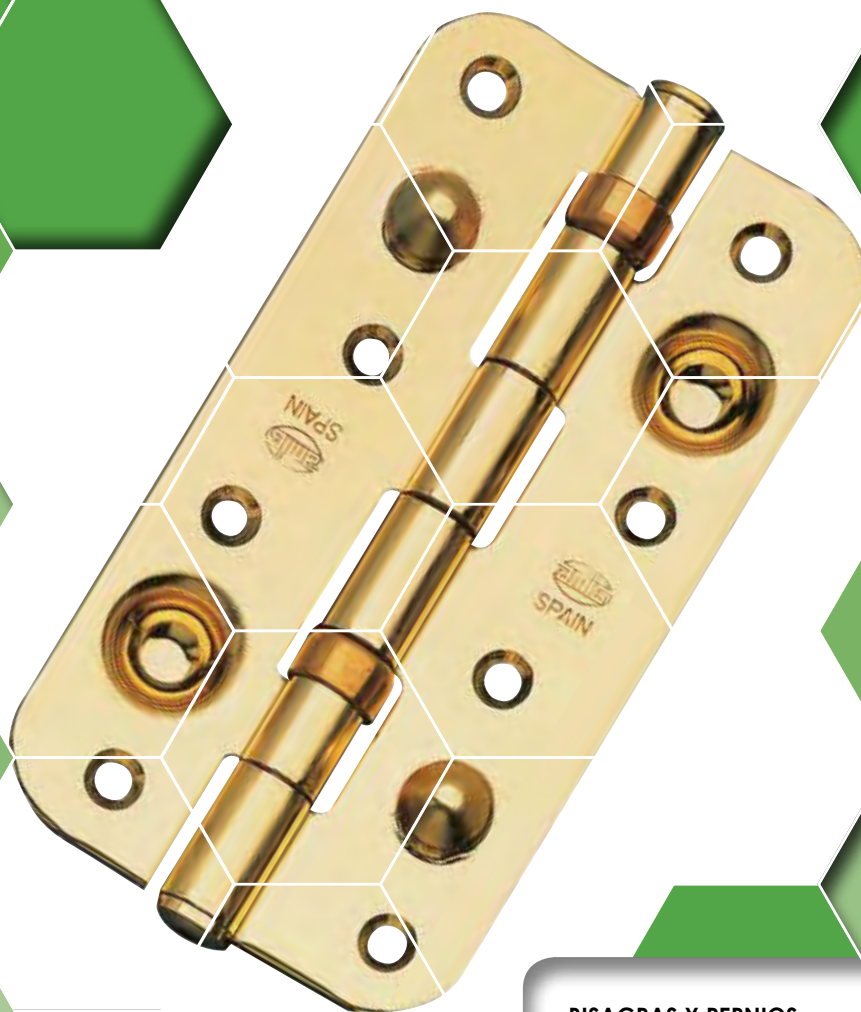

BISAGRAS Y PERNIOS

Bisagras de seguridad.....	204
Bisagras y pernios de hierro.....	207
Bisagras y pernios de latón.....	218
Bisagras y pernios de vaiven.....	227
Pernios carpintería metálica.....	231
Pernios de roscar ó pipa, embellecedores y plantillas.....	232

ZAWIASY

Zawiasy antywyważeniowe.....	204
Zawiasy stalowe.....	207
Zawiasy mosiężne.....	218
Zawiasy sprężynowe.....	227
Zawiasy do spawania.....	231
Zawiasy wkręcane i zestawy zaczepów.....	232

Bisagras, pernios *Zawiasy*

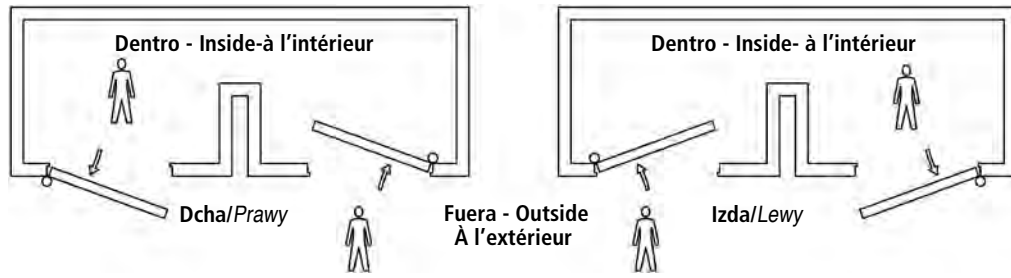

Bisagra seguridad mod. 561 *Zawias antywyważeniowy mod. 561*



Latonado barniz
Mosiężny lakierowany

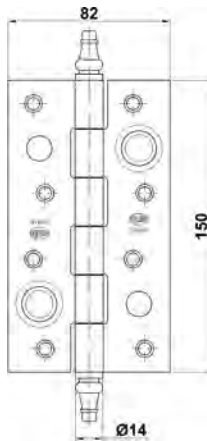

Acabado Wykończenie	Cod.	Cod.	Cod.
Cromado brillo <i>Chromowany</i>	3591 6 30	2521 6 30	2602 1 6 30
Lacado dorado <i>Złoty lakierowany</i>	4118 - 30		
Latonado barniz <i>Mosiężny lakierowany</i>	3231 6 30	2522 6 30	2015 1 6 30
Cuero <i>Złoto antyczne</i>	5516 6 30		
Blanco epoxy <i>Biały</i>	3397 6 30		
Bronceado <i>Brązowy</i>	3580 6 30	14080 6 30	
Negro epoxy mate <i>Czarny matowy</i>	3398 6 30	14081 6 30	2652 1 6 30
Cromo mate <i>Chrom mat</i>	7336 6 30		
Acero inoxidable 18/8 <i>Stal nierdzewna (inox)</i>	4947 6 30	16036 6 30	
Medidas mm. <i>Rozmiar mm.</i>	150 x 82 x 3		



Los artículos con cod. de barra se presentan con bridas
Produkty z indywidualnym kodem kreskowym są pakowane za pomocą plastikowej złączki

Bisagra seguridad mod. 565 *Zawias antywyważeniowy mod. 565*



Cromado
Chromowany

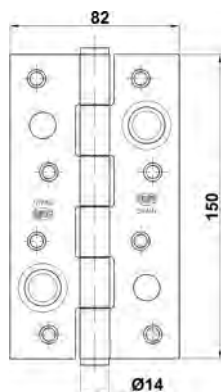

Acabado Wykończenie	Cod.	Cod.	Cod.
Cromado brillo <i>Chromowany</i>	3592 6 30	2523 6 30	21648 1 6 30
Latonado barniz <i>Mosiężny lakierowany</i>	3272 6 30	2524 6 30	
Acero inoxidable 18/8 <i>Stal nierdzewna (inox)</i>	4948 6 30	16037 6 30	
Cuero <i>Złoto antyczne</i>	5517 6 30		
Cromado mate <i>Chrom mat</i>	12248 6 30		
Medidas mm. <i>Rozmiar mm.</i>	150 x 82 x 3		



Los artículos con cod. de barra se presentan con bridas
Produkty z indywidualnym kodem kreskowym są pakowane za pomocą plastikowej złączki

Bisagra seguridad mod. 566 Zawias antywyważeniowy mod. 566

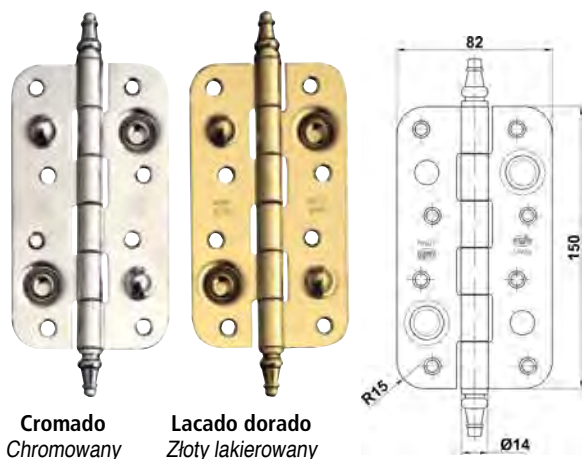

Cromado
Chromowany

Lacado dorado
Złoty lakierowany

Acabado Wykończenie	Cod.	Cod.	Cod.
Cromado brillo Chromowany	3593	6	30
Lacado dorado Złoty lakierowany	4119	-	30
Latonado barniz Mosiężny lakierowany	3273	6	30
Negro epoxy mate Czarny matowy	4757	6	30
Acero cuero Złoto antyczne	6286	6	30
Cromado mate Chrom mat	7337	6	30
Acero inoxidable 18/8 Stal nierdzewna (inox)	4949	6	30
Medidas mm. Rozmiar mm.	150 x 82 x 3		

Los artículos con cod. de barra se presentan con bridas
 Produkty z indywidualnym kodem kreskowym są pakowane za pomocą plastikowej złączki

Bisagras,
pernios
Zawiasy

Bisagra seguridad mod. 567 Zawias antywyważeniowy mod. 567

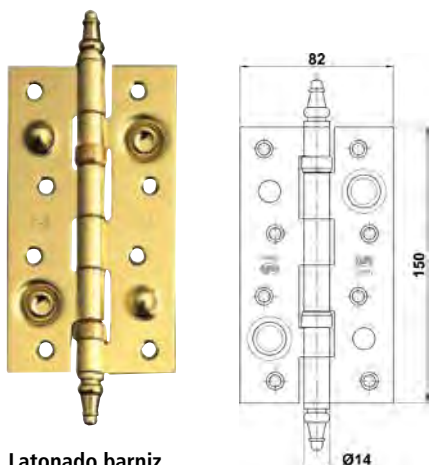

Latonado barniz
Mosiężny lakierowany

Acabado Wykończenie	Cod.	Cod.	Cod.
Cromado brillo / Chromowany	3594	6	30
Latonado barniz / Mosiężny lakierowany	3499	6	30
Acero inoxidable 18/8 / Stal nierdzewna (inox)	7229	6	30
Negro epoxy mate / Czarny matowy	10398	6	30
Cromado mate / Chrom mat	18062	6	30
Medidas mm. Rozmiar mm.	150 x 82 x 3		

Con rodamientos
Na łożyskach kulkowych

Los artículos con cod. de barra se presentan con bridas
 Produkty z indywidualnym kodem kreskowym są pakowane za pomocą plastikowej złączki

Bisagra seguridad mod. 568 Zawias antywyważeniowy mod. 568

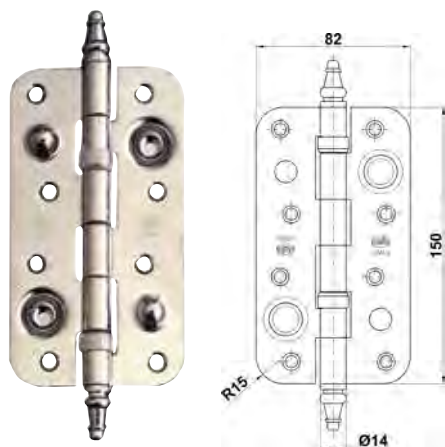

Cromado
Chromowany

Acabado Wykończenie	Cod.	Cod.	Cod.
Cromado brillo Chromowany	3595	6	30
Latonado barniz Mosiężny lakierowany	3534	6	30
Acero inoxidable 18/8 Stal nierdzewna (inox)	2530	6	30
Negro epoxy mate Czarny matowy	7230	6	30
Cromado mate Chrom mat	18064	6	30
Cromado mate Chrom mat	18063	6	30
Medidas mm. / Rozmiar mm.	150 x 82 x 3		

Con rodamientos / Na łożyskach kulkowych

Los artículos con cod. de barra se presentan con bridas
 Produkty z indywidualnym kodem kreskowym są pakowane za pomocą plastikowej złączki

Bisagra seguridad mod. 569-570 Zawias antywyważeniowy mod. 569-570



Mod.569

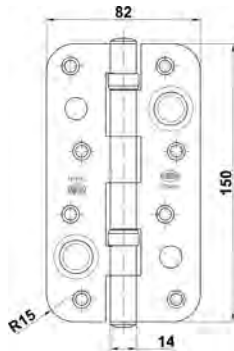

Mod.570

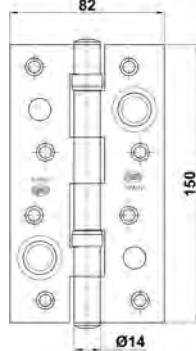

Mod. Mod	Acabado Wykończenie	Cod.		
569	Latonado barniz Mosiężny lakierowany	5497	6	30
	Acero inoxidable 18/8 Stal nierdzewna (inox)	17597	6	30
570	Latonado barniz Mosiężny lakierowany	5498	6	30
	Acero inoxidable 18/8 Stal nierdzewna (inox)	7231	6	30
Medidas mm. Rozmiar mm.		150 x 82 x 3		
Con rodamientos Na łożyskach kulkowych				

Bisagra seguridad mod. 571 Zawias antywyważeniowy mod. 571

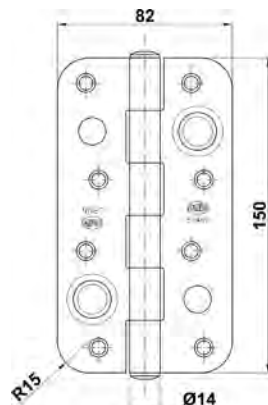

Acabado Wykończenie	Cod.		
Cromo mate Chrom mat	12249	6	30
Cromado brillo Chromowany	5500	6	30
Latonado barniz Mosiężny lakierowany	5499	6	30
Acero inoxidable 18/8 Stal nierdzewna (inox)	7321	6	30
Medidas mm. Rozmiar mm.	150 x 82 x 3		

Bisagra seguridad latón mod. 567 Perfil laminado mate Zawias antywyważeniowy mod. 567

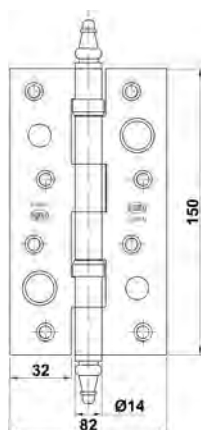
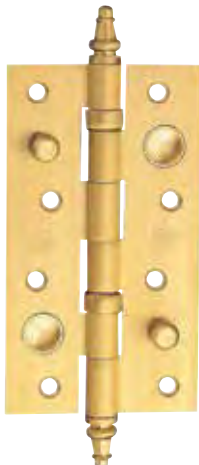

Acabado Wykończenie	Cod.			Cod.			
Latón Mosiężny	4922	6	30	2620	1	6	30
Latón cromo brillo Mosiężny chromowany	4924	6	30				
Medidas mm. Rozmiar mm.	150 x 82 x 3						
Eje interior acero inoxidable 18/8 Sworzeń ze stali nierdzewnej							
Con rodamientos Na łożyskach kulkowych							

Bisagra seguridad latón mod. 568 Perfil laminado mate Zawias antyważeniowy mod. 568

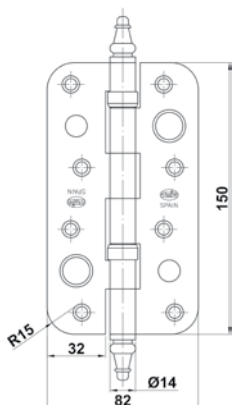

Acabado Wykończenie	Cod.		
Latón Mosiężny			
	4923	6	30
Medidas mm. Rozmiar mm.	150 x 82 x 3		
Eje interior acero inoxidable 18/8 Sworzeń ze stali nierdzewnej			
Con rodamientos Na łożyskach kulkowych			

Bisagra mod. 550 Zawias t-owy mod. 550

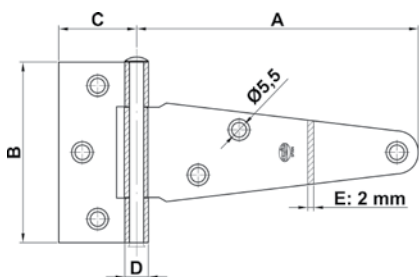

Acabado Wykończenie	Medidas mm. Rozmiar mm.	Cod.	Cod.
Zincado Cynkowy	100		
	130		
	150		
	175		
	200		
	250		
	300		
Negro epoxy mat Czarny matowy	100		
	130		
	150		
	175		
	200		
	250		
	300		

Mod. 550	A	B	C	D
100	109	75	38	11,5
130	138	88	38	11,5
150	155	88	38	11,5
175	188	88	38	11,5
200	207	111	45	12,5
250	262	111	45	12,5
300	312	111	45	12,5

Bisagra mod. 700 Zawias mod. 700

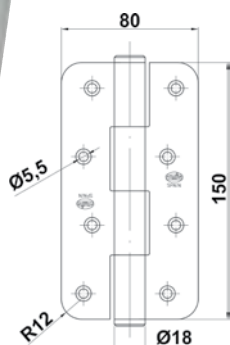

Acabado Wykończenie	Cod.		
Latonado barniz Mosiądzowany			
Acero inoxidable 18/8 Stal nierdzewna (inox)	8073	6	30
	17526	6	30
Medidas mm. Rozmiar mm.	150 x 80 x 3		
Sin muelle Bez sprężyny			

Bisagras,
pernias
Zawiasy

Bisagra mod. 701 *Zawias mod. 701*

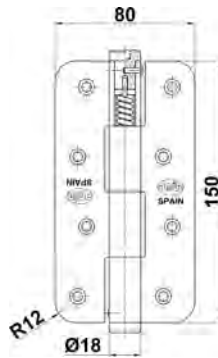

Acabado Wykończenie	Cod.		
Latonado barniz Mosiądzowany	8077	6	30
Medidas mm. Rozmiar mm.	150 x 80 x 3		
Con muelle / Ze sprężyną			

Bisagra mod. 1010 *Zawias mod. 1010*

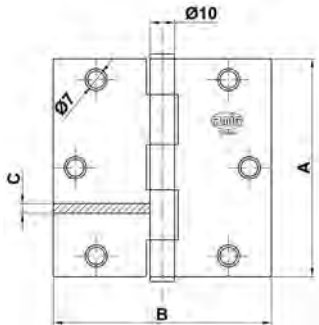

Acabado Wykończenie	Medidas mm. Rozmiar mm. A B C	Cod. Pares/Para			Cod. Pares/Para		
Latonado barniz Mosiądzowany	2,5" x 2,5" x 1,4 mm (63,5 x 63,5 x 1,4)	2126	5	50			
	3" x 3" x 1,6 mm (76 x 76 x 1,6)	3752	5	50	2120	1	10 50
	3,5" x 3,5" x 1,8 mm (89 x 89 x 1,8)	3704	5	50	2122	1	10 50
	4" x 4" x 2 mm (101,6 x 101,6 x 2)	3705	5	50	2124	1	10 50
Cromado mate Chrom mat	3" x 3" x 1,6 mm (76 x 76 x 1,6)	10628	5	50			
	3,5" x 3,5" x 1,8 mm (89 x 89 x 1,8)	10629	5	50			
	4" x 4" x 2 mm (101,6 x 101,6 x 2)	10630	5	50			
Cuero Złoto antyczne	3" x 3" x 1,6 mm (76 x 76 x 1,6)	10631	5	50			
	3,5" x 3,5" x 1,8 mm (89 x 89 x 1,8)	10632	5	50			
	4" x 4" x 2 mm (101,6 x 101,6 x 2)	10633	5	50			

Eje Ø 6 mm / 6 mm śruba

Pasador desmontable / Luźny sworzeń



Los artículos con cod. de barras se presentan envasados en cajas por pares
Produkty z indywidualnym kodem kreskowym są pakowane w pudełkach po dwie sztuki

Bisagra mod. 1011 *Zawias mod. 1011*

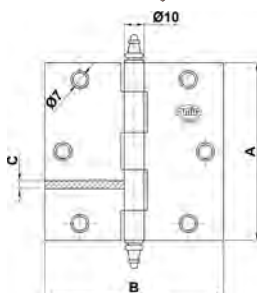

Acabado Wykończenie	Medidas mm. Rozmiar mm. A B C	Cod. Pares/Para			Cod. Pares/Para		
Latonado barniz Mosiądzowany	3" x 3" x 1,6 mm (76 x 76 x 1,6)	3706	5	50	2121	1	10 50
	3,5" x 3,5" x 1,8 mm (89 x 89 x 1,8)	3707	5	50			
	4" x 4" x 2 mm (101,6 x 101,6 x 2)	3708	5	50			

Eje Ø 6 mm / 6 mm śruba

Pasador desmontable / Luźny sworzeń



Los artículos con cod. de barras se presentan envasados en cajas por pares
Produkty z indywidualnym kodem kreskowym są pakowane w pudełkach po dwie sztuki

Bisagra mod. 5005 *Zawias mod. 5005*

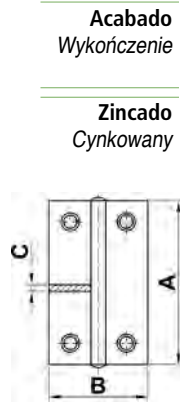

Acabado
Wykończenie

Zincado
Cynkowany

Medidas mm.
Rozmiar mm.

Cod.



Cod.



Medidas mm. Rozmiar mm.	Cod.	Cod.	Cod.	Cod.			
1"	20059	24	-	20074	4	6	-
1-1/2"	20060	24	-	20075	2	6	-
2"	20061	24	-	20076	2	6	-
2-1/2"	20062	24	-	20077	2	6	-
3"	20063	24	-	20078	2	6	-

	A (mm)	B (mm)	C (mm)
1"	25	20	0.65
1½"	37	26	0.70
2"	50	30	0.85
2½"	63	32	1.00
3"	75	42	1.25

Bisagra mod. Ramal *Zawias mod. Ramal*

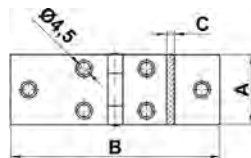

Acabado
Wykończenie

Zincado
Cynkowany

Medidas mm.
Rozmiar mm.

Cod.



Cod.



Medidas mm. Rozmiar mm.	Cod.	Cod.	Cod.	Cod.			
2"	20064	24	-	20079	4	6	-
3"	20065	24	-	20080	2	6	-
4"	20066	24	-	20081	2	6	-
5"	20067	24	-	20082	2	6	-
6"	20068	24	-	20083	2	6	-

	A (mm)	B (mm)	C (mm)
2"	22	50	1.00
3"	22	75	1.00
4"	25	100	1.00
5"	27	125	1.35
6"	27	150	1.35

Bisagra mod. 814 *Zawias mod. 814*

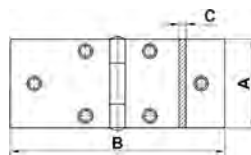

Acabado
Wykończenie

Zincado
Cynkowany

Medidas mm.
Rozmiar mm.

Cod.



Cod.



Medidas mm. Rozmiar mm.	Cod.	Cod.	Cod.	Cod.			
1"	20069	24	-	20084	4	6	-
1-1/2"	20070	24	-	20085	2	6	-
2"	20071	24	-	20086	2	6	-
2-1/2"	20072	12	-	20087	2	6	-
3"	20073	12	-	20088	2	6	-

	A (mm)	B (mm)	C (mm)
1"	25	76	1.00
1½"	37	90	1.30
2"	50	112	1.40
2½"	63	150	1.50
3"	75	175	1.50

Bisagra caballete *Zawias nożycowy*



Acabado
Wykończenie

Zincado
Cynkowany

Medidas mm.
Rozmiar mm.

Cod.



Cod.



Medidas mm. Rozmiar mm.	Cod.	Cod.	Cod.	Cod.			
107 x 15	20466	20	200	20467	2	5	50

Bisagra mod. 5007 *Zawias mod. 5007*

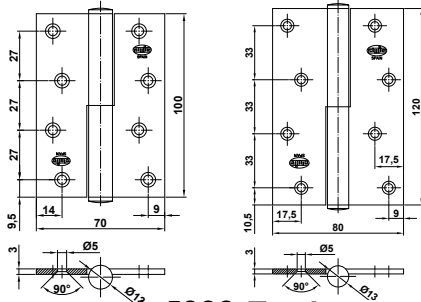

Acabado Wykończenie	Medidas mm. Rozmiar mm. A B	Dcha/Prawy Cod.			Izda/Lewy Cod.		
Cuero Złoto antyczne	100 x 70 x 3	6318	6	36	6319	6	36
	120 x 80 x 3	6320	6	36	6321	6	36
Blanco epoxy Biały	100 x 70 x 3	6312	6	36	6313	6	36
	120 x 80 x 3	6314	6	36	6315	6	36
Cromado brillo Chromowany	100 x 70 x 3	6306	6	36	6307	6	36
	120 x 80 x 3	6308	6	36	6309	6	36
Latonado barniz Mosiądzowany	100 x 70 x 3	6300	6	36	6301	6	36
	120 x 80 x 3	14084	6	36	14085	6	36
Cromado mate Chrom mat	100 x 70 x 3	6302	6	36	6303	6	36
	100 x 70 x 3	14200	6	36	14201	6	36
	120 x 80 x 3	14202	6	36	14203	6	36

Los artículos con cod. de barra se presentan con bridas y sin tirafondos
 Produkty z indywidualnym kodem kreskowym są pakowane za pomocą plastikowej złączki i bez wkrętów

Bisagra mod. 5008 *Zawias mod. 5008*

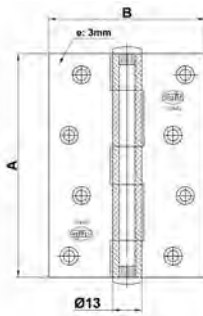

Acabado Wykończenie	Medidas mm. Rozmiar mm. A B	Cod.		
Cuero Złoto antyczne	120 x 80 x 3	6323	6	36
Cromado brillo Chromowany	120 x 80 x 3	6311	6	36
Latonado barniz Mosiądzowany	120 x 80 x 3	6305	6	36
Cromado mate Chrom mat	120 x 80 x 3	14205	6	36

Bisagra mod. BG1 *Zawias mod. BG1*

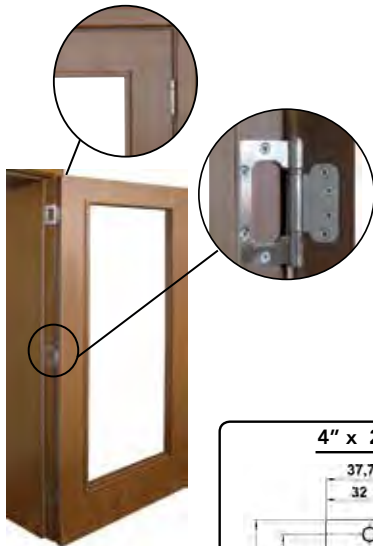

Acabado Wykończenie	Medidas mm. Rozmiar mm.	Cod. Pares/Para		
Cromado mate Chrom mat	4" x 2,5" x 2,5	21063	5	50
	4" x 3" x 2,5	20912	5	50
	4" x 3,5" x 2,5	18475	5	50
Latonado Mosiądzowany	4" x 3,5" x 2,5	18474	5	50

Se presentan envasados en cajas por pares
 Pakowany po dwie sztuki

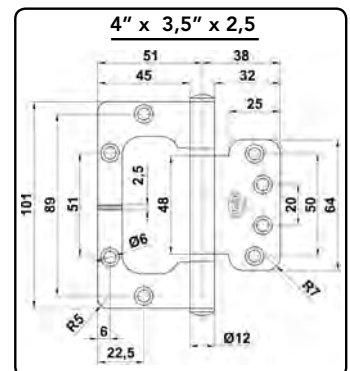
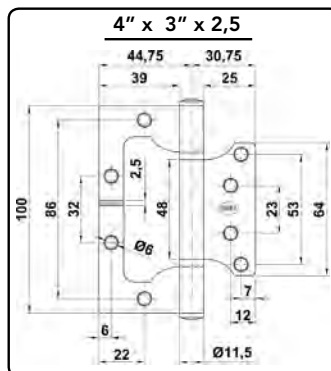
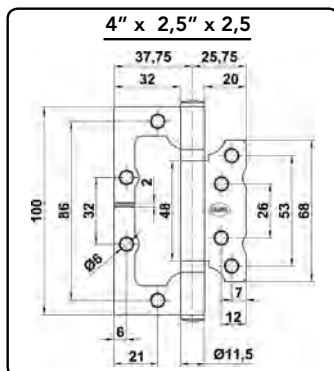

Bisagra de piano mod. 2 *Zawias taśmowy mod. 2*

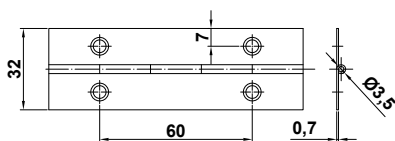
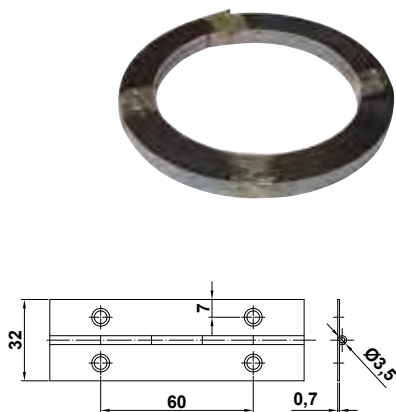
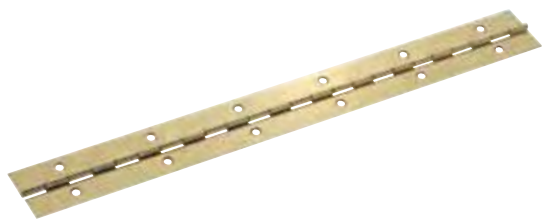

Acabado Wykończenie	Medidas mm. Rozmiar mm.	Cod.			
Latonado Mosiądzowany	420	18417	1	10	50
	600	18418	1	10	50
	1020	18419	1	10	50
Acero inoxidable 18/8 Stal nierdzewna (inox)	420	18420	1	10	50
	600	18421	1	10	50
	1020	18422	1	10	50

	Acabado Wykończenie	Medidas m. Rozmiar m.	Cod.		
En tiras W odcinkach	Latonado Mosiądzowany	3,5	18423	10	20
	Niquelado Niklowany	3,5	18424	10	20
	Acero inoxidable 18/8 Stal nierdzewna (inox)	3,5	18425	10	20
En rollos W rolkach	Latonado Mosiądzowany	25	18426	1	3
	Niquelado Niklowany	25	18427	1	3
	Acero inoxidable 18/8 Stal nierdzewna (inox)	25	18428	1	3

Bisagras,
pernios
Zawiasy

Bisagra oculta mod. 1028 *Zawias niewidzialny mod. 1028*



Acabado Wykończenie	Medidas mm. Rozmiar mm.	Dcha/Derecho Cod.			Izda/Lewy Cod.		
Zamak cromo mate y acero inoxidable Zamak satyn crom i stal nierdzewna	95	22348	1	24	22349	1	24
	110	21791	1	12	21792	1	12

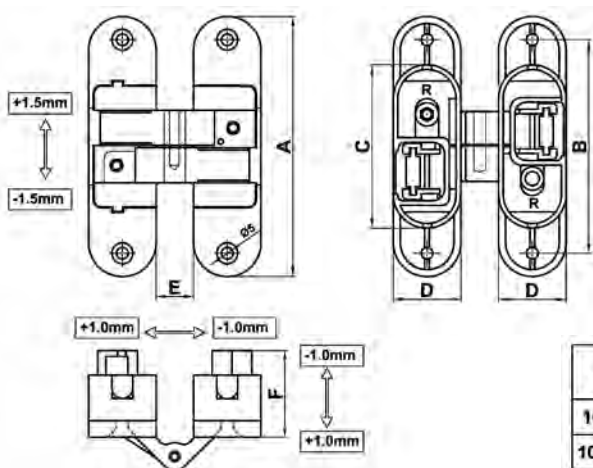

Ajustable en 3D: Altura $\pm 1,5$ mm.
Lateral ± 1 mm. Profundidad ± 1 mm.
Regulación independiente de las palas.
Ángulo de apertura de 180 grados.
Arandela de nylon (No requiere lubricación de aceite).
Mínimo espesor de puerta: 40 mm.
Máxima anchura de puerta: 1000 mm.
Puertas de más de 2.100 mm de altura, se recomiendan 4 bisagras.

Regulacja 3D: góra i dół $\pm 1,5$ mm. Lewo i prawo ± 1 mm.
Do tyłu i do przodu ± 1 mm.
Lewe i prawe skrzydło z niezależną regulacją.
Kąt otwarcia 180 stopni.
Nylonowa podkładka (nie wymaga smaru).
Minimalna grubość drzwi: 40 mm.
Maksymalna szerokość drzwi: 1000 mm.
Do drzwi o wysokości powyżej 2100 mm zaleca się 4 zawiasy.

Mod.	A (mm)	B (mm)	C (mm)	D (mm)	D (mm)	F (mm)	3 x	
1028-95	95	79	60	23	13	30	50	
1028-110	111	91.5	70	29	16	37	60	

Pernio mod. 395 Zawias mod. 395



Acabado Wykończenie	Medidas mm. Rozmiar mm.	Dcha/Prawy			Izda/Lewy		
		Cod.	Cod.		Cod.	Cod.	
Bicromatado Żółty ocynk	3"	271	25	600	272	25	600
	4"	273	25	400	274	25	400
	5"	275	25	250	276	25	250
	6"	277	25	150	278	25	150
Latonado Mosiądzowany	3"	672	25	600	673	25	600
	4"	674	25	400	675	25	400
	5"	1328	25	250	1329	25	250
Negro epoxy mat Czarny matowy	3"	1371	25	600	1372	25	600

Espesor: 1,2 mm.
Grubość: 1,2 mm.

Pernio mod. 396 Zawias mod. 396



Acabado Wykończenie	Medidas mm. Rozmiar mm.	Dcha/Prawy			Izda/Lewy		
		Cod.	Cod.		Cod.	Cod.	
Bicromatado Żółty ocynk	3"	279	25	250	280	25	250
	4"	281	25	350	282	25	350
	5"	283	25	200	284	25	200
Latonado Mosiądzowany	3"	1377	25	250	1378	25	250
	4"	1393	25	350	1394	25	350

Espesor: 1,2 mm.
Grubość: 1,2 mm.

Pernio mod. 403 Zawias mod. 403



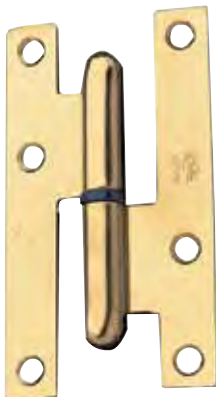













Acabado Wykończenie	Medidas mm. Rozmiar mm.	Dcha/Prawy			Izda/Lewy			Dcha/Prawy			Izda/Lewy		
		Cod.	Cod.	Cod.	Cod.	Cod.	Cod.	Cod.	Cod.	Cod.	Cod.	Cod.	
Latonado Mosiądzowany	80 x 41 x 2	287		2564	288		2565	20	400				
	95 x 52 x 2	293	1023	2566	294	1024	2567	20	200	2	10	50	
	110 x 54 x 2	299		2568	300		2569	20	160				
	140 x 61 x 2	305		2570	306		2571	10	100				
Bicromatado / Żółty ocynk	95 x 52 x 2	981		14098	982		14099	20	200				
	Blanco epoxy / Biały	95 x 52 x 2		2572			2573	20	200				
	Negro epoxy / Czarny	95 x 52 x 2	544		2562	545		2563	20	200			
	Pulido / Polerowany	95 x 52 x 2					2617	20	200				
	Zincado / Cynkowany	95 x 52 x 2	295		14064	296		14065	20	200			
Acero inoxidable 18/8 Stal nierdzewna (inox)	95 x 52 x 2	4832		2533	4833		2534	20	240				



Los artículos con cod. de barra se presentan con bridas
Produkty z indywidualnym kodem kreskowym są pakowane za pomocą plastikowej złączki

Acabado Wykończenie	Medidas mm. Rozmiar mm.	Cod.		
		Cod.	Cod.	Cod.
Arandela pernio Podkładka do zawiasu	80	551	500	10000
	95	552	500	6000
	140	595	500	6000
	80	6422	500	10000
Nylon negro Czarny nylon	80			

Pernio mod. 405 Zawias mod. 405

Acabado Wykończenie	Medidas mm. Rozmiar mm.	Dcha/Pravy Cod. Kod. Cod.			Izda/Lewy Cod. Kod. Cod.			 		  		
												
Bicromatado Żółty ocynk	95 x 52 x 2	918		14086	919		14087	20	200			
Blanco epoxy Biały	95 x 52 x 2	1348		2582	1349		2583	20	200			
Lacado dorado Złoty lakierowany	95 x 52 x 2			14078	1586		14079	20	200			
Zincado Cynkowany	95 x 52 x 2	708		14062	709		14063	20	200			
Latonado Mosiądzowany	80 x 41 x 1,5	1400		2576	1401		2577	20	400			
	95 x 52 x 2		1188	2578		1189	2579	20	200	2	5	50
	110 x 54 x 2	887		2580	888		2581	20	160			
Acero Inoxidable 18/8 Stal nierdzewna (inox)	80 x 41 x 1,5	6880		15204	6881		15205	20	240			
	95 x 52 x 2	4834	8165	2537	4835	8166	2538	20	240	2	10	50
	100 x 58 x 2	4918	8167	2515	4919	8168	2516	20	240	2	10	50
Negro epoxy Czarny	80 x 41 x 1,5	1455			1456			20	400			
	95 x 52 x 2	1272		2574	1273		2575	20	200			

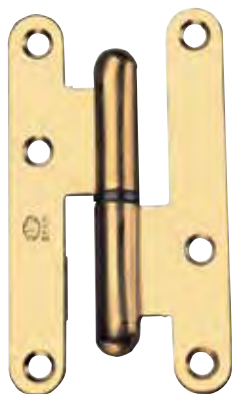









Los artículos con cod. de barra se presentan con bridas
Produkty z indywidualnym kodem kreskowym są pakowane za pomocą plastikowej złączki

Acabado Wykończenie	Medidas mm. Rozmiar mm.	Cod.			
					
Arandela pernio Podkładka do zawiasu	Latonado Mosiądzowany	80	551	500	10000
		95	552	500	6000
		140	595	500	6000
Nylon negro Czarny nylon	80	6422	500	10000	

Pernio mod. 405 R Zawias mod. 405 R



Acabado Wykończenie	Dcha/Pravy Cod.			Izda/Lewy Cod.		
						
Latonado Mosiądzowany	17747	20	200	17746	20	200
Medidas mm. Rozmiar mm.	95 x 52 x 2					
Acabado Wykończenie	Medidas mm. Rozmiar mm.	Cod.				
						
Latonado Mosiądzowany	95	552	500	6000		

Arandela pernio
Podkładka do zawiasu

Pernio mod. 405-C Zawias mod. 405-C



Bisagras,
pernios
Zawiasy

Medidas mm. Rozmiar mm.	Acabado Wykończenie	Dcha/Prawy Cod.		Izda/Lewy Cod.	
95 x 53 x 2	Lacado dorado Złoty lakierowany	12396	12397	20	200
	Cromado mate Chrom mat	12400	12401	20	200
	Cuero Złoto antyczne	12398	12399	20	200
	Latonado mate Mosiądzowany mat	14553	14554	20	200
	100 x 57 x 2	Lacado dorado Złoty lakierowany	14942	14943	20
	Cromado mate Chrom mat	14946	14947	20	200
	Cuero Złoto antyczne	14944	14945	20	200
	Latonado mate Mosiądzowany mat	14948	14949	20	200
	Negro epoxy Czarny	17410	17411	20	200

Arandela para pernio Podkładka do zawiasu	Acabado Wykończenie	Cod.		
	Lacado dorado Złoty lakierowany	14978	400	10000
	Cromado mate Chrom mat	14977	400	10000
	Cuero Złoto antyczne	14976	400	10000
	Latonado mate Mosiądzowany mat	14979	400	10000

Pernio mod. 406 Zawias mod. 406



Acabado Wykończenie	Dcha/Prawy Cod. Kod. Cod.			Izda/Lewy Cod. Kod. Cod.								
Latonado Mosiądzowany	811	1184	2586	812	1185	2587	20	200	2	5	50	
Negro epoxy Czarny	813		2584	814		2585	20	200	2	10	50	
Medidas mm. Rozmiar mm.	95 x 52 x 2											



Los artículos con cod. de barra se presentan con bridas
Produkty z indywidualnym kodem kreskowym są pakowane za pomocą plastikowej złączki

Arandela pernio Podkładka do zawiasu	Acabado Wykończenie	Medidas mm. Rozmiar mm.	Cod.	
	Latonado Mosiądzowany	95	552	500 6000

Pernio mod. 408 Zawias mod. 408

Acabado Wykończenie	Medidas mm. Rozmiar mm.	Dcha/Prawy			Izda/Lewy			Cód.		Cód.		
		Cod.	Kod.	Cod.	Cod.	Kod.	Cod.	Icon 1	Icon 2	Icon 3	Icon 4	
Lacado dorado Złoty lakierowany	80 x 41 x 1,5	5644			5645			20	400			
	95 x 52 x 2	1589			1590			20	200			
Latonado Mosiądzowany	80 x 41 x 1,5	5615		14076	5616		14077	20	400			
	95 x 52 x 2	1546	2653	2590	1547	2654	2591	20	200	2	10	50
Acero inoxidable 18/8 Stal nierdzewna (inox)	95 x 52 x 2	4845		2519	4846		2520	20	240			
Negro epoxy Czarny	80 x 41 x 1,5	5617			5618			20	400			
	95 x 52 x 2	1548		2588	1549		2589	20	200			



Los artículos con cod. de barra se presentan con bridas
Produkty z indywidualnym kodem kreskowym są pakowane za pomocą plastikowej złączki

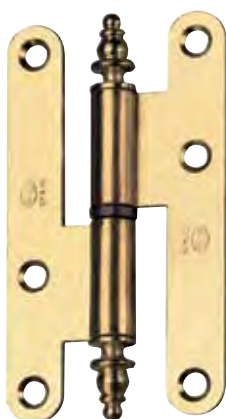

Acabado Wykończenie	Medidas mm. Rozmiar mm.	Cod.			
		Icon 1	Icon 2	Icon 3	
Arandela pernio Podkładka do zawiasu	Latonado	80	551	500	10000
	Mosiądzowany	95	552	500	6000
	Nylon negro Czarny nylon	80	6422	500	10000

Pernio mod. 408-C Zawias mod. 408-C



Acabado Wykończenie	Medidas mm. Rozmiar mm.	Dcha/Prawy	Izda/Lewy	Cód.	
		Cod.	Cod.	Icon 1	Icon 2
Lacado dorado Złoty lakierowany	95 x 53 x 2	14583	14584	20	200
	100 x 57 x 2	14950	14951	20	200
Cromado mate Chrom mat	95 x 53 x 2	14557	14558	20	200
	100 x 57 x 2	14956	14957	20	200
Cuero Złoto antyczne	95 x 53 x 2	14555	14556	20	200
	100 x 57 x 2	14954	14955	20	200
Latonado mate Mosiądzowany mat	95 x 53 x 2	14559	14560	20	200
	100 x 57 x 2	14958	14959	20	200
Negro epoxy Czarny	95 x 53 x 2				
	100 x 57 x 2	17412	17413	20	200

Acabado Wykończenie	Cod.			
	Icon 1	Icon 2	Icon 3	
Arandela pernio Podkładka do zawiasu	Lacado dorado Złota lakierowana	14978	400	10000
	Cromado mate Chrom mat	14977	400	10000
	Cuero Złoto antyczne	14976	400	10000
	Latonado mate Mosiądzowana mat	14979	400	10000

Pernio mod. 408-E Zawias mod. 408-E



Acabado Wykończenie	Medidas mm. Rozmiar mm.	Dcha/Prawy		Izda/Lewy	
		Cod.		Cod.	
Oro Złoty lakierowana	95	14952	20 200	14953	20 200
Arandela pernio Podkładka do zawiasu	Acabado Wykończenie	Cod.			
	Lacado dorado Złoty lakierowany	14978	400	10000	
	Cromado mate Chrom mat	14977	400	10000	
	Cuero Złoto antyczne	14976	400	10000	
	Latonado mate Mosiądzowana mat	14979	400	10000	

Pernio mod. 409-C Zawias mod. 409-C



Medidas mm. Rozmiar mm.	Acabado Wykończenie	Dcha/Prawy		Izda/Lewy	
		Cod.		Cod.	
95 x 53 x 2	Oro Złoty lakierowana	14561	14562	20	200
	Cromado mate Chrom mat	14565	14566	20	200
	Cuero Złoto antyczne	14563	14564	20	200
	Latonado mate Mosiądzowany mat	14567	14568	20	200
	Oro Złoty lakierowana	17402	17403	20	200
100 x 57 x 2	Cromado mate Chrom mat	17404	17405	20	200
	Cuero Złoto antyczne	17406	17407	20	200
	Latonado mate Mosiądzowany mat	17408	17409	20	200

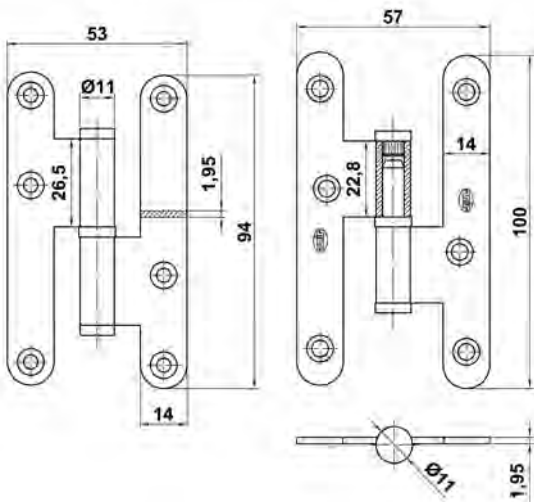

Arandela pernio Podkładka do zawiasu	Acabado Wykończenie	Cod.			
Lacado dorado Złoty lakierowany	14978	400	10000		
Cromado mate Chrom mat	14977	400	10000		
Cuero Złoto antyczne	14976	400	10000		
Latonado mate Mosiądzowana mat	14979	400	10000		

Pernio mod. 423 Zawias mod. 423

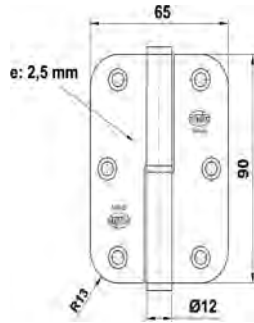

Medidas mm.
Rozmiar mm.

90 x 65 x 2,5

Acabado Wykończenie	Dcha/Prawy Cod.			Izda/Lewy Cod.		
Cromado mate	17895	10	100	17896	10	100
<i>Chrom mat</i>						
Latonado	17893	10	100	17894	10	100
<i>Mosiądzowany</i>						
Acero inoxidable 18/8	4319	10	100	4320	10	100
<i>Stal nierdzewna (inox)</i>						

Pernio mod. 424 Zawias mod. 424

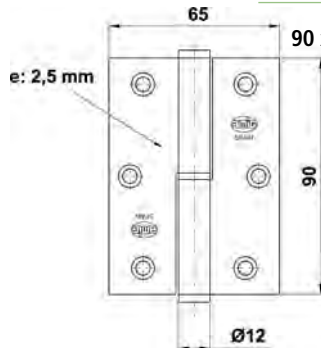

Medidas mm.
Rozmiar mm.

90 x 65 x 2,5

Acabado Wykończenie	Dcha/Prawy Cod.			Izda/Lewy Cod.		
Cromado mate	17899	10	100	17900	10	100
<i>Chrom mat</i>						
Latonado	17897	10	100	17898	10	100
<i>Mosiądzowany</i>						
Acero inoxidable 18/8	4664	10	100	4665	10	100
<i>Stal nierdzewna (inox)</i>						

Pernio mod. 425 Zawias mod. 425

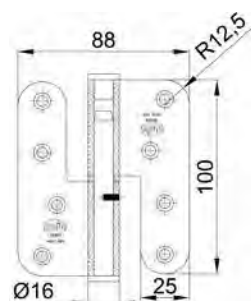

Medidas mm.
Rozmiar mm.

100 x 88 x 3

Acabado Wykończenie	Dcha/Prawy Cod.			Izda/Lewy Cod.		
Latonado	17901	10	50	17902	10	50
<i>Mosiądzowany</i>						
Acero inoxidable 18/8	4725	10	50	4726	10	50
<i>Stal nierdzewna (inox)</i>						

Pernio mod. 503-505 Zawias mod. 503-505

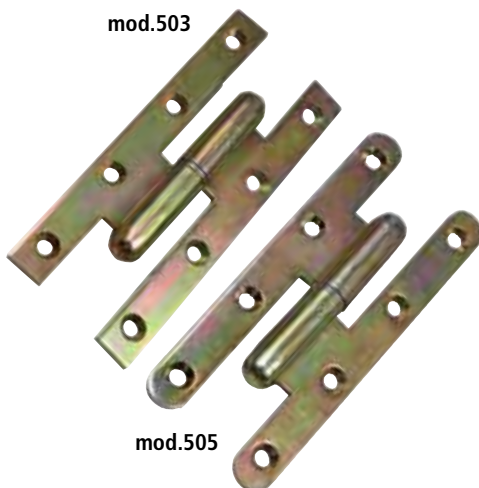

Mod. Mod	Acabado Wykończenie	Medidas mm. Rozmiar mm.	Dcha/Prawy Cod.			Izda/Lewy Cod.		
503	Bicromatado <i>Zółty ocynk</i>	110 x 55 x 3	10828	10	60	10829	10	60
		140 x 55 x 3	10830	10	60	10831	10	60
		160 x 60 x 3,5	10832	10	60	10833	10	60
505	Bicromatado <i>Zółty ocynk</i>	110 x 55 x 3	10822	10	60	10823	10	60
		140 x 55 x 3	10824	10	60	10825	10	60
		160 x 60 x 3,5	10826	10	60	10827	10	60



Los artículos con cod. de barra se presentan con bridas
Produkty z indywidualnym kodem kreskowym są pakowane za pomocą plastikowej złączki

Pernio escuadra mod. 1 *Zawias łamany mod. 1*



Acabado Wykończenie	Medidas mm. Rozmiar mm.	Dcha/Prawy Cod. Kod.		Izda/Lewy Cod. Kod.		Red cube icon		Blue cube icon	
		Red cube icon	Blue cube icon	Red cube icon	Blue cube icon	Red cube icon	Blue cube icon	Red cube icon	Blue cube icon
Latonado Mosiądzowany	80 x 41 x 2		2554		2555	20	300	20	300
	95 x 52 x 2	317	2556	318	2557	20	160	20	160
	110 x 54 x 2	323	2558	324	2559	20	160	20	160

Los artículos con cod.de barra se presentan con bridas
 Produkty z indywidualnym kodem kreskowym są pakowane za pomocą plastikowej złączki

Para hoja solapada
 Do drzwi z felcem

Pernio escuadra mod. 2 *Zawias łamany mod. 2*



Medidas mm. Rozmiar mm.	Acabado Wykończenie	Dcha/Prawy Cod. Kod.		Izda/Lewy Cod. Kod.		Red cube icon		Blue cube icon	
		Red cube icon	Blue cube icon	Red cube icon	Blue cube icon	Red cube icon	Blue cube icon	Red cube icon	Blue cube icon
95 x 52 x 2	Latonado Mosiądzowany	874	2560	875	2561	20	200	20	200

Los artículos con cod. de barra se presentan con bridas
 Produkty z indywidualnym kodem kreskowym są pakowane za pomocą plastikowej złączki

Para hoja solapada
 Do drzwi z felcem

Bisagra mod. 1002 *Zawias mod. 1002*

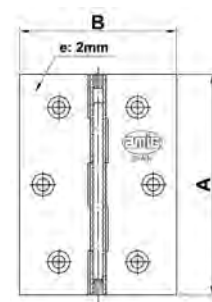
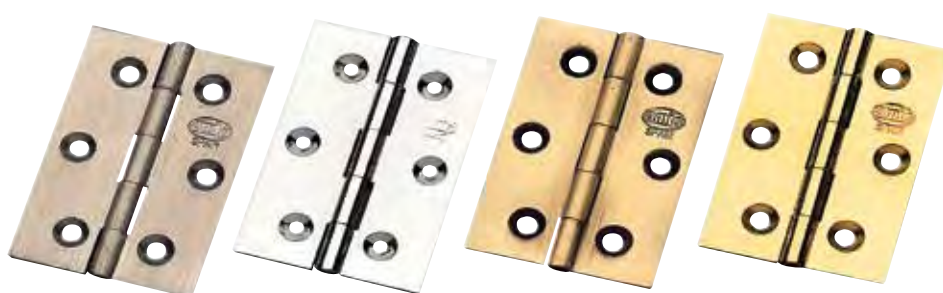

Acabado Wykończenie	Medidas mm. Rozmiar mm. A B	Cod.			Cod.			Cod.			
		Red cube icon	Blue cube icon	Blue cube icon	Blue cube icon	Blue cube icon	Green cube icon	Blue cube icon	Blue cube icon		
Latón cromo brillo Mosiężny chromowany	60 x 40 x 2	4802	20	200				13340	2	10	50
	70 x 50 x 2							13341	2	10	50
Latón cuero Złoto antyczne	60 x 40 x 2	5599	20	200	7264	20	200	8096	2	10	50
	70 x 50 x 2	5809	20	200	7265	20	200	8097	2	10	50
Latón cromo mate Mosiężny chrom mat	60 x 40 x 2	6186	20	200	7262	20	200	8094	2	10	50
	70 x 50 x 2	6187	20	200	7263	20	200	8095	2	10	50
Latón pulido barniz Mosiężny lakierowany	50 x 40 x 2	4555	20	200	14161	20	200	13337	2	10	50
	60 x 40 x 2	3033	20	200	14162	20	200	2129	2	10	50
	60 x 50 x 2	4560	20	200	14163	20	200	13339	2	10	50
	70 x 50 x 2	3034	20	200	14164	20	200	2130	2	10	50

Pasador de latón
 Mosiężny sworzeń

Perfil laminado
 Mosiężz profilowany



Los artículos con cod. de barra se presentan con bridas
 Produkty z indywidualnym kodem kreskowym są pakowane za pomocą plastikowej złączki

Bisagra mod. 1003 Zawias mod. 1003

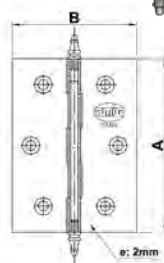
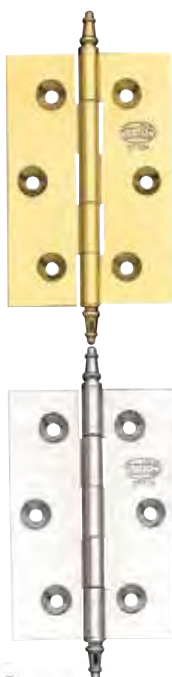

Acabado Wykończenie	Medidas mm. Rozmiar mm. A B	Cod.	Cod.	Cod.	Cod.
Latón cromo brillo Mosiężny chromowany	60 x 40 x 2	4803		20	200
	70 x 50 x 2	4804		20	200
Latón cromo mate Mosiężny chrom mat	60 x 40 x 2	6188	7266	20	200
	60 x 50 x 2	6189	7267	20	200
	70 x 50 x 2	6190	7268	20	200
Latón cuero Złoto antyczne	60 x 40 x 2	5600	7269	20	200
	60 x 50 x 2	5601	7270	20	200
	70 x 50 x 2	5602	7271	20	200
Latón pulido mate Mosiężny satyn	60 x 50 x 2	5209		20	200
Latón pulido barniz Mosiężny lakierowany	50 x 40 x 2	3006	14165	20	200
	60 x 40 x 2	3007	14166	20	200
	60 x 50 x 2	3008	14167	20	200
	70 x 50 x 2	3009	22075	20	200



Los artículos con cod. de barra se presentan con bridas
Produkty z indywidualnym kodem kreskowym są pakowane za pomocą plastikowej złączki

Perfil laminado
Mosiądz profilowany

Bisagra mod. 1004 Zawias mod. 1004

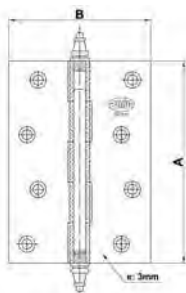
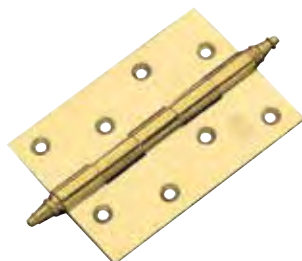

Acabado Wykończenie	Medidas mm. Rozmiar mm. A B	Cod.
Latón pulido barniz Mosiężny lakierowany	100 x 70 x 3	3010
	100 x 80 x 3	3011
	120 x 80 x 3	3012

Perfil laminado
Mosiądz profilowany

Bisagra mod. 1006 Zawias mod. 1006



Acabado Wykończenie	Medidas mm. Rozmiar mm.	Dcha/Pravy			Izda/Lewy							
		Cod.	Cod.	Cod.	Cod.	Cod.	Cod.					
Latón cromo brillo Mosiądz chromowany	60 x 40 x 2	4805	13348		4806	13349		20	200	2	10	50
	70 x 50 x 2	4807	13350		4808	13351		20	200	2	10	50
Latón cromo mate Mosiężny chrom mat	60 x 40 x 2	6191	13344		6192	13345		20	200	2	10	50
	70 x 50 x 2	6193	13346		6194	13347		20	200	2	10	50
Latón cuero Złoto antyczne	60 x 40 x 2	5603	8105	14169	5604	8106	14170	20	200	2	10	50
	70 x 50 x 2	5605	8107	14171	5606	8108	14172	20	200	2	10	50
Latón pulido barniz Mosiężny lakierowany	50 x 40 x 2	3013		2499	3014	2132	2500	20	200	2	10	50
	60 x 40 x 2	3015	2133	2501	3016		2502	20	200	2	10	50
	70 x 50 x 2	3017	2135	2503	3018	2136	2504	20	200	2	10	50
	80 x 50 x 2	3019	13352	2505	3020	13353	2506	20	100	2	10	50

Perfil laminado
Mosiądz profilowany



Los artículos con cod. de barra se presentan con bridas
Produkty z indywidualnym kodem kreskowym są pakowane za pomocą plastikowej złączki

Bisagra mod. 1007 Zawias mod. 1007



Acabado Wykończenie	Medidas mm. Rozmiar mm.	Dcha/Drawy			Izda/Lewy			Icon 1		Icon 2		Icon 3		
		Cod.	Kod.	Cod.	Cod.	Kod.	Cod.							
Latón cromo brillo Mosiądz chromowany	80 x 60 x 2,5	4809	17147		4810	17146		10	100			1	10	50
	90 x 60 x 2,5	4811	17149		4812	17148		10	100			1	10	50
	100 x 70 x 3	4813		2780	4814		2781	6	36	6	36			
	120 x 80 x 3	4815		2782	4816		2783	6	36	6	36			
Latón cromo mate Mosiężny chrom mat	60 x 60 x 2,5	5955	17151	17135	5956	17150	17134	10	100	10	50	1	10	50
	80 x 60 x 2,5	5957	17153	17137	5958	17152	17136	10	100	10	50	1	10	50
	90 x 60 x 2,5	5959	17155	17139	5960	17154	17138	10	100	10	50	1	10	50
	100 x 70 x 3	5961		17141	5962		17140	6	36	6	36			
120 x 80 x 3	5963		17143	5964		17142	6	36	6	36				
Latón cuero Złoto antyczne	60 x 60 x 2,5	5467			5468			10	100					
	80 x 60 x 2,5	5469			5470			10	100					
	90 x 60 x 2,5	5471			5472			10	100					
	100 x 70 x 3	5473		14082	5474		14083	6	36	6	36			
120 x 80 x 3	5475			5476			6	36						
Latón pulido mate Mosiężny satyn	90 x 60 x 2,5	4850	17157		4851	17156		10	100			1	10	50
	100 x 70 x 3	5803	17159		5804	17158		6	36			1	10	50
	120 x 80 x 3	5805			5806			6	36					
Latón pulido barniz Mosiężny lakierowany	60 x 60 x 2,5	3021	17145	2507	3022	17144	2508	10	100	10	100	1	10	50
	80 x 60 x 2,5	3023	2137	2509	3024	2138	2510	10	100	10	100	1	10	50
	90 x 60 x 2,5	3175	2356	17188	3176	2357	17187	10	100	10	50	1	10	50
	100 x 70 x 3	3025	2139	2511	3026	2140	2512	6	36	6	36	1	10	50
120 x 80 x 3	3027	2354	2513	3028	2355	2514	6	36	6	36	1	10	50	

Perfil laminado
Mosiądz profilowany



Los artículos con cod. de barra se presentan con bridas
Produkty z indywidualnym kodem kreskowym są pakowane za pomocą plastikowej złączki

Bisagra mod. 1008 Zawias mod. 1008



Acabado Wykończenie	Medidas mm. Rozmiar mm.	Cod.			Cod.			Cod.			
		Icon 1	Icon 2	Icon 3	Icon 4	Icon 5	Icon 6	Icon 7	Icon 8	Icon 9	
Latón cromo brillo Mosiądz chromowany	70 x 60 x 2,5	4817	10	100				17161	1	10	50
	100 x 70 x 3	4818	6	36				17162	1	10	50
	120 x 80 x 3	4819	6	36				17163	1	10	50
Latón cromo mate Mosiężny chrom mat	70 x 60 x 2,5	5965	10	100	7275	10	100	17164	1	10	50
	90 x 60 x 2,5	17424	6	36							
	100 x 70 x 3	5966	6	36	7276	6	36	17165	1	10	50
	120 x 80 x 3	5967	6	36	7277	6	36	17166	1	10	50
Latón cuero Złoto antyczne	70 x 60 x 2,5	5477	10	100	7272	10	100				
	80 x 60 x 2,5	5478	6	36	7273	6	36				
	80 x 70 x 2,5	5479	6	36	7274	6	36				
	90 x 60 x 2,5	17425	6	36							
	100 x 70 x 3	5480	6	36							
	100 x 80 x 3	5481	6	36							
120 x 80 x 3	5482	6	36								
Latón mate Mosiężny mat	70 x 60 x 2,5	4472	10	100				17167	1	10	50
	80 x 60 x 2,5										
	80 x 70 x 2,5	5025	6	36				17168	1	10	50
	90 x 60 x 2,5	17427	6	36							
	100 x 70 x 3	5807	6	36				17169	1	10	50
120 x 80 x 3	5808	6	36				17170	1	10	50	
Latón pulido barniz Mosiężny lakierowany	70 x 60 x 2,5	3607	10	100				2359	1	10	50
	80 x 60 x 2,5	3029	6	36	22076	6	36	2141	1	10	50
	90 x 60 x 2,5	17426	6	36							
	100 x 70 x 3	3030	6	36				2142	1	10	50
	100 x 80 x 3	3031	6	36				17160	1	10	50
	120 x 80 x 3	3032	6	36				2358	1	10	50

Pasador de latón / Mosiężny sworzeń



Los artículos con cod. de barra se presentan con bridas
Produkty z indywidualnym kodem kreskowym są pakowane za pomocą plastikowej złączki

Bisagra mod. 1030-1130 Zawias mod. 1030-1130



mod. 1030



mod. 1130

Mod. Mod	Acabado Wykończenie	Medidas mm. Rozmiar mm.	Cod.		
1030	Latón pulido barniz Mosiężny lakierowany	60 x 40 x 2	5631	20	200
		70 x 50 x 2	5632	20	200
	Latón mate Mosiężny mat	60 x 50 x 2	5633	20	200
1130	Cromado brillo Chromowany	50 x 40 x 2	18764	20	200
		60 x 40 x 2	18767	20	200
		70 x 50 x 2	18770	20	200
	Cromado mate Chrom mat	50 x 40 x 2	18762	20	200
		60 x 40 x 2	18765	20	200
		70 x 50 x 2	18768	20	200
Cuero Złoto antyczne	50 x 40 x 2	18763	20	200	
	60 x 40 x 2	18766	20	200	
	70 x 50 x 2	18769	20	200	

Mod. 1130 Con terminal plano
Mod. 1130 Płaskie zakończenie trzpienia

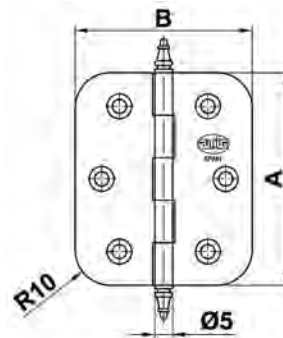

Modelo 1030		
A (mm)	B (mm)	Espesor (mm)
60	40	2
60	50	2
70	50	2

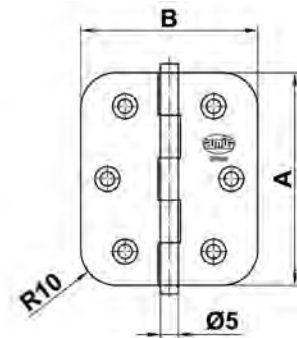

Modelo 1130		
A (mm)	B (mm)	Espesor (mm)
50	40	2
60	40	2
70	50	2

Bisagra mod. 1060 Zawias mod. 1060

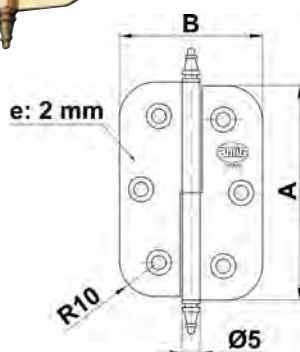

Acabado Wykończenie	Medidas mm. Rozmiar mm.	Dcha/Prawy Cod.			Izda/Lewy Cod.		
Latón cromo mate Mosiężny chrom mat	60 x 40 x 2	7118	20	200	7119	20	200
	60 x 40 x 2	11879	20	200	11880	20	200
Latón pulido barniz Mosiężny lakierowany	60 x 40 x 2	5211	20	200	5212	20	200
	70 x 50 x 2	5213	20	200	5214	20	200

Bisagra mod. 1070-1080 *Zawias mod. 1070-1080*

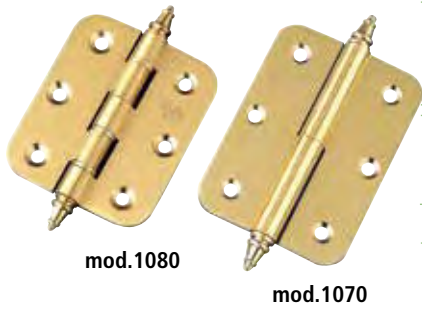

mod.1080

mod.1070

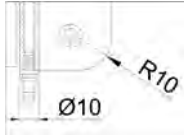

Mod. Mod	Acabado Wykończenie	Medidas mm. Rozmiar mm.	Dcha/Drawy			Izda/Lewy		
			Cod.			Cod.		
1070	Latón pulido barniz Mosiężny lakierowany	80 x 60 x 2,5	6068	10	100	6069	10	100
		100 x 70 x 3	6070	6	36	6071	6	36
1080	Latón pulido mate Mosiężny satyn	70 x 60 x 2,5	6221	10	100			
		80 x 70 x 2,5	6222	6	36			

Bisagra mod. 1107 *Zawias mod. 1107*



Acabado Wykończenie	Medidas mm. Rozmiar mm.	Dcha/Drawy			Izda/Lewy		
		Cod.			Cod.		
Latón pulido barniz Mosiężny lakierowany	100 x 70 x 3	6063	6	36	6064	6	36
	120 x 80 x 3	6065	6	36	6066	6	36

Bisagra mod. 1207 *Zawias lamany mod. 1207*

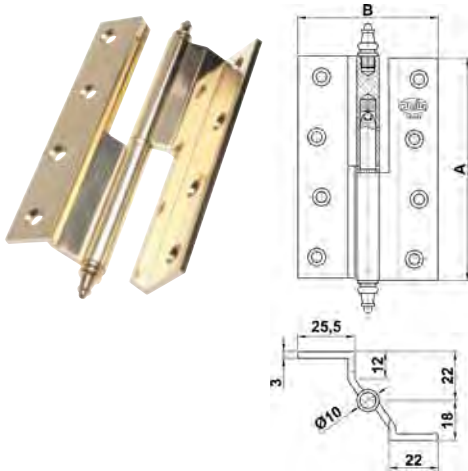

Acabado Wykończenie	Medidas mm. Rozmiar mm.	Dcha/Drawy			Izda/Lewy		
		Cod.			Cod.		
Latón pulido barniz Mosiężny lakierowany	100 x 63	5933	6	36	5934	6	36
	120 x 63	5935	6	36	5936	6	36

Perfil laminado
Mosiądz profilowany

Para hoja solapada
Do drzwi z przylgą

Bisagra mod. 3010 *Zawias mod. 3010*



Acabado Wykończenie	Medidas mm. Rozmiar mm.	Cod.				
Latón pulido barniz Mosiężny lakierowany	3" x 3" x 2,4	5939	5	50		
	3,5" x 3,5" x 2,4	5943	5	50		
	4" x 4" x 2,4	5947	5	50		
Latón pulido barniz Mosiężny lakierowany	2,5" x 2,5" x 2,4	10618	5	50		
	3" x 3" x 2,4	5937	5	50		
	3,5" x 3,5" x 2,4	5941	5	50		
	4" x 4" x 2,4	5945	5	50		

Se presentan envasados en cajas por pares
Pakowane w pudełku po dwie sztuki

Pasador desmontable
Luźny sworzeń

Bisagra mod. 3012 *Zawias mod. 3012*

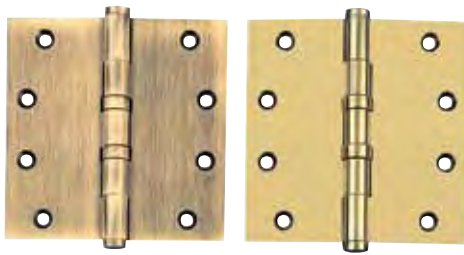

Acabado Wykończenie	Medidas mm. Rozmiar mm.	Cod.		
Latón cuero Złoto antyczne	3" x 3" x 2,4	5940	5	50
	3,5" x 3,5" x 2,4	5944	5	50
	4" x 4" x 2,4	5948	5	50
Latón pulido barniz Mosiężny lakierowany	3" x 3" x 2,4	5938	5	50
	3,5" x 3,5" x 2,4	5942	5	50
	4" x 4" x 2,4	5946	5	50

Se presentan envasados en cajas por pares
Pakowane w pudełku po dwie sztuki

Pasador desmontable / Luźny sworzeń
Con rodamientos / Na łożyskach kulkowych

Pernio mod. 405 perfil laminado *Zawias mod. 405 mosiężny*

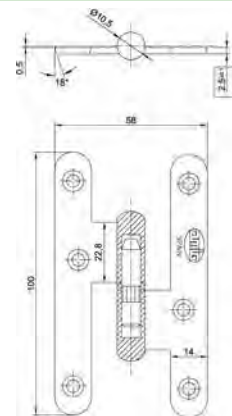

Acabado Wykończenie	Medidas mm. Rozmiar mm.	Dcha/Drawy Cod. Kod. Cod.			Izda/Lewy Cod. Kod. Cod.			Cod.			
Latón cromo brillo Mosiądz chromowany	80 x 41 x 2,3	4780						20	240		
	95 x 52 x 2,3	4784			4785			20	240		
	100 x 58 x 2,5	4788			4789			20	240		
Latón cromo mate Mosiężny chrom mat	95 x 52 x 2,3	6180		14066	6181		14067	20	240		
	100 x 58 x 2,5	14630		14068	14631		14069	20	240		
Latón cuero Złoto antyczne	80 x 41 x 2,3	6634			6635			20	240		
	95 x 52 x 2,3	6178			6179			20	240		
	100 x 58 x 2,5	6007			6008			20	240		
Latón pulido mate Mosiężny satyn	80 x 41 x 2,3	1626			1627			20	240		
	95 x 52 x 2,3	4426	1190	2535	4427	1191	2536	20	240	2	5 50
	100 x 58 x 2,5	4297		20452	4298		20453	20	240		
Latón pulido espejo Mosiężny lakierowany	100 x 58 x 2,5	6494						20	240		

Arandela a presión / Wytrzymałe tłoczone podkładki

Colocación con las mismas máquinas, fresas y plantillas que el mod.405 de acero inox
Zawias mosiężny identyczny wymiar jak mod.405 Stalowy



Los artículos con cod. de barra se presentan con bridas

Produkty z indywidualnym kodem kreskowym są pakowane za pomocą plastikowej złączki

También se suministran a granel machos y hembras por separado

Możliwość zamawiania osobno hurtowej ilości części męskiej i żeńskiej zawiasu

	Acabado Wykończenie	Medidas mm. Rozmiar mm.	Cod.		
Arandela pernio 405-407/95-100 Podkładka do zawiasu 405-407/95-100	Latonado Mosiądzowany	100	4490	200	-
	Cromo mate Chrom mat	100	11162	200	-

Pernio mod. 407 perfil laminado *Zawias mod. 407 mosiężny*



Acabado Wykończenie	Medidas mm. Rozmiar mm.	Dcha/Prawy Cod. Kod.			Izda/Lewy Cod. Kod.			Packing icons		Packing icons		
Latón cromo brillo <i>Mosiądz chromowany</i>	80 x 41 x 2,3	4782						20	240			
	95 x 52 x 2,3	4786			4787			20	240			
	100 x 58 x 2,5	16197			16198			20	240			
Latón cromo mate <i>Mosiężny chrom mat</i>	95 x 52 x 2,3	6184	14070		6185	14071		20	240			
	100 x 58 x 2,5	17716			17717			20	240			
Latón cuero <i>Złoto antyczne</i>	80 x 41 x 2,3	6636			6637			20	240			
	95 x 52 x 2,3	6182	14072		6183	14073		20	240			
	100 x 58 x 2,5	17269	14074		17270	14075		20	240			
Latón pulido mate <i>Mosiężny satyn</i>	80 x 41 x 2,3	1649	2542		1650	2543		20	240			
	95 x 52 x 2,3	4428	2540	1186	4429	2541	1187	20	240	2	5	50
	100 x 58 x 2,5	13480	2618		13481	2619		20	240			
Negro epoxy mate <i>Czarny matowy</i>	100 x 58 x 2,5	9843			9844			20	240			

Arandela a presión
Wytrzymałe tłoczone podkładki

Colocación con las mismas máquinas, fresas y plantillas que el mod. 405 De acero inox
Zawias mosiężny identyczny wymiar jak mod.405 Stalowy



Los artículos con cod. de barra se presentan con bridas
Produkty z indywidualnym kodem kreskowym są pakowane za pomocą plastikowej złączki

También se suministran a granel machos y hembras por separado
Możliwość zamawiania osobno hurtowej ilości części męskiej i żeńskiej zawiasu

Pernio mod. 415 *Zawias mod. 415*

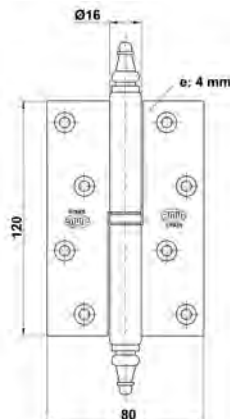

Acabado Wykończenie	Medidas mm. Rozmiar mm.	Dcha/Prawy Cod.			Izda/Lewy Cod.		
Latón cromo brillo <i>Mosiężny chromowany</i>	120 x 80 x 4	1635	6	24	1636	6	24
Latón <i>Mosiężny</i>	120 x 80 x 4	1629	6	24	1630	6	24

Perfil laminado
Mosiądz profilowany

Arandela a presión
Wytrzymałe tłoczone podkładki



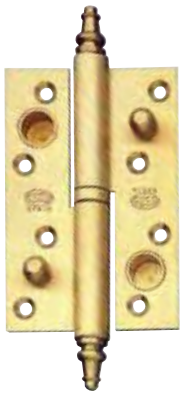



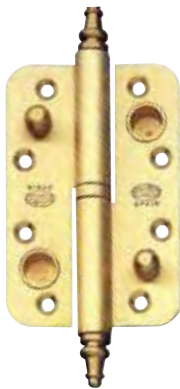









Pernio mod. 416-516 Zawias mod. 416-516



Mod.416



Mod.516

Mod. Mod	Medidas mm. Rozmiar mm.	Acabado Wykończenie	Dcha/Prawy Cod. Kod.		Izda/Lewy Cod. Kod.		 		  		
											
 416	120 x 80 x 4	Latón Mosiężny	1631	2622	1632	2623	6	24	1	6	24
		Latón cromo mate Mosiężny chrom mat	17445		17444		6	24			
 516	120 x 80 x 4	Latón Mosiężny	5579		5580		6	24			
		Latón cromo mate Mosiężny chrom mat	17446		17447		6	24			

Perfil laminado
Mosiądz profilowany

Arandela a presión
Wytrzymałe tłoczone podkładki

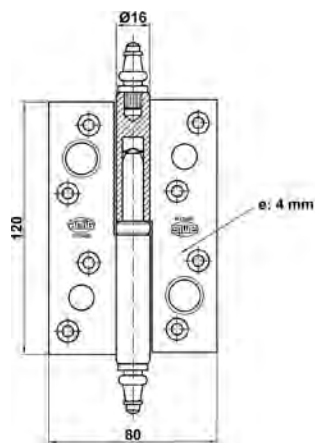



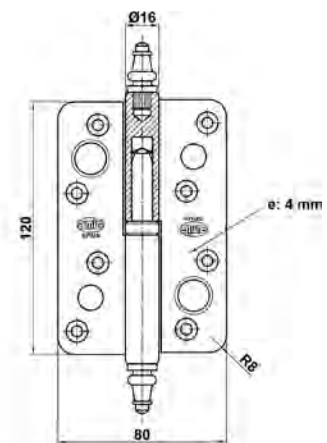



Mod.416

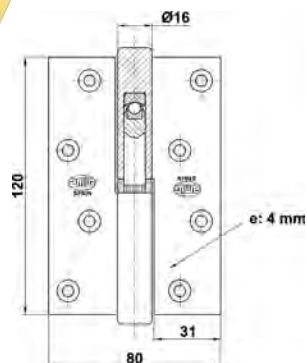
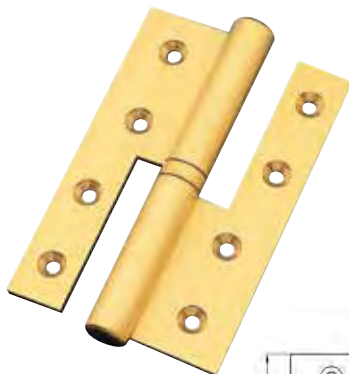

Mod.516

Pernio mod. 417 Zawias mod. 417



Medidas mm. Rozmiar mm.	Acabado Wykończenie	Dcha/Prawy Cod.			Izda/Lewy Cod.		
							
120 x 80 x 4	Latón Mosiężny	1651	6	24	1652	6	24

Perfil laminado
Mosiądz profilowany

Arandela a presión
Wytrzymałe tłoczone podkładki

Pernio mod. 418 perfil laminado *Zawias mod. 418 mosiądz profilowany*

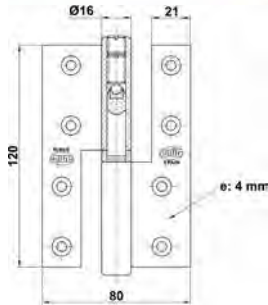

Medidas mm.
Rozmiar mm.

120 x 80 x 4

Acabado
Wykończenie

Latón cromado
Mosiężny chromowany

Latón
Mosiężny

Latón cromo mate
Mosiężny chrom mat

Dcha/Prawy

Cod.



1645 6 24

Izda/Lewy

Cod.



1646 6 24

Perfil laminado / Mosiądz profilowany

Arandela a presión / Wytrzymałe tłoczone podkładki

Con regulación / Z regulacją wysokości

Pernio mod. 419 *Zawias mod. 419*

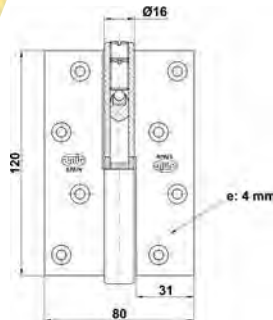

Medidas mm.
Rozmiar mm.

120 x 80 x 4

Acabado
Wykończenie

Latón
Mosiężny

Dcha/Prawy

Cod.



1633 6 24

Izda/Lewy

Cod.



1634 6 24

Perfil laminado / Mosiądz profilowany

Arandela a presión / Wytrzymałe tłoczone podkładki

Con regulación / Z regulacją wysokości

Bisagra simple acción mod. 3030 *Zawias mod. 3030*

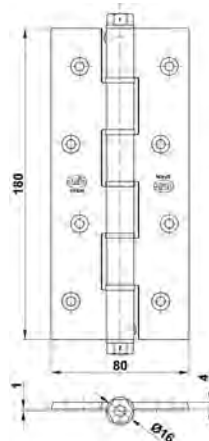

Mod.
Mod

3030

Medidas mm.
Rozmiar mm.

180 x 80 x 4

Acabado
Wykończenie

Latón
Mosiężny

Cod.



5176 6 18

Cod.



2460 1 6 18

Cierre automático de la puerta

Automatyczne zamykanie drzwi

Regulación potencia de cierre

Regulacja siły docisku

Gran resistencia a la torsión

Wysoka wytrzymałość na skręcanie

Muelle, tubo interior, pasador y terminales en acero inoxidable

Sprężyna, tulejki, sworzeń i ogranicznik uchyty wykonane z stali nierdzewnej

Con llave allen

Z kluczem ampulowym

Nº de bisagras Liczba zawiasów	Peso puerta hasta Waga drzwi do	Ancho puerta hasta Szerokość drzwi do
2	40 kgs	80 cm
3	70 kgs	80 cm
4	90 kgs	80 cm

Bisagra doble acción mod. 3032 *Zawias mod. 3032*

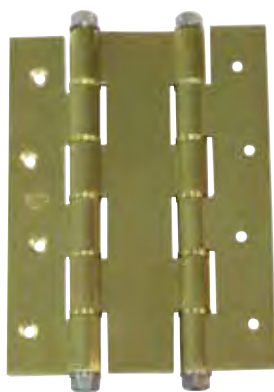

Mod. <i>Mod</i>	Medidas mm. <i>Rozmiar mm.</i>
3032	180 x 133 x 4

Acabado <i>Wykończenie</i>	Cod.	Cod.
Latón <i>Mosiężny</i>	5178	2458

Cod.	Cod.	Cod.	Cod.
4	12	1	4
12		12	

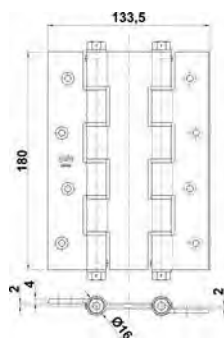

Cierre automático de la puerta / Automatyczne zamykanie drzwi
Regulación potencia de cierre / Regulacja siły docisku
Gran resistencia a la torsión / Wysoka wytrzymałość na skręcanie
Muelle, tubo interior, pasador y terminales en acero inoxidable
Sprężyna, tulejki, sworzeń i ogranicznik uchyłu wykonane z stali nierdzewnej
Con llave allen / Z kluczem ampulowym

Nºde bisagras <i>Liczba zawiasów</i>	Peso puerta hasta <i>Waga drzwi do</i>	Ancho puerta hasta <i>Szerokość drzwi do</i>
2	40 kgs	80 cm
3	70 kgs	80 cm
4	90 kgs	80 cm

Bisagra simple acción mod. 3034 *Zawias mod. 3034*



Medidas mm. <i>Rozmiar mm.</i>
180 x 80 x 4

Acabado <i>Wykończenie</i>	Cod.	Cod.
--------------------------------------	-------------	-------------

Cod.	Cod.	Cod.	Cod.
-------------	-------------	-------------	-------------

Aluminio blanco <i>Biały aluminium</i>	6585	6	30			
Aluminio bronce <i>Brązowy aluminium</i>	6586	6	30	2923	1	6
Aluminio negro mate <i>Czarny matowy</i>				8372	1	6
Aluminio oro <i>Złoty aluminium</i>	6587	6	30	2924	1	6
Aluminio plata <i>Srebrny aluminium</i>	6588	6	30	2925	1	6

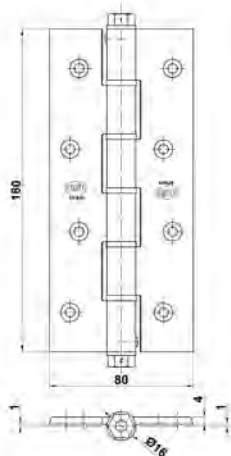

Cierre automático de la puerta / Automatyczne zamykanie drzwi
Regulación potencia de cierre / Regulacja siły docisku
Gran resistencia a la torsión / Wysoka wytrzymałość na skręcanie
Con llave allen / Z kluczem ampulowym
Muelle de acero elástico flexible / Stalowa hartowana sprężyna

Nºde bisagras <i>Liczba zawiasów</i>	Peso puerta hasta <i>Waga drzwi do</i>	Ancho puerta hasta <i>Szerokość drzwi do</i>
2	40 kgs	80 cm
3	70 kgs	80 cm
4	90 kgs	80 cm

Bisagra simple acción mod. 3034R *Zawias mod. 3034R*

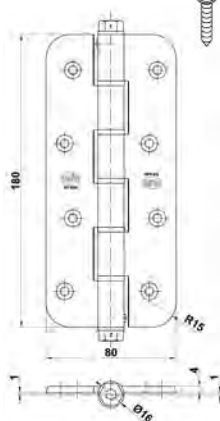

Medidas mm. <i>Rozmiar mm.</i>
180 x 80 x 4

Acabado <i>Wykończenie</i>	Cod.
--------------------------------------	-------------

Cod.	Cod.	Cod.
-------------	-------------	-------------

Aluminio blanco / Biały aluminium	17419	6	30
Aluminio bronce / Brązowy aluminium	17420	6	30
Aluminio negro mate / Czarny matowy	17421	6	30
Aluminio oro / Złoty aluminium	17422	6	30
Aluminio plata / Srebrny aluminium	17423	6	30

Canto redondo / Zaokrąglone rogi



Cierre automático de la puerta / Automatyczne zamykanie drzwi
Regulación potencia de cierre / Regulacja siły docisku
Gran resistencia a la torsión / Wysoka wytrzymałość na skręcanie
Con llave allen / Z kluczem ampulowym
Muelle de acero elástico flexible / Stalowa hartowana sprężyna

Bisagra doble acción mod. 3035 Zawias mod. 3035

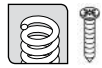
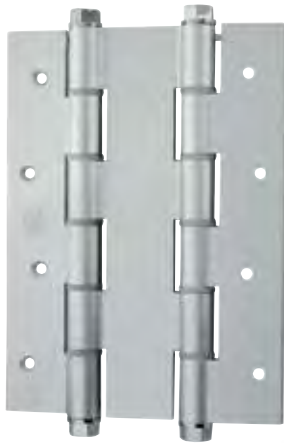

Medidas mm.
Rozmiar mm.

180 x 133,5 x 4

Acabado
Wykończenie

Cod.



Cod.



Aluminio blanco
Biały aluminium
Aluminio bronce
Brązowy aluminium
Aluminio negro mate
Czarny matowy
Aluminio oro
Złoty aluminium
Aluminio plata
Srebrny aluminium

6589
6590
8368
6591
6592

4 24
4 24
4 24
4 24
4 24

2926
2927
2928
2929

1 4 24
1 4 24
1 4 24
1 4 24

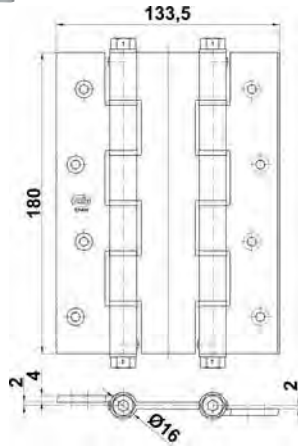

Cierre automático de la puerta

Automatyczne zamykanie drzwi

Regulación potencia de cierre

Regulacja siły docisku

Gran resistencia a la torsión

Wysoka wytrzymałość na skręcanie

Con llave allen

Z kluczem ampulowym

Muelle de acero elástico flexible

Stalowa hartowana sprężyna

Para puertas de grosor máximo 35 mm

Do drzwi o maksymalnej grubości 35 mm

Nº de bisagras Liczba zawiasów	Peso puerta hasta Waga drzwi do	Ancho puerta hasta Szerokość drzwi do
2	40 kgs	80 cm
3	70 kgs	80 cm
4	90 kgs	80 cm

Bisagra mod. V2P EU Zawias mod. V2P EU



Acabado
Wykończenie

Dcha/Prawy

Cod. Cod.



Izda/Lewy

Cod. Cod.



Pares/Para



Pares/Para



Aluminio blanco
Biały aluminium
Aluminio negro
Czarny matowy

22055
22056

22057
22058

22086
22087

22088
22089

6 72
6 72

2 5 25
2 5 25

2 5 25
2 5 25

Para perfiles sistema europeo / Do profili systemu europejskiego

Se presentan envasados en cajas por pares
Pakowany po dwie sztuki

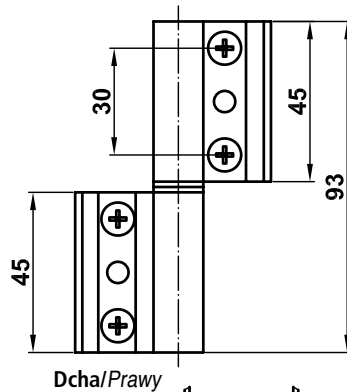

Dcha/Prawy

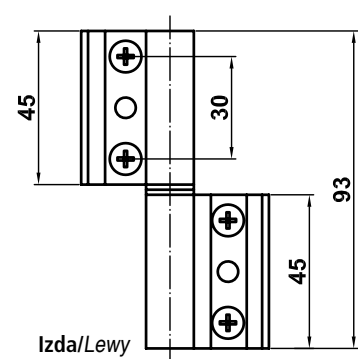

Izda/Lewy

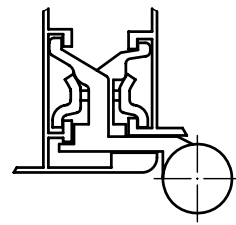
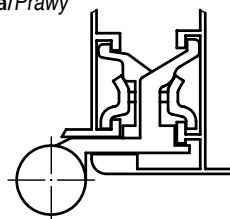

Bisagra mod. 40/20 Zawias mod. 40/20



Acabado Wykończenie	Dcha/Prawy		Izda/Lewy		Pares/Para		Pares/Para		
	Cod.	Cod.	Cod.	Cod.	[Icons]		[Icons]		
Aluminio blanco Biały aluminium	22059	22061	22090	22092	6	72	2	5	25
Aluminio negro Czarny matowy	22060	22062	22091	22093	6	72	2	5	25

Para perfiles 40/20 / Do profili 40/20

Se presentan envasados en cajas por pares
Pakowany po dwie sztuki

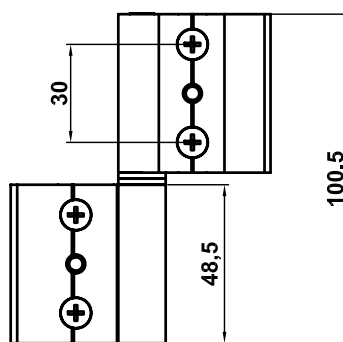

Dcha/Prawy

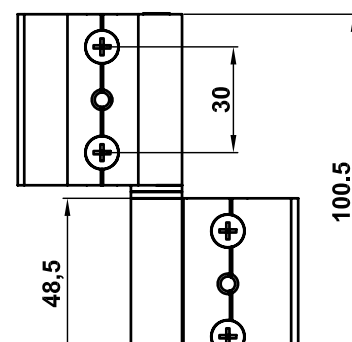

Izda/Lewy

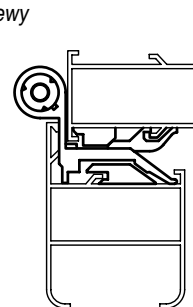
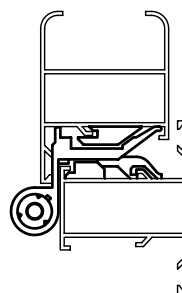

Bisagras,
pernicios
Zawiasy

Bisagra doble acción mod. 3037 Zawias mod. 3037



Acabado Wykończenie	Medidas mm. Rozmiar mm.	Cod.	[Icons]	
Acero inoxidable 18/8 Stal nierdzewna (inox)	75 (3") x 126	7376	4	24
	100 (4") x 126	7377	4	24
	125 (5") x 126	7378	4	24
Latonado barniz Mosiądzowany	75 (3") x 126	9811	4	24
	100 (4") x 126	9812	4	24
	125 (5") x 126	9813	4	24
Martelé Lakierowany oliwkowy	75 (3") x 126	9814	4	24
	100 (4") x 126	9815	4	24
	125 (5") x 126	9816	4	24
Niquelado Niklowany	75 (3") x 126	9817	4	24
	100 (4") x 126	9818	4	24
	125 (5") x 126	9819	4	24

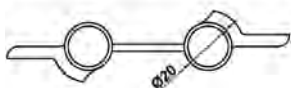
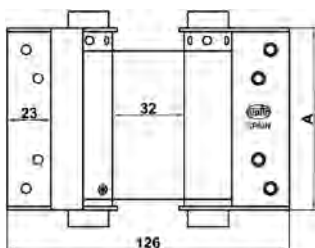

MODELO	3037-75	3037-100	3037-120
A	76	102	125
ANCHO (m)	0.65	0.75	0.90
PESO (Kg)	16	24	30
ESPESOR (mm)	Max. 28	Max.32	Max.32

Cierre automático de la puerta
Automatyczne zamykanie drzwi
Regulación potencia de cierre
Regulacja siły docisku
Gran resistencia a la torsión
Wysoka wytrzymałość na skręcanie
Con accesorio de regulación
Z akcesoriami regulacyjnymi

Pernio muelle mod. 100 *Zawias sprężynowy mod. 100*

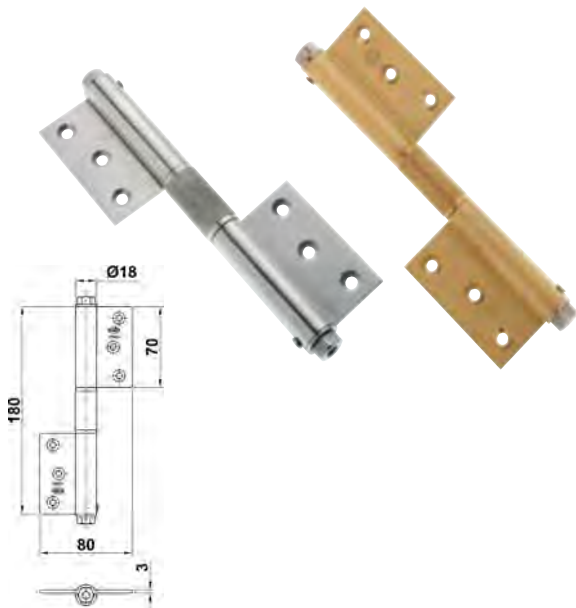

Acabado
Wykończenie

Cod.



Latón pulido barniz
Mosiężny lakierowany
Acero inoxidable 18/8
Stal nierdzewna (inox)
Aluminio bronce
Brązowy aluminium
Aluminio oro
Złoty aluminium

2877	1	5	30
2878	1	5	30
12328	1	5	30
12329	1	5	30

Para puertas ligeras / Do lekkich drzwi
Máximo 40 kgs. / Maksymalnie 40 kg.

Pernio muelle mod. 200 *Zawias sprężynowy mod. 200*

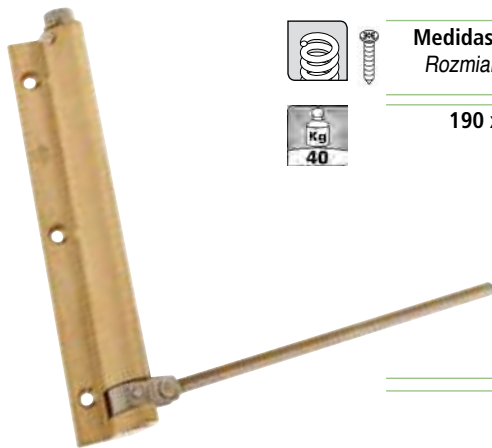

Medidas mm.
Rozmiar mm.

190 x 180

Acabado
Wykończenie

Cod.



Cod.



Aluminio blanco
Biały aluminium
Aluminio bronce
Brązowy aluminium
Aluminio oro
Złoty aluminium
Aluminio plata
Srebrny aluminium
Negro mate
Czarny matowy

12332	5	20	17464	1	4	16
12333	5	20	17463	1	4	16
12334	5	20	17465	1	4	16
12335	5	20	17462	1	4	16
12336	5	20	17466	1	4	16

Brazo acero pintado / Ramię stalowe lakierowane
Muelle, tubo, y pasador de acero / Stalowa sprężyna tulejki i sworzeń
Terminales de zamak / Zakończenia z zamaku
Soporte de nylon negro / Czarny nylonowy prowadnik
Para puertas ligeras / o lekkich drzwi
Máximo 40 kgs. / Maksymalnie 40 kg.

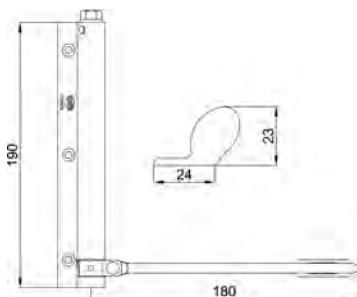

190 x 180

Latón pulido barniz
Mosiężny lakierowany
Latón cromo brillo
Mosiężny chromowany
Latón cromo mate
Mosiężny chrom mat
Latón cuero
Złoto antyczne
Latón pulido espejo
Mosiężny lakierowany

6246	5	20	7366	1	4	16
9827	5	20	17540	1	4	16
7495	5	20	7479	1	4	16
			17539	1	4	16
20154	5	20				

Brazo acero inoxidable
Ramię ze stali nierdzewnej
Muelle, tubo interior, pasador y terminales en acero inoxidable
Terminals, sprężyna, tulejki i sworzeń z stali nierdzewnej
Con tirafondos de acero inox 18/8 y soporte de nylon negro
Śruby z stali nierdzewnej, czarny nylonowy prowadnik
Para puertas ligeras
Do lekkich drzwi
Máximo 40 kgs.
Maksymalnie 40 kg.

Pernio mod. 1 (Carpintería metálica) Zawias do spawania mod. 1

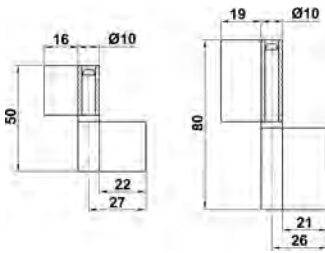

Acabado Wykończenie	Medidas mm. Rozmiar mm.	Dcha/Drawy		Izda/Lewy			
		Cod.	Kod.	Cod.	Kod.		
Pulido Polerowany	50	327		328		20	200
	80	329	10752	330	10753	20	300
Espesor / Grubość							1,8 mm

Recomendado para puertas ligeras / Rekomendowane do lekkich drzwi

Pernio mod. 2 (Carpintería metálica) Zawias do spawania mod. 2

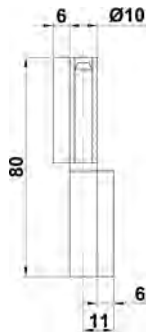

Acabado Wykończenie	Medidas mm. Rozmiar mm.	Dcha/Drawy		Izda/Lewy			
		Cod.	Kod.	Cod.	Kod.		
Pulido Polerowany	80	331	10754	332	10755	20	200
	Espesor / Grubość						

Recomendado para puertas ligeras / Rekomendowane do lekkich drzwi

Pernio torneado mod. 3 Zawias do spawania mod. 3



Medidas mm. Rozmiar mm.	Cod.			
10	616	200	-	-
14	617	200	-	-
16	618	200	-	-
18	619	200	-	-
20	685	200	-	-
22	1465	200	-	-
25	1466	200	-	-

Arandela
torneado
Podkładka do
zawiasu 10
cynkowanego

Acabado
Wykończenie

Zincado
Cynkowana

Acabado Wykończenie	Medidas mm. Rozmiar mm.	Cod.			Cod.		
Pulido Polerowany	50 x 10	333	20	400	10756	20	400
	60 x 10	334	20	400	10757	20	400
	60 x 12	335	20	300			
	70 x 10	336	20	400			
	70 x 12	337	20	300	10758	20	300
	80 x 12	338	20	200			
	80 x 14	339	20	200	10759	20	200
	90 x 14	340	20	160			
	90 x 16	341	10	100			
	100 x 14	342	10	150			
	100 x 16	343	10	100	10760	10	100
	100 x 18	1710	10	100			
	100 x 20	1711	10	60			
	110 x 18	1712	10	60			
	110 x 20	1713	10	60			
120 x 16	344	10	100	10761	10	100	
120 x 18	345	10	60	10762	10	60	
120 x 20	346	10	60	10763	10	60	
120 x 22	347	10	50	10764	10	50	
140 x 22	348	10	50	10765	10	50	
150 x 22	349	10	40	10766	10	40	
150 x 25	350	10	30	10767	10	30	



Con agujero de engrase
Z otworem smarowania

Pernio mod. 4 (Carpintería metálica) Zawias do spawania mod. 4

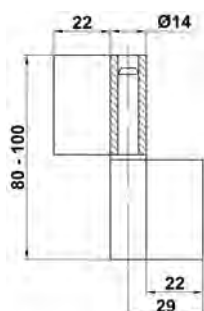

Acabado Wykończenie	Medidas mm. Rozmiar mm.	Dcha/Drawy			Izda/Lewy		
		Cod.			Cod.		
Pulido Polerowany	80	1442	20	200	1443	20	200
	100	1444	20	100	1445	20	100
Espesor / Grubość							3 mm

Pernio torneado mod. 5 *Zawias do spawania mod. 5*

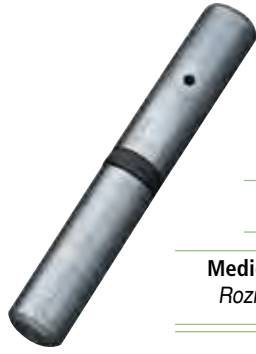

Arandela con rodamientos
Na łożysku kulkowym

Medidas mm. Rozmiar mm.	Cod.		
5-16	4684	100	-
5-18	4685	100	-
5-20	4686	100	-
5-22	4687	100	-
5-25	4688	100	-

Acabado Wykończenie	Medidas mm. Rozmiar mm.	Cod.		Cod.	
Pulido Polerowany	100 x 16	4675	10 100	10768	10 100
	120 x 16	4676	10 100	10769	10 100
	120 x 18	4677	10 60	10770	10 60
	120 x 20	4678	10 60	10771	10 60
	120 x 22	4679	10 50	10772	10 50
	140 x 22	4680	10 50	10773	10 50
	150 x 22	4681	10 40	10774	10 40
150 x 25	4682	10 30	10775	10 30	

Con agujero de engrase
Z otworem smarowania

Arandela con rodamientos
Na łożysku kulkowym

Pernio mod. 7 *Zawias mod. 7*



Total Length	ØD (mm)	A	B	C	F	ØE (mm)
60	10	49	29	20	11.8	5
80	13	63	39	24	15.9	7
100	16	75	49	26	19.7	9
120	16	85	59	26	19.7	9
140	20	111	69	42	25.3	11
160	20	121	79	42	25.3	11

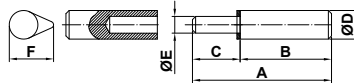

Acabado Wykończenie	Ø mm	Medidas mm. Rozmiar mm.	Cod.	
Pulido Polerowany	10	60	10622	20 200
	13	80	10623	20 160
	16	100	10624	10 60
	16	120	10625	10 60
	20	140	10626	10 30
	20	160	10627	10 30

Pernio mod. 20 *Zawias mod. 20*

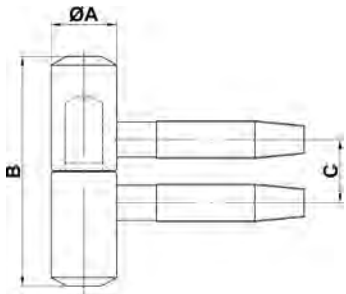
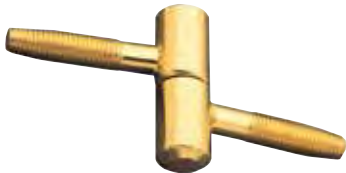

ØA	B	C
9	37	9,5
11	40	11
13	44	12,5
14	48	13,5
16	52	14,5

Acabado Wykończenie	Medidas mm. Rozmiar mm. Ø A X B	Cod.		Cod.	
		M m	H z		
Latonado barniz Mosiądzowany	Ø 9 x 37	21535		100 800	2607 2 10 50
	Ø 11 x 40	6814 6813		240 960	2608 2 10 50
	Ø 13 x 44	6827 6826		160 640	2093 2 10 50
	Ø 14 x 48	6837 6836		130 520	
	Ø 16 x 52	6842 6841		90 360	
Blanco epoxy Biały	Ø 11 x 40	6818 6817		200 800	
Bronceado Brązowy	Ø 13 x 44	6825 6824		160 640	
	Ø 14 x 48	6835 6834		130 520	
Niquelado Niklowany	Ø 9 x 37	6812 6811		350 1400	
	Ø 11 x 40	6816 6815		240 960	
	Ø 13 x 44	6829 6828		160 640	
	Ø 14 x 48	6839 6838		130 520	
	Ø 16 x 52	6844 6843		- 400	
Negro pav. Czarny	Ø 9 x 37	11848 11847		350 1400	
	Ø 11 x 40	11850 11849		240 960	
	Ø 13 x 44	6823 6822		- 690	
Bicromatado Żółty ocynk	Ø 9 x 37	6808 6807		350 1400	
	Ø 13 x 44	6821 6820		160 640	
	Ø 14 x 48	6833 6832		130 520	
Latón pulido barniz Mosiężny lakierowany	Ø 11 x 40	6819		150 600	
	Ø 14 x 48	6840		40 80	
acero inoxidable 18/8 Stal nierdzewna (inox)	Ø 11 x 40	14937		150 600	
	Ø 13 x 44	14936		40 80	

Plantillas disponibles
Dostępny szablon

Pernio mod. 2150 Zawias mod. 2150

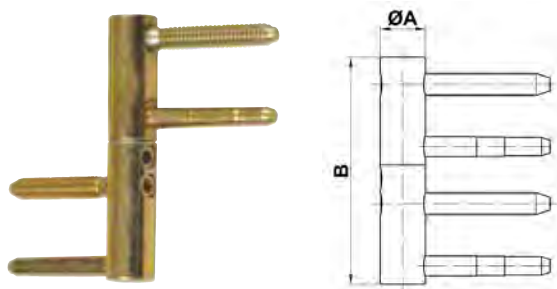

Acabado Wykończenie	Medidas mm. Rozmiar mm. Ø A x B	Cod.			
		M m	H z		
Bicromatado	Ø 14 x 80	11143	11142	65	260
	Ø 16 x 80	11145	11144	50	200
	Ø 20 x 107,5	11147	11146	25	100

Pernio mod. 50 Zawias mod. 20

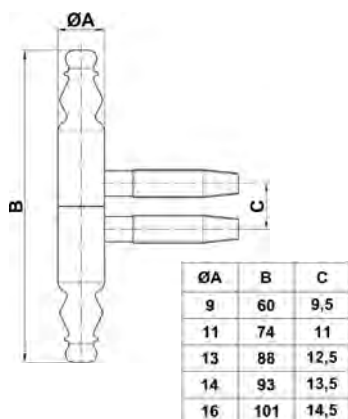
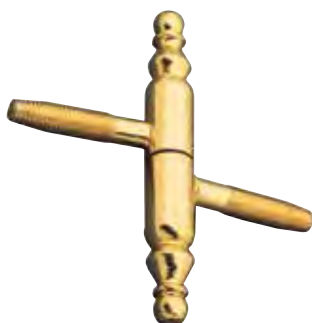

Acabado Wykończenie	Medidas mm. Rozmiar mm. Ø A x B	Cod.				Cod.			
		M m	H z						
Latonado barniz Mosiądzowany	Ø 9 x 66	6850	6849	150	1200	2609	1	10	50
	Ø 11 x 78	6856	6855	170	680	2610	1	10	50
	Ø 13 x 90	6863	6862	100	400	2094	1	10	50
	Ø 14 x 94	6872	6871	80	320				
	Ø 16 x 104	6874	6873	50	200				
Blanco epoxy Biały	Ø 13 x 90	6867	6866	100	400				
Niquelado Niklowany	Ø 13 x 90	6865	6864	100	400				
Negro pav. Czarny	Ø 11 x 78	6852	6851	170	680				
	Ø 13 x 90	6859	6858	-	500				
Bronceado Brązowy	Ø 9 x 66	6848	6847	150	1200				
	Ø 11 x 78	6854	6853	170	680				
	Ø 13 x 90	6861	6860	100	400				
	Ø 14 x 94	6870	6869	80	320				
Bicromatado Żółty ocynk	Ø 9 x 66	6846	6845	150	1200				
Latón pulido barniz Mosiężny lakierowany	Ø 11 x 78	6857		100	400				
	Ø 13 x 90	6868		20	40				

Plantillas disponibles / Dostępny szablon

Bisagras,
pernios
Zawiasy

Embellecedores mod. 12150 Ostonki zawiasu mod. 12150



Medidas mm. Rozmiar mm.	Acabado Wykończenie	Cod.	
Ø 16 - Para pernios de Ø 14 mm -Do zawiasów Ø 14 mm	Aluminio plata Srebrne aluminiowe	11148	150 600
	Aluminio plata satinado Srebrne satyn aluminiowe	11151	150 680
	Aluminio oro Złote aluminiowe	11152	150 680
	Nylon negro Czarne nylonowe	11150	180 720
	Nylon marrón Brązowe nylonowe	11149	180 720
	Ø 18 - Para pernios de Ø 16 mm -Do zawiasów Ø 16 mm	Aluminio plata Srebrne aluminiowe	11153
Aluminio plata satinado Srebrne satyn aluminiowe		11156	100 400
Aluminio oro Złote aluminiowe		11157	100 400
Nylon negro Czarne nylonowe		11155	150 600
Nylon marrón Brązowe nylonowe		11154	150 600

PLANTILLAS PARA HOJAS SOLAPADAS SZABLONY DO SKRZYDEŁ BEZ PRZYLGI

Conjuntos de plantillas Szablony

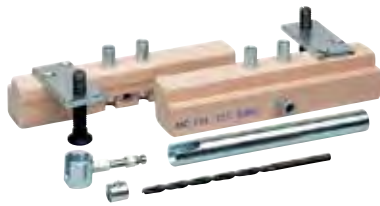

Mod. Mod	Cod.			Composición Komponenty
MA701090G002	14362	1	-	2 Plantillas / 2 Szablony 1 Broca doble diámetro 1 Wiertło dwuśrednicowe 1 Tope para la broca 1 Ogranicznik głębokości wiercenia 1 Tope regulador para las hembras 1 Regulowany ogranicznik głębokości wiercenia 1 Gancho 1 Śrubokręt
MA701110G002	14363	1	-	
MA701090G002 para pernios mod 20 y 50 (Ø 9 mm.) MA701090G002 do zawiasów mod. 20 i 50 (Ø 9 mm.)				
MA701110G002 para pernios mod 20 y 50 (Ø 11 mm.) MA701110G002 do zawiasów mod 20 i 50 (Ø 11 mm.)				

Conjuntos de plantillas Szablony



Mod. Mod	Cod.			Composición Komponenty
MA701130G018	14364	1	-	2 Plantillas 2 Szablony 1 Broca doble diámetro 1 Wiertło dwuśrednicowe 1 Tope para la broca 1 Ogranicznik głębokości wiercenia 1 Tope regulador para las hembras 1 Regulowany ogranicznik głębokości wiercenia 1 Gancho 1 Śrubokręt
MA701140G011	14365	1	-	
MA701160G011	14366	1	-	
MA701130G018 para pernios mod 20 y 50 (Ø 13 mm.) MA701130G018 do zawiasów mod. 20 i 50 (Ø 13 mm.)				
MA701140G011 para pernios mod 20 y 50 (Ø 14 mm.) MA701140G011 do zawiasów mod. 20 i 50 (Ø 14 mm.)				
MA701160G011 para pernios mod 20 y 50 (Ø 16 mm.) MA701160G011 do zawiasów mod. 20 i 50 (Ø 16 mm.)				

Conjuntos de plantillas Szablony



Mod. Mod	Cod.			Composición Komponenty
MA701160G035	14367	1	-	2 Plantillas 2 Szablony 1 Broca doble diámetro 1 Wiertło dwuśrednicowe 1 Tope para la broca 1 Ogranicznik głębokości wiercenia 1 Llave en t 1 Klucz t-kształtny 1 Adaptador para la llave en t 1 Adapter klucza t-kształtnego
MA701200G014	14368	1	-	
MA701160G035 para pernios mod 2150 Ø 14 y Ø 16 mm. MA701160G035 do zawiasów mod 2150 Ø 14 i Ø 16 mm.				
MA701200G014 para pernios mod 2150 Ø 20 mm. MA701200G014 do zawiasów mod 2150 Ø 14 mm.				

PLANTILLAS PARA HOJAS ENRASADAS SZABLONY DO SKRZYDEŁ Z PRZYLGĄ

Conjuntos de plantillas Szablony



Mod. Mod	Cod.			Composición Komponenty
MA700110G002	14934	1	-	2 Plantillas / 2 Szablony 1 Broca 1 Wiertło 1 Tope para la broca 1 Ogranicznik głębokości wiercenia 1 Tope regulador para las hembras 1 Regulowany ogranicznik głębokości wiercenia 1 Gancho 1 Śrubokręt
MA700130G004	14935	1	-	
MA700110G002 para pernios mod 20 y 50 (Ø 11 mm.) MA700110G002 do zawiasów mod. 20 i 50 (Ø 11 mm.)				
MA700130G004 para pernios mod 20 y 50 (Ø 13 mm.) MA700130G004 do zawiasów mod. 20 i 50 (Ø 13 mm.)				

Bisagras,
pernios
Zawiasy

Conjuntos de plantillas Szablony



Mod. Mod	Cod.			Composición Komponenty
MA700160G006	17181	1	-	2 Plantillas 2 Szablony 1 Broca 1 Wiertło 1 Tope para la broca 1 Ogranicznik głębokości wiercenia 1 Llave en t 1 Klucz t-kształtny 1 Adaptador para la llave en t 1 Adapter klucza t-kształtnego
MA700160G006 para pernios Ø 14 y Ø 16 mm. MA700160G006 do zawiasów Ø 14 i Ø 16 mm.				

Conjuntos de plantillas Szablony





Mod. Mod	Cod.			Composición Komponenty
MA700200G010	17182	1	-	2 Plantillas 2 Szablony 1 Broca 1 Wiertło 1 Tope para la broca 1 Ogranicznik głębokości wiercenia 1 Llave en t 1 Klucz t-kształtny 1 Adaptador para llave en t 1 Adapter klucza t-kształtnego
MA700200G010 para pernios Ø 20 mm. MA700200G010 do zawiasów Ø 20 mm.				

PLANTILLAS ACCESORIOS AKCESORIA DO SZABLONÓW



Gancho manual para atornillar *Uchwyt do wkręcania zawiasów*



Mod. Mod	Cod.   	Utilización Zastosowanie
MC714130H102	14359 1 -	Pernios mod 20 y 50 Ø 13 mm. <i>Zawiasy mod 20 i 50 Ø 13 mm.</i>
MC714140H102	14360 1 -	Pernios mod 20 y 50 Ø 14 mm. <i>Zawiasy mod 20 i 50 Ø 14 mm.</i>
MC714160H104	14361 1 -	Pernios mod 20 y 50 Ø 16 mm. <i>Zawiasy mod 20 i 50 Ø 16 mm.</i>



Gancho de atornillar para taladro-atornillador *Uchwyt do wkręcania zawiasów wkrętarką*



Mod. Mod	Cod.   	Utilización Zastosowanie
MC712130H002	14353 1 -	Pernios mod 20 y 50 Ø 13 mm. <i>Zawiasy mod 20 i 50 Ø 13 mm.</i>
MC712140H002	14354 1 -	Pernios mod 20 y 50 Ø 14 mm. <i>Zawiasy mod 20 i 50 Ø 14 mm.</i>
MC712160H002	14355 1 -	Pernios mod 20 y 50 Ø 16 mm. <i>Zawiasy mod 20 i 50 Ø 16 mm.</i>



Perno de regulación *Sworzeń regulacyjny*



Mod. Mod	Cod.   	Utilización Zastosowanie
MC713130H002	14356 1 -	Pernios mod 20 y 50 Ø 13 mm. <i>Zawiasy mod 20 i 50 Ø 13 mm.</i>
MC713140H002	14357 1 -	Pernios mod 20 y 50 Ø 14 mm. <i>Zawiasy mod 20 i 50 Ø 14 mm.</i>
MC713160H002	14358 1 -	Pernios mod 20 y 50 Ø 16 mm. <i>Zawiasy mod 20 i 50 Ø 16 mm.</i>

Broca helicoidal con grados *Wiertło stopniowe*



Mod. Mod	Cod.   	Utilización Zastosowanie
MC710130G002	17183 1 -	Pernios Ø 13 mm. <i>Zawiasy Ø 13 mm.</i>
MC710140G002	17184 1 -	Pernios Ø 14 mm. <i>Zawiasy Ø 14 mm.</i>
MC710160G002	17185 1 -	Pernios Ø 16 mm. <i>Zawiasy Ø 16 mm.</i>
MC710218G002	17186 1 -	Pernios Ø 18 y Ø 20 mm. <i>Zawiasy Ø 18 i Ø 20 mm</i>



HERRAJES INOX

Bisagras y pernios.....	238
Pasadores.....	252
Pomos puerta.....	254
Manillas, manillones y placas.....	256
Aldabillas, mulefillas y bocallaves.....	272
Pestillos.....	274
Cadena de seguridad.....	279
Topes de puerta.....	279
Herrajes de mampara.....	281

OKUCIA ZE STALI NIERDZEWNEJ

Zawiasy.....	238
Zasuwki i kantrygle.....	252
Kule.....	254
Klamki, pochwyty i szylidy.....	256
Zamknięcie okna, blokady wc, Szyldy.....	272
Zamki.....	274
Łańcuchy drzwiowe.....	279
Odboje.....	279
Okucia wc.....	281

Bisagra seguridad mod. 561-565-566 inox. 18/8
Zawias mod. 561-565-566 stal nierdzewna (inox)

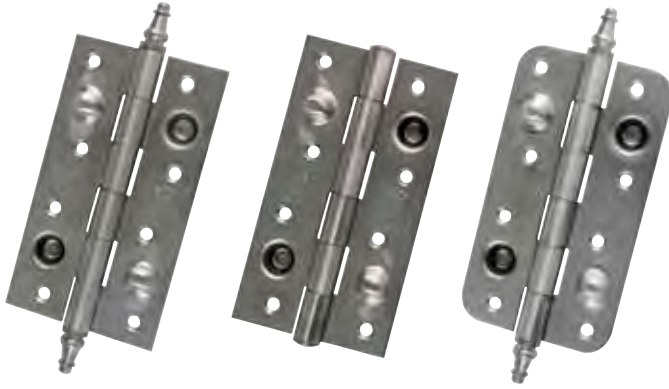

Mod.561

Mod.565

Mod.566

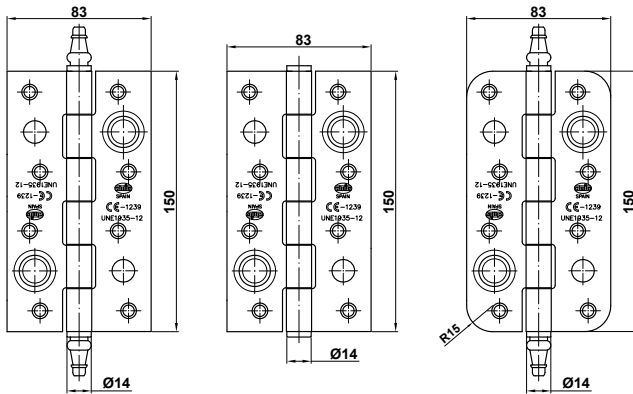

Mod. Mod	Medidas mm. Rozmiar mm.	Cod.		
561	150 x 80 x 3	17519	6	30
565	150 x 80 x 3	17520	6	30
566	150 x 80 x 3	17521	6	30

Acabado Wykończenie: Acero inoxidable 18/8 Stal nierdzewna (inox)

Herrajes inox
 Ok. Ze stali
 nierdzewnej

Bisagra seguridad mod. 567-568-570 inox 18/8
Zawias mod. 567-568-570 stal nierdzewna (inox)

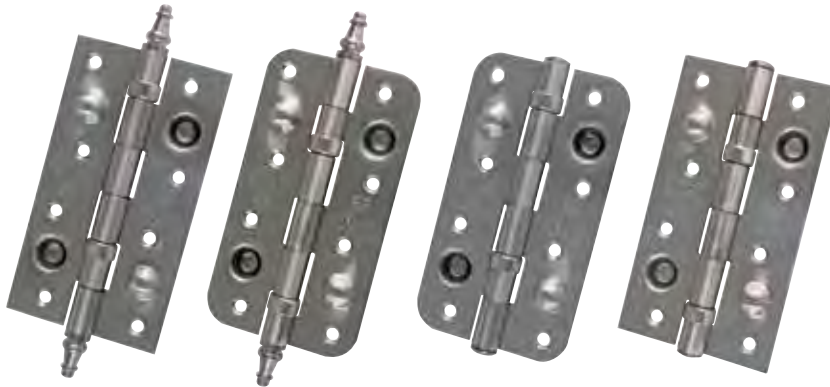

Mod. 567

Mod. 568

Mod. 569

Mod. 570

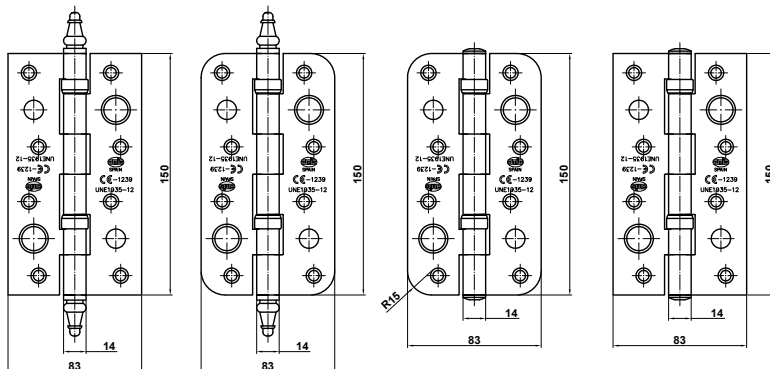

Mod. Mod	Medidas mm. Rozmiar mm.	Cod.		
567	150 x 80 x 3	17522	6	30
568	150 x 80 x 3	17523	6	30
569	150 x 80 x 3	17597	6	30
570	150 x 80 x 3	17524	6	30

Acabado Wykończenie: Acero inoxidable 18/8 Stal nierdzewna (inox)

Rodamientos inoxidables
 Łożyska ze stali nierdzewnej

Bisagra mod. 571 inox. 18/8 Zawias mod. 571 stal nierdzewna (inox)

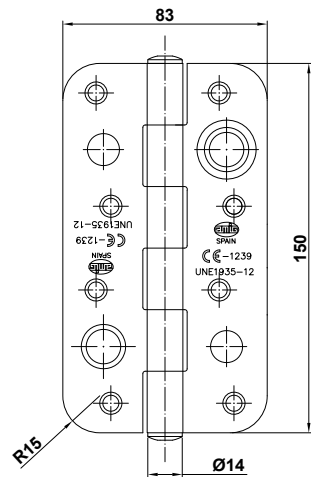

Acabado
Wykończenie
Acero inoxidable 18/8
Stal nierdzewna (inox)

Medidas mm. Rozmiar mm.	Cod.		
150 x 80 x 3	17525	6	30

Herrajes inox
Ok. Ze stali
nierdzewnej

Bisagra mod. 700 inox. 18/8 Zawias mod. 700 stal nierdzewna (inox)

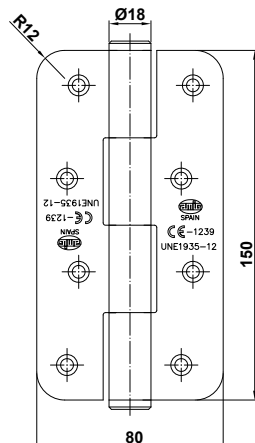

Acabado
Wykończenie
Acero inoxidable 18/8
Stal nierdzewna (inox)

Medidas mm. Rozmiar mm.	Cod.		
150 x 80 x 3	17526	6	30

Sin muelle
Bez sprężyny

Homologada según norma EN 1935:2002
Zgodny z normą EN 1935:2002

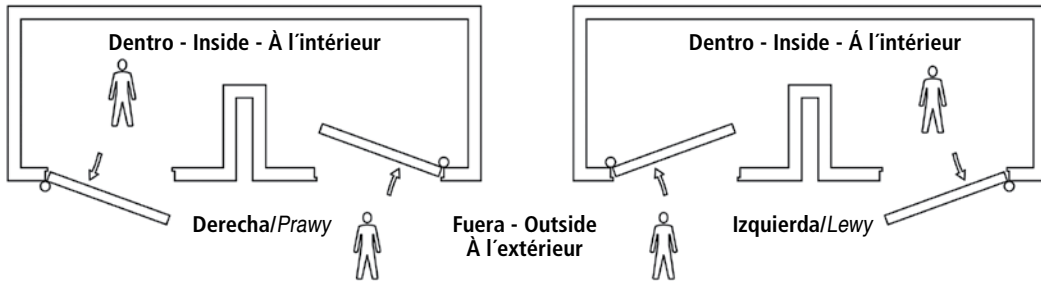

Pernio mod. 421 inox. 18/8 Zawias mod. 421 stal nierdzwelna (inox)

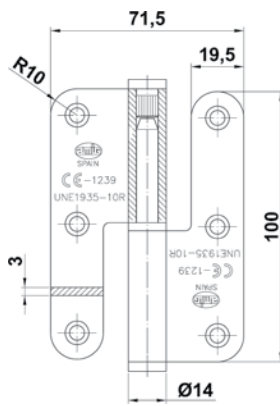

Medidas mm. Rozmiar mm.	Dcha/prawy Cod. Kod.	Izda/lewy Cod. Kod.		
100 x 70 x 3	17718	17719	10	100
Acabado Wykończenie	Acero inoxidable 18/8 Stal nierdzwelna (inox)			

Arandela a presión / Wytrzymałe tłoczone podkładki
Acero inoxidable 18/8 toda la pieza / Wszystkie podzespoły ze stali nierdzwelnej
Homologada según norma EN 1935:2002 / Zgodny z normą EN 1935:2002

Pernio mod. 429 inox. 18/8 Zawias mod. 429 stal nierdzwelna (inox)

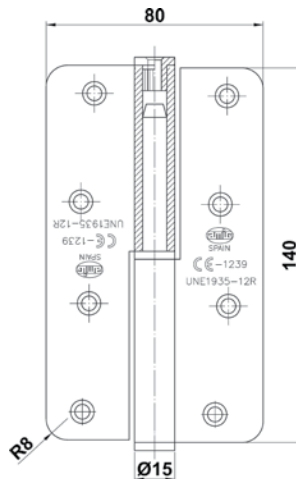

Medidas mm. Rozmiar mm.	Dcha/Prawy Cod. Kod.	Izda/Levy Cod. Kod.		
140 x 80 x 3	17720	17721	6	30

Arandela a presión
Wytrzymałe tłoczone podkładki
Acero inoxidable 18/8 toda la pieza
Wszystkie podzespoły ze stali nierdzwelnej
Homologada según norma EN 1935:2002
Zgodny z normą EN 1935:2002

Bisagra seguridad mod. 561-565-566 inox.

Zawias mod. 561-565-566



Mod.561

Mod.565

Mod.566

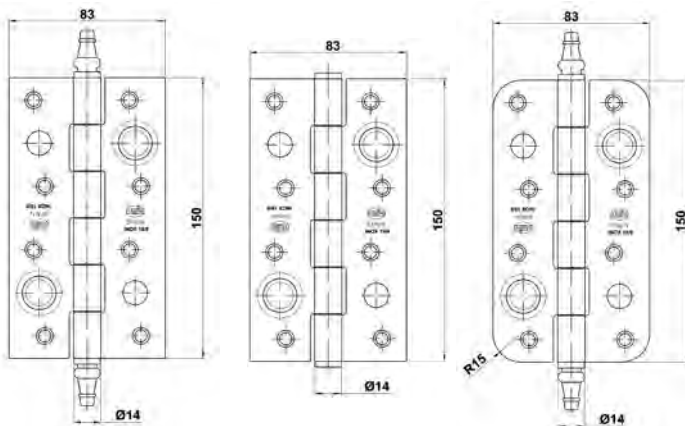

Mod. Mod	Medidas mm. Rozmiar mm.	Cod.	Cod.	
561	150 x 80 x 2,8	4947	6	30
565	150 x 80 x 2,8	4948	6	30
566	150 x 80 x 2,8	4949	6	30

Acabado
Wykończenie

Acero inoxidable,
hoja (acero inoxidable 18/8)
Stal nierdzewna
Skrzydła zawiasu ze stali nierdzewnej

Bisagra seguridad mod. 567-568-570 inox.

Zawias mod. 567-568-570



Mod. 567

Mod. 568

Mod. 570

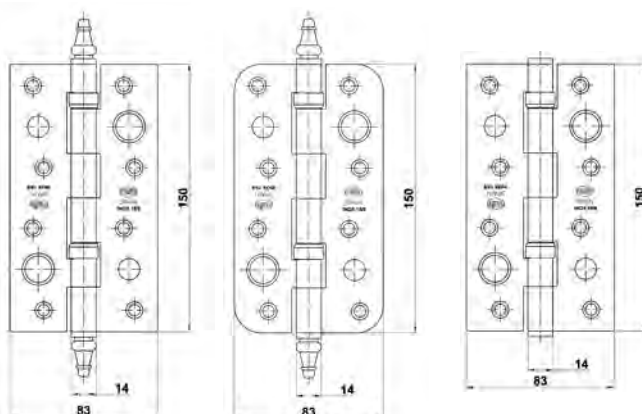

Mod. Mod	Medidas mm. Rozmiar mm.	Cod.	Cod.	
567	150 x 80 x 2,8	7229	6	30
568	150 x 80 x 2,8	7230	6	30
570	150 x 80 x 2,8	7231	6	30

Acabado
Wykończenie

Acero inoxidable,
hoja (acero inoxidable 18/8)
Stal nierdzewna
Skrzydła zawiasu ze stali nierdzewnej

Con rodamientos inox
Łożyska ze stali nierdzewnej

Bisagra mod. 571 inox. Zawias mod. 571

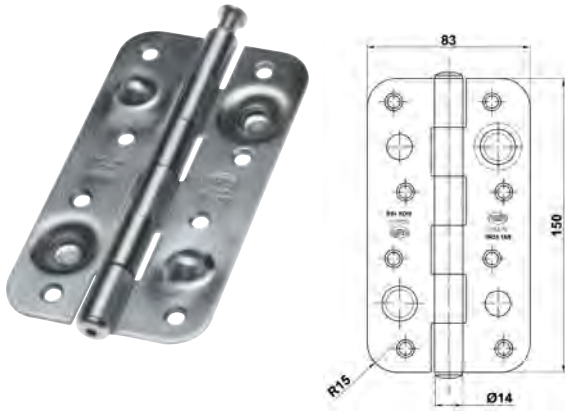

Acabado Wykończenie	Medidas mm. Rozmiar mm.	Cod.		
Acero inoxidable, hoja (acero inoxidable 18/8) Stal nierdzewna Skrzydła zawiasu ze stali nierdzewnej	150 x 80 x 2,8	7321	6	30

Bisagra de piano mod. 2 inox. Zawias taśmowy mod. 2

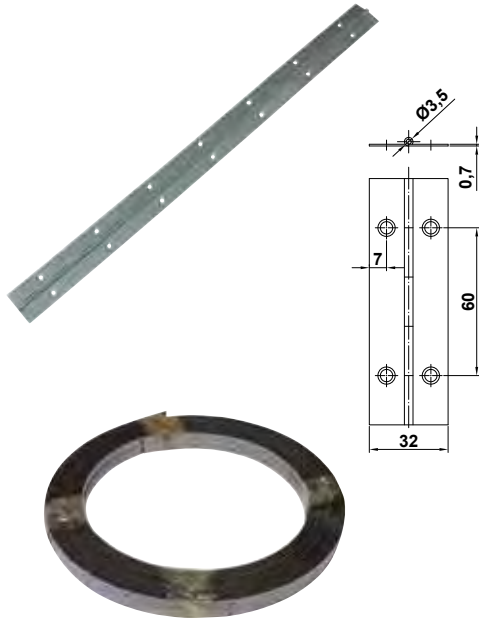

Herrajes inox
Ok. Ze stali
nierdzewnej

Acabado Wykończenie	Medidas mm. Rozmiar mm.	Cod.			
Acero inoxidable 18/8 Stal nierdzewna (inox)	420	18420	1	10	50
	600	18421	1	10	50
	1020	18422	1	10	50
Medidas mm. Rozmiar mm.		0,7 x 32			

	Acabado Wykończenie	Medidas m. Rozmiar m.	Cod.		
En tiras W odcinkach	Acero inoxidable 18/8 Stal nierdzewna (inox)	3,5	18425	10	20
En rollos W rolkach	Acero inoxidable 18/8 Stal nierdzewna (inox)	25	18428	1	3
Medidas mm. Rozmiar mm.			0,7 x 32		

Bisagra mod. 2002 inox. Zawias mod. 2002

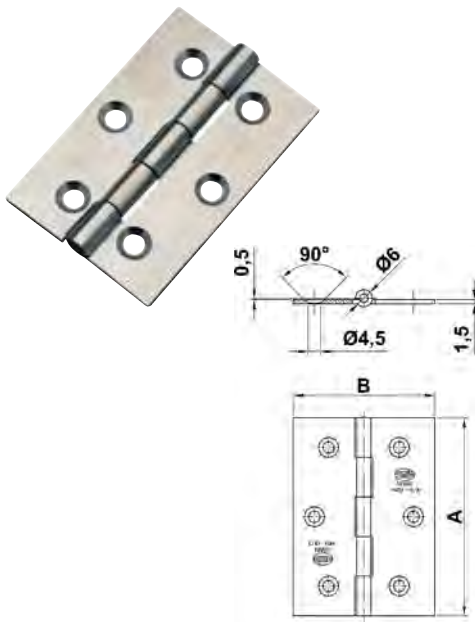

Medidas mm. Rozmiar mm. A B	Cod.			Cod.			Cod.			
60 x 40 x 1,5	5329	20	200	8743	20	200	13357	2	10	50
60 x 50 x 1,5	7322	20	200	8744	20	200	13358	2	10	50
70 x 50 x 1,5	5330	20	200	8745	20	200	13359	2	10	50

Acabado
Wykończenie

Acero inoxidable 18/8
Stal nierdzewna (inox)



Los artículos con cod.de barra se presentan con bridas
Produkty z indywidualnym kodem kreskowym są pakowane za pomocą plastikowej złączki

Bisagra mod. 2003-2030 inox. Zawias mod. 2003-2030

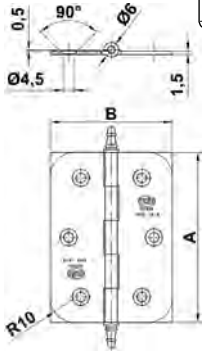

Mod. Mod	Medidas mm. Rozmiar mm. A B	Cod.			Cod.			Cod.			
2003	60 x 40 x 1,5	5123	20	200	8746	20	200	13360	2	10	50
	60 x 50 x 1,5	5124	20	200	8747	20	200	13361	2	10	50
	70 x 50 x 1,5	5125	20	200	8748	20	200				
2030	60 x 40 x 1,5	8349	20	200							

Acabado
Wykończenie

Acero inoxidable 18/8
Stal nierdzewna (inox)

Los artículos con cod.de barra se presentan con bridas
Produkty z indywidualnym kodem kreskowym są pakowane za pomocą plastikowej złączki

Bisagra mod. 2006-2060 inox. Zawias mod. 2006-2060

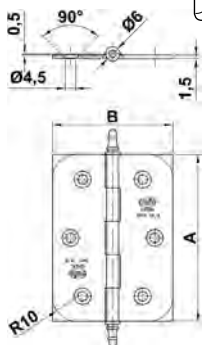

Mod. Mod	Medidas mm. Rozmiar mm. A B	Dcha/Prawy Cod. Kod. Cod.			Izda/Lewy Cod. Kod. Cod.							
2006	60 x 40 x 1,5	5126		8749	5127	13364	8750	20	200	2	10	50
	70 x 50 x 1,5	5128		8751	5129	13366	8752	20	200	2	10	50
2060	60 x 40 x 1,5	8351			8352			20	200			
	70 x 50 x 1,5	8353			8354			20	200			

Acabado
Wykończenie

Acero inoxidable 18/8
Stal nierdzewna (inox)

Los artículos con cod.de barra se presentan con bridas
Produkty z indywidualnym kodem kreskowym są pakowane za pomocą plastikowej złączki

Herrajes inox
Ok. Ze stali
nierdzewnej

Bisagra mod. 2007-2070 inox. Zawias mod. 2007-2070

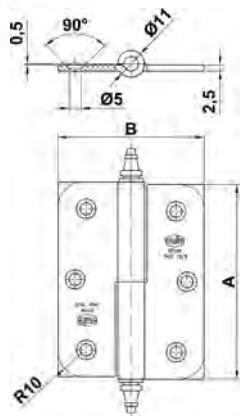

Mod. Mod	Medidas mm. Rozmiar mm. A B	Dcha/Prawy Cod. Kod.		Izda/Lewy Cod. Kod.			
2007	80 x 60 x 2,5	5130	8753	5131	8754	10	100
	90 x 60 x 2,5	5132	8755	5133	8756	10	100
	100 x 70 x 2,5	5134	8757	5135	8758	6	36
	120 x 80 x 2,5	7977		7978		6	36
2070	80 x 60 x 2,5	8355		8356		10	100
	100 x 70 x 2,5	8357		8358		6	36

Acabado
Wykończenie

Acero inoxidable, hoja (acero inoxidable 18/8)
Stal nierdzewna, skrzydła zawiasu ze stali nierdzewnej

Los artículos con cod.de barra se presentan con bridas
Produkty z indywidualnym kodem kreskowym są pakowane za pomocą plastikowej złączki

Bisagra mod. 2008 inox. Zawias mod. 2008

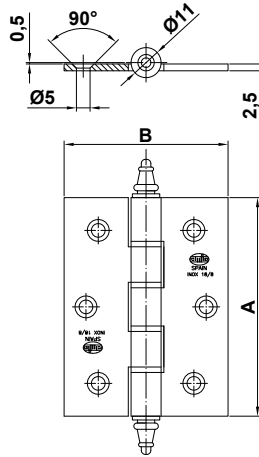

Medidas mm.
Rozmiar mm.
A B

70 x 60 x 2,5	80 x 60 x 2,5	100 x 70 x 2,5
---------------	---------------	----------------

Cod.



5136	10	100
5137	6	36
5138	6	36

Cod.



8759	10	100
8760	6	36
8761	6	36

Acabado
Wykończenie

Acero inoxidable,
hoja (acero inoxidable 18/8)
Stal nierdzewna
Skrzydła zawiasu ze stali nierdzewnej



Los artículos con cod. de barra se presentan con bridas
Produkty z indywidualnym kodem kreskowym są pakowane za pomocą plastikowej złączki

Bisagra seguridad mod. 2009 inox. Zawias mod. 2009

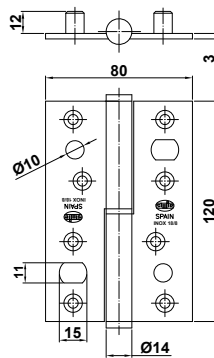

Medidas mm.
Rozmiar mm.

120 x 80 x 3

Dcha/Prawy

Cod.



--	--	--

Izda/Lewy

Cod.



18416	6	36
-------	---	----

Acabado
Wykończenie

Acero inoxidable,
hoja (acero inoxidable 18/8)
Stal nierdzewna
Skrzydła zawiasu ze stali nierdzewnej

Bisagra mod. 2066 inox. Zawias mod. 2066

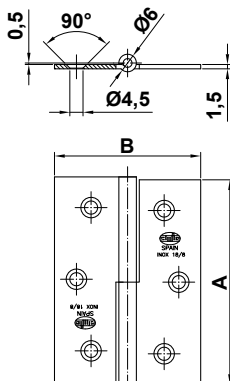

Medidas mm.
Rozmiar mm.
A B

60 x 40 x 1,5	70 x 50 1,5
---------------	-------------

Dcha/Prawy

Cod. Cod. Cod.

7323	8762
7325	8764

Izda/Lewy

Cod. Cod. Cod.

7324	13368	8763
7326		8765



20	200
----	-----

20	200
----	-----



20	200
----	-----

20	200
----	-----



2	10	50
---	----	----

--	--

Acabado
Wykończenie

Acero inoxidable 18/8
Stal nierdzewna (inox)



Los artículos con cod. de barra se presentan con bridas
Produkty z indywidualnym kodem kreskowym są pakowane za pomocą plastikowej złączki

Bisagra mod. 2077 inox. Zawias mod. 2077 inox.

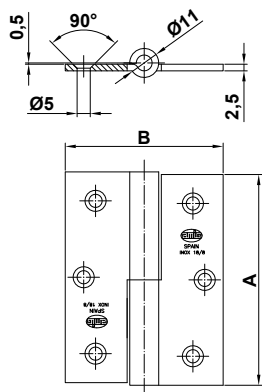

Medidas mm. Rozmiar mm.		Dcha/Prawy cod. kod.		Izda/Lewy cod. kod.		10 100		10 100	
A	B								
80	60	7327	8766	7328	8767	10	100	10	100
90	60	7329	8768	7330	8769	10	100	10	100
100	70	7331	8770	7332	8771	6	36	6	36

Acabado Wykończenie **Acero inoxidable, hoja (acero inoxidable 18/8)**
Stal nierdzewna, skrzydła zawiasu ze stali nierdzewnej

Los artículos con cod. de barra se presentan con bridas
Produkty z indywidualnym kodem kreskowym są pakowane za pomocą plastikowej złączki

Bisagra mod. 2088 inox. Zawias mod. 2088 inox.

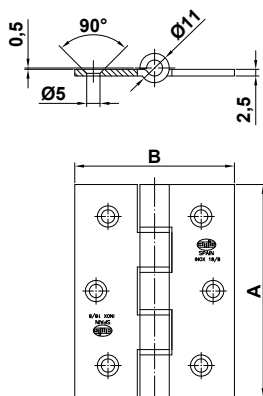

Medidas mm. Rozmiar mm.		Cod.	Cod.			Cod.			
A	B								
70	60	7333	8772	10	100	13415	2	10	50
80	60	7334	8773	6	36				
100	70	7335	8774	6	36	13416	1	10	50

Acabado Wykończenie **Acero inoxidable, hoja (acero inoxidable 18/8)**
Stal nierdzewna, skrzydła zawiasu ze stali nierdzewnej

Los artículos con cod. de barra se presentan con bridas
Produkty z indywidualnym kodem kreskowym są pakowane za pomocą plastikowej złączki

Bisagra mod. 2010 inox. Zawias mod. 2010 inox

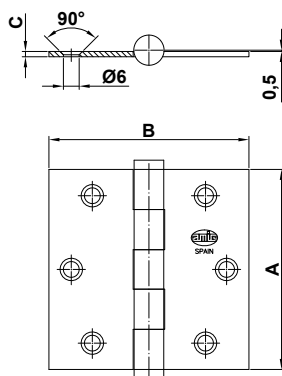

Medidas mm. Rozmiar mm.			Cod.		
A	B	C			
3"	3"	2,0	6057	5	50
3,5"	3,5"	2,3	6058	5	50
4"	4"	2,5	6059	5	50

Acabado Wykończenie **Acero inoxidable 18/8**
Stal nierdzewna (inox)

Envasado en cajas por pares
Pakowany po dwie sztuki

Pasador desmontable
Zdejmowalny sworzeń

Sin rodamientos
Bez łożysk

Bisagra mod. 2012 inox. Zawias mod. 2012 inox.



Mod.	A (mm)	B (mm)	C (mm)
3" x 3"	76	76	2
3,5" x 3,5"	89	89	2,3
4" x 4"	101,6	101,6	2,5
4" x 3"	76,2	101,6	3
4" x 3,5"	88,9	101,6	3

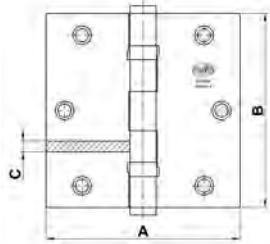

Acabado Wykończenie	Medidas mm. Rozmiar mm.	Cod.	
Acero inoxidable 18/8 Stal nierdzewna (inox)	3" x 3" x 2,0	6060	5 50
	3,5" x 3,5" x 2,3	6061	5 50
	4" x 4" x 2,5	6062	5 50
	4" x 3" x 3,0	21627	6 24
	4" x 3,5" x 3,0	21628	6 24

Envasado en cajas por pares
Pakowany po dwie sztuki
Pasador desmontable / Zdejmowalny sworzeń
Con rodamientos / Na łożyskach kulkowych

Pernio mod. 403 inox. Zawias mod. 403 inox.



Medidas mm. Rozmiar mm.	Dcha/Drawy		Izda/Lewy			
	Cod.	Kod.	Cod.	Kod.		
95 x 54	4832	2533	4833	2534	20	240
Acabado Wykończenie	Acero inoxidable 18/8 Stal nierdzewna (inox)					

Arandela a presión / Wytrzymałe tłoczone podkładki
Espesor: 2 mm. / Grubość: 2 mm.

Los artículos con cod. de barra se presentan con bridas
Produkty z indywidualnym kodem kreskowym są pakowane za pomocą plastikowej złączki

Pernio mod. 405 inox. Zawias mod. 405 inox.



Medidas mm. Rozmiar mm.	Dcha/Drawy			Izda/Lewy							
	Cod.	Kod.	Cod.	Cod.	Kod.	Cod.					
80 x 41	6880		15204	6881		15205	20	240			
95 x 54	4834	8165	2537	4835	8166	2538	20	240	2	10	50
100 x 58	4918	8167	2515	4919	8168	2516	20	240	2	10	50
Acabado Wykończenie	Acero inoxidable 18/8 Stal nierdzewna (inox)										

Espeor: 2 mm. / Grubość: 2 mm.

Arandela a presión / Wytrzymałe tłoczone podkładki

Los artículos con cod. de barra se presentan con bridas
Produkty z indywidualnym kodem kreskowym są pakowane za pomocą plastikowej złączki

Pernio mod. 407 inox. Zawias mod. 407 inox.



Medidas mm. Rozmiar mm.	Dcha/Drawy		Izda/Lewy			
	Cod.	Kod.	Cod.	Kod.		
100 x 58	4920	2517	4921	2518	20	240
Acabado Wykończenie	Acero inoxidable, hoja (acero inoxidable 18/8) Stal nierdzewna, skrzydła zawiasu ze stal nierdzewnej					

Espeor: 2 mm. / Grubość: 2 mm.

Arandela a presión / Wytrzymałe tłoczone podkładki

Los artículos con cod. de barra se presentan con bridas
Produkty z indywidualnym kodem kreskowym są pakowane za pomocą plastikowej złączki

Pernio mod. 408 inox. Zavier mod. 408



Medidas mm. Rozmiar mm.	Dcha/Prawy Cod. Kod.		Izda/Lewy Cod. Kod.		20 240		20 240	
95 x 54	4845	2519	4846	2520	20	240	20	240

Acabado Wykończenie: Acero inoxidable, hoja (acero inoxidable 18/8) Stal nierdzewna, skrzydła zawiasu ze stal nierdzewnej

Espeor: 2 mm. / Grubość: 2 mm.

Arandela a presión / Wytrzymałe tłoczone podkładki

Los artículos con cod. de barra se presentan con bridas
Produkty z indywidualnym kodem kreskowym są pakowane za pomocą plastikowej złączki

Pernio mod. 409 inox. Zavier mod. 409



Acabado Wykończenie	Medidas mm. Rozmiar mm.	Dcha/Prawy Cod. Kod.			Izda/Lewy Cod. Kod.		
Acero inoxidable 18/8 Stal nierdzewna (inox)	95 x 54 x 2	18059	20	240	18058	20	240
	100 x 58 x 2	18061	20	240	18060	20	240

Espeor: 2 mm. / Grubość: 2 mm.

Arandela a presión / Wytrzymałe tłoczone podkładki

Pernio mod. 440 MB Zavier mod. 440 MB

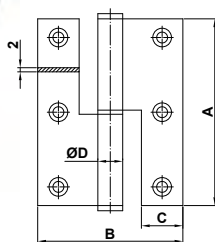

Acabado Wykończenie	Medidas mm. Rozmiar mm.	Dcha/Prawy Cod. Kod.			Izda/Lewy Cod. Kod.		
Acero inoxidable Stal nierdzewna	2 1/2"	22576	12	120	22577	12	120
	3"	22578	12	120	22579	12	120
	3 1/2"	22580	12	120	22581	12	120

Espeor: 2 mm. / Grubość: 2 mm.

Mod.	A (mm)	B (mm)	C (mm)	ØD (mm)
2 1/2"	64	61	18,0	11,5
3"	76	58	17,5	11,5
3 1/2"	90	70	20	12

Pernio mod. 441 MB Zavier mod. 441 MB

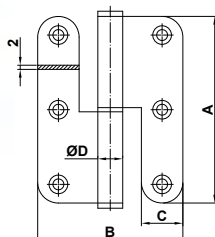

Acabado Wykończenie	Medidas mm. Rozmiar mm.	Dcha/Prawy Cod. Kod.			Izda/Lewy Cod. Kod.		
Acero inoxidable Stal nierdzewna	2 1/2"	22582	12	120	22583	12	120
	3"	22584	12	120	22585	12	120
	3 1/2"	22586	12	120	22587	12	120

Espeor: 2 mm. / Grubość: 2 mm.

Mod.	A (mm)	B (mm)	C (mm)	ØD (mm)
2 1/2"	64	61	18,0	11,5
3"	76	58	17,5	11,5
3 1/2"	90	70	20	12

Pernio mod. 421-422 inox. Zawias mod. 421-422

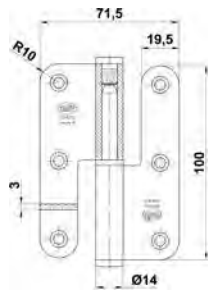

Mod. Mod.	Medidas mm. Rozmiar mm.	Dcha/Prawy		Izda/Lewy			
		Cod.	Kod.	Cod.	Kod.		
421	100 x 70 x 3	4315	2544	4316	2545	10	100
422	100 x 70 x 3	4317	-	4318	-	10	100

Acabado
Wykończenie

Acero inoxidable 18/8 toda la pieza
Wszystkie podzespoły ze stali nierdzewnej

Arandela a presión / Wytrzymałe tłoczone podkładki



Los artículos con cod. de barra se presentan con bridas
Produkty z indywidualnym kodem kreskowym są pakowane za pomocą plastikowej złączki

Pernio mod. 423-424 inox. Zawias mod. 423-424

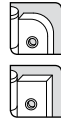

Mod. Mod.	Medidas mm. Rozmiar mm.	Dcha/Prawy			Izda/Lewy						
		Cod.	Kod.	Cod.	Cod.	Kod.	Cod.				
423	90 x 65 x 2,5	4319		2546	4320		2547	10	100		
424	90 x 65 x 2,5	4664	2631	2548	4665	2632	2549	10	100	1	50

Acabado
Wykończenie

Acero inoxidable, hoja (acero inoxidable 18/8)
Stal nierdzewna, skrzydła zawiasu ze stali nierdzewnej

Arandela a presión
Wytrzymałe tłoczone podkładki



Los artículos con cod. de barra se presentan con bridas
Produkty z indywidualnym kodem kreskowym są pakowane za pomocą plastikowej złączki



Mod.424

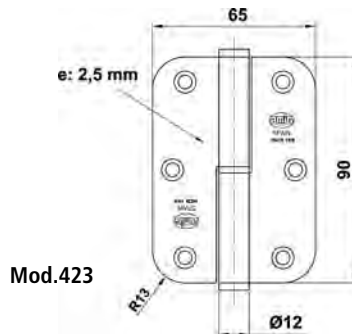

Mod.423

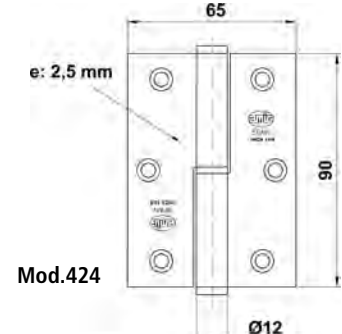

Mod.424

Pernio mod. 425-426 inox. Zawias mod. 425-426

Mod.425

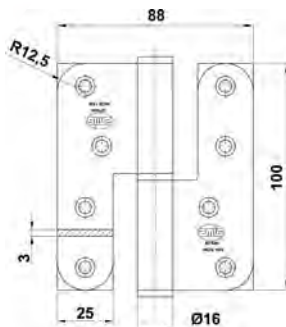

Mod.426

Mod. Mod.	Medidas mm. Rozmiar mm.	Dcha/Prawy		Izda/Lewy			
		Cod.	Kod.	Cod.	Kod.		
425	100 x 88 x 3	4725	2550	4726	2551	10	50
426	100 x 88 x 3	4727	2552	4728	2553	10	50

Acabado
Wykończenie

Acero inoxidable 18/8
Stal nierdzewna (inox)

Arandela a presión
Wytrzymałe tłoczone podkładki

Acero inoxidable 18/8 toda la pieza
Wszystkie podzespoły ze stali nierdzewnej



Los artículos con cod. de barra se presentan con bridas
Produkty z indywidualnym kodem kreskowym są pakowane za pomocą plastikowej złączki

Pernio mod. 427 inox. Zawias mod. 427

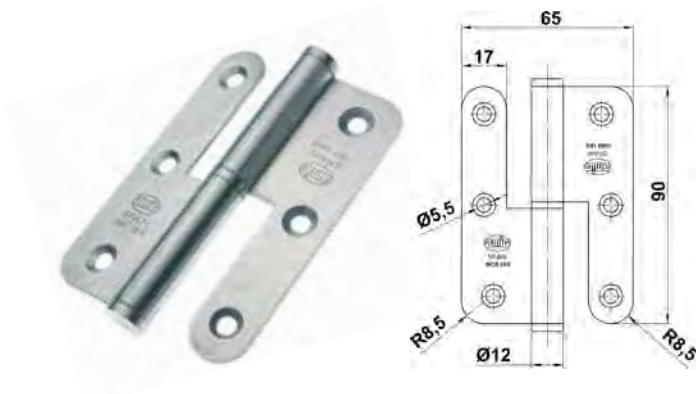

Medidas mm.	Dcha/Prawy Cod. Kod.	Izda/Lewy Cod. Kod.		
90 x 65 x 2,5	5117	5118	10	100
Acabado Wykończenie	Acero inoxidable, hoja (acero inoxidable 18/8) Stal nierdzewna Skrzydła zawiasu ze stal nierdzewnej			
Arandela a presión / Wytrzymałe tłoczone podkładki				

Pernio mod. 428 inox. Zawias mod. 428

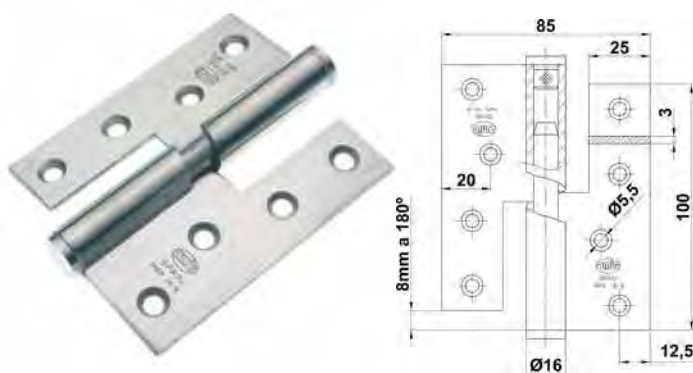

Medidas mm. Rozmiar mm.	Dcha/Prawy Cod. Kod.	Izda/Lewy Cod. Kod.		
100 x 88 x 3	5119	5120	10	50
Acabado Wykończenie	Acero inoxidable, hoja (acero inoxidable 18/8) Stal nierdzewna Skrzydła zawiasu ze stal nierdzewnej			
Acero inoxidable 18/8 toda la pieza Wszystkie podzespoły ze stali nierdzewnej				

Pernio mod. 429 inox. Zawias mod. 429



Medidas mm. Rozmiar mm.	Dcha/Prawy Cod. Kod.	Izda/Lewy Cod. Kod.		
140 x 80 x 3	5113	5114	6	30
Arandela a presión Wytrzymałe tłoczone podkładki				
Acero inoxidable, hoja (acero inoxidable 18/8) Stal nierdzewna, skrzydła zawiasu ze stal nierdzewnej				

Arandela pernio 403/408-421/422-423/424-425/426-429 Podkładka do zawiasu 403/408-421/422-423/424-425/426-429



Acabado Wykończenie	Mod. Mod.	Cod.		
Acero inoxidable 18/8 Stal nierdzewna (inox)	403/408	5087	100	-
	421/422	4829	50	-
	423/424	4830	50	-
	425/426	4831	50	-
	429	5869	50	-

Bisagra simple acción mod. 3031B *Zawias mod. 3031B*

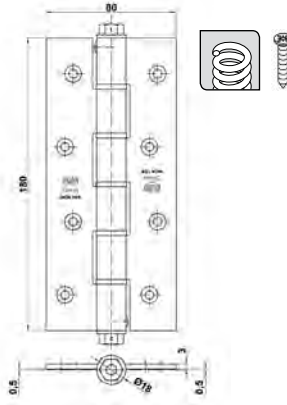

Acabado
Wykończenie

Acero inoxidable 18/8
Stal nierdzewna (inox)

Medidas mm.
Rozmiar mm.

Cod.

17535	6	18
-------	---	----

Cierre automático de la puerta
Automatyczne zamykanie drzwi

Regulación potencia de cierre
Regulacja siły docisku

Gran resistencia a la torsión
Wysoka wytrzymałość na skręcanie

Con llave allen
Z kluczem ampulowym

3031B Con cinco arandelas
3031B z pięcioma podkładkami

Nºde bisagras Liczba zawiasów
2
3
4

Peso puerta hasta Waga drzwi do
40 Kgs
70 Kgs
90 Kgs

Ancho puerta hasta Szerokość drzwi do
80 Cm
80 Cm
80 Cm

Bisagra simple acción mod. 3031R *Zawias mod. 3031R*

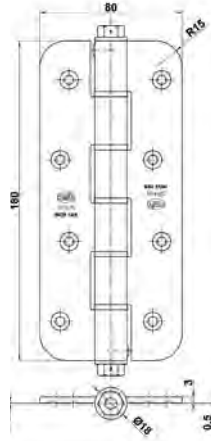

Acabado
Wykończenie

Acero inoxidable 18/8
Stal nierdzewna (inox)

Medidas mm.
Rozmiar mm.

Cod.

17606	6	18
-------	---	----

Cierre automático de la puerta
Automatyczne zamykanie drzwi

Regulación potencia de cierre
Regulacja siły docisku

Gran resistencia a la torsión
Wysoka wytrzymałość na skręcanie

Con llave allen
Z kluczem ampulowym

Canto redondo
Zaokrąglone rogi

Bisagra doble acción mod. 3033 *Zawias mod. 3033*

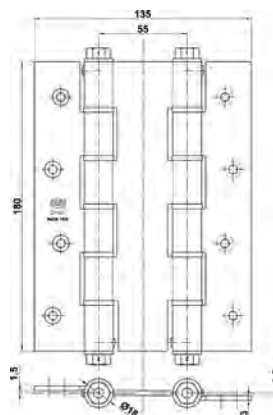
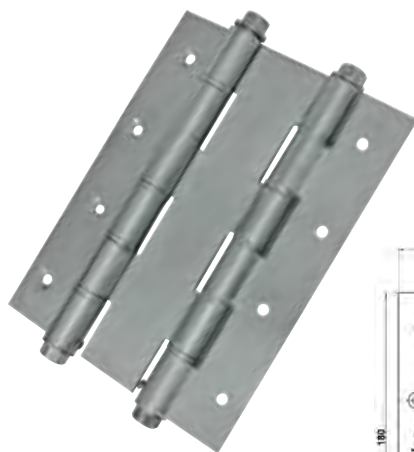

Medidas mm.
Rozmiar mm.

Cod.

5179	4	12
------	---	----

Cod.

2459	1	4	12
------	---	---	----

180 x 135 x 3

Acabado
Wykończenie

Acero inoxidable 18/8
Stal nierdzewna (inox)

Cierre automático de la puerta
Automatyczne zamykanie drzwi

Regulación potencia de cierre
Regulacja siły docisku

Gran resistencia a la torsión
Wysoka wytrzymałość na skręcanie

Con llave allen
Z kluczem ampulowym

Para puertas de grosor máximo 35 mm.
Do drzwi o maksymalnej grubości 35 mm

Nºde bisagras Liczba zawiasów
2
3
4

Peso puerta hasta Waga drzwi do
40 kgs
70 kgs
90 kgs

Ancho puerta hasta Szerokość drzwi do
80 cm
80 cm
80 cm

Bisagra simple acción mod. 3036 *Zawias mod. 3036*

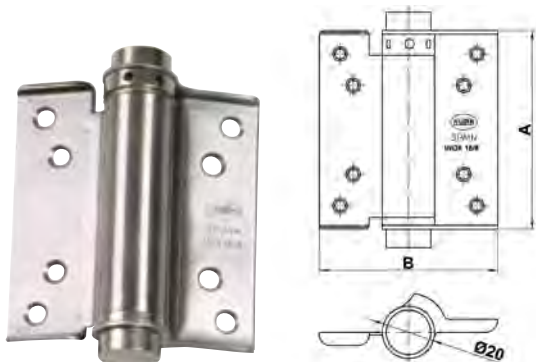

Mod.	Puerta - Porta - Door - Porte		(m)	(mm)	Kg
	A (mm)	B (mm)			
3036 - 75	76	78	0.65	Min. 20	16
3036 - 100	102	81	0.75	Min. 20	24
3036 - 150	150	90	0.80	Min. 25	32



Medidas mm.
Rozmiar mm.

Cod.

Cod.

75 x 70 (3")

7374 4 24

8363 1 4 24

100 x 80 (4")

7375 4 24



150 x 90 (6")

22570 4 24

Acabado
Wykończenie

Acero inoxidable 18/8
Stal nierdzewna (inox)

Cierre automático de la puerta
Automatyczne zamykanie drzwi
Regulación potencia de cierre
Regulacja siły docisku
Gran resistencia a la torsión
Wysoka wytrzymałość na skręcanie
Con accesorio de regulación
Z akcesoriami regulacyjnymi

Bisagra doble acción mod. 3037 *Zawias mod. 3037*



MODELO	3037-75	3037-100	
	A	77	102
B	130	130	
PUERTA DOOR	ANCHO (m)	0.65	0.75
	PESO (Kg)	16	24
	ESPESOR (mm)	Max. 28	Max. 32

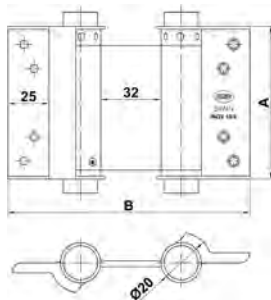

Medidas mm.
Rozmiar mm.

Cod.

75 x 120

7376 4 24

100 x 135

7377 4 24

Acabado
Wykończenie

Acero inoxidable 18/8
Stal nierdzewna (inox)

Cierre automático de la puerta
Automatyczne zamykanie drzwi
Regulación potencia de cierre
Regulacja siły docisku
Gran resistencia a la torsión
Wysoka wytrzymałość na skręcanie
Con accesorio de regulación
Z akcesoriami regulacyjnymi

Herrajes inox
Ok. Ze stali
nierdzewnej

Pernio muelle mod. 100 *Zawias mod. 100*

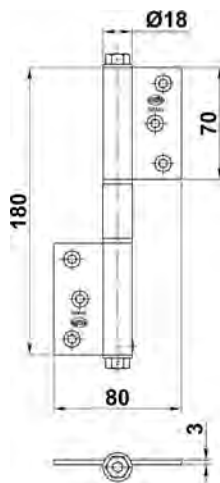

Medidas mm.
Rozmiar mm.

Cod.

180 x 80

2878 1 5 30

Acabado
Wykończenie

Acero inoxidable 18/8
Stal nierdzewna (inox)

Cierre automático de la puerta
Automatyczne zamykanie drzwi
Regulación potencia de cierre
Regulacja siły docisku
Gran resistencia a la torsión
Wysoka wytrzymałość na skręcanie
Con llave allen
Z kluczem ampulowym
Para puertas ligeras
Do lekkich drzwi

Máximo 40 kgs
Maksymalnie 40kg.

Pasador mod. 400 Zasuwa czołowa mod.400

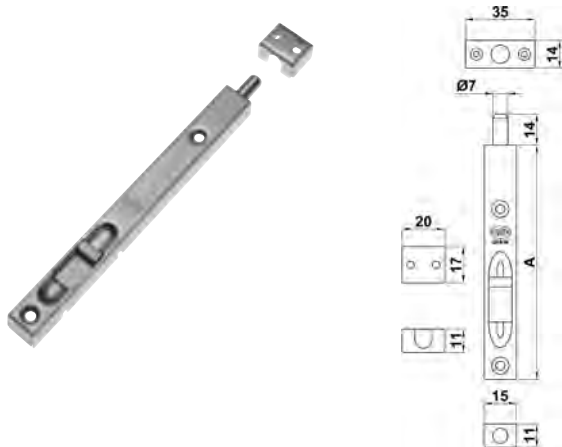

Medidas mm. Rozmiar mm.	Cod.		
110	6231	10	100
150	6232	10	100
200	6233	10	50

Acabado Wykończenie: Acero inoxidable 18/8 Stal nierdzewna (inox)

Alto: 11 mm. Ancho: 15 mm.
Wysokość: 11 mm. Szerokość: 15 mm.

Con soporte para sobreponer y embutir
Z dwoma rodzajami zaczepów

Pasador mod. 401-403 Zasuwa czołowa mod. 401-403

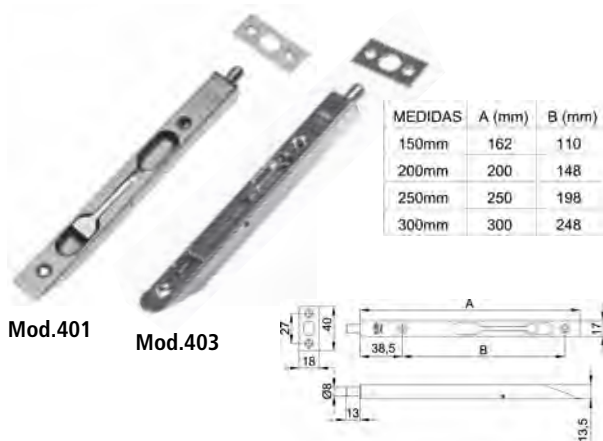

Mod. Mod.	Medidas mm. Rozmiar mm.	Cod.	Cod.				
401	150	10749	10	160	5854	20	160
	200	10750	10	120	5855	20	120
	250	10751	10	120	5856	20	120
	300				6638	20	100
	403	150				14789	20
	200				14790	20	120
	250				14791	20	120

Acabado Wykończenie: Acero inoxidable 18/8 Stal nierdzewna (inox)

Pasador mod. 1401-1403 Zasuwa czołowa mod. 1401-1403

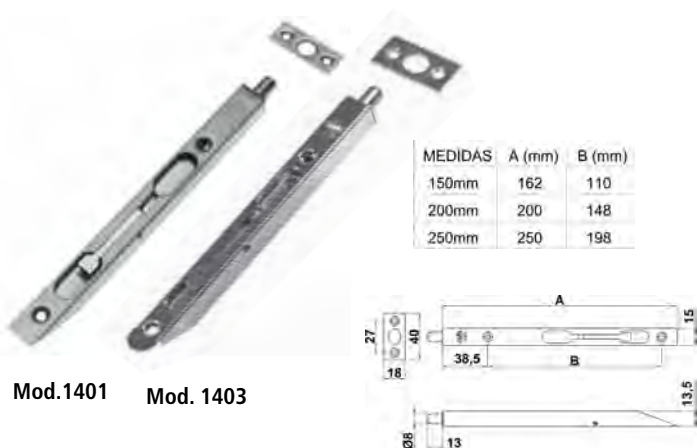

Mod. Mod.	Medidas mm. Rozmiar mm.	Cod.		
1401	150	5990	20	200
	200	5991	20	160
	250	5992	20	120
	300	6639	20	120
1403	150	14801	20	200
	200	14802	20	160
	250	14803	20	120

Acabado Wykończenie: Acero inoxidable 18/8 Stal nierdzewna (inox)

Pasador mod. 402 Zasuwa czołowa mod. 402

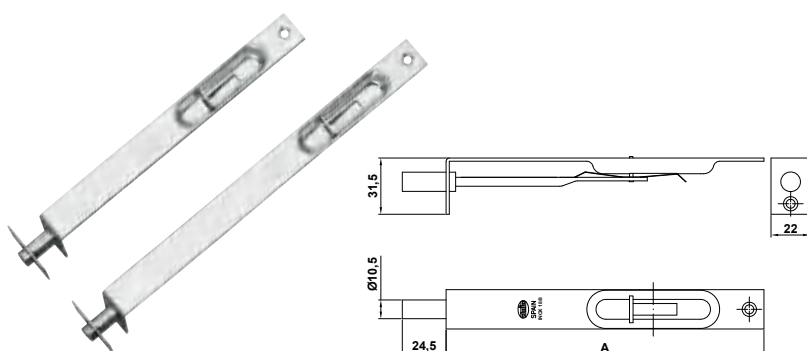

Medidas mm. Rozmiar mm.	Cod.		
A	5220	20	100
200	5221	20	100

Acabado Wykończenie: Acero inoxidable 18/8 Stal nierdzewna (inox)

Pasador mod. 800 Zasuwka mod. 800

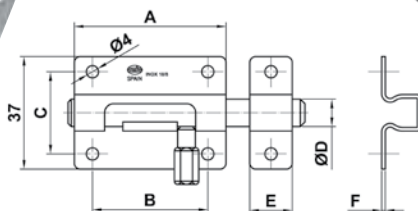
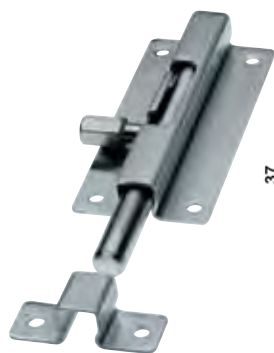

A (mm)	25	30	40	50	65	80	100
B (mm)	16	21	28	38	53	68	88
C (mm)	20	20	27	27	27	27	27
ØD (mm)	6.5	6.5	9	9	9	9	9
E (mm)	12	12	14	14	14	14	14
F (mm)	0.8	0.8	1.2	1.2	1.2	1.2	1.2

Medidas mm.
Rozmiar mm.
A

Cod.



Cod.



25	17942	20	100	17943	1	5	50
30	7445	20	100	7446	1	5	50
40	6517	20	100	2911	1	5	50
50	6518	20	100	2912	1	5	50
65	6519	10	50	2913	1	5	50
80	6520	10	50	2914	1	5	50
100	8068	10	50	8069	1	5	50

Acabado
Wykończenie

Acero inoxidable 18/8
Stal nierdzewna (inox)

Pasador mod. 384 Zasuwka mod. 384

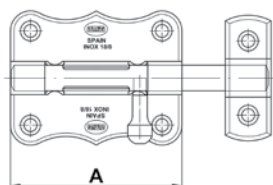

Medidas mm.
Rozmiar mm.
A

Cod.



Cod.



25	7250	20	300	7280	1	5	100
30	7251	20	300	7281	1	5	100
40	7252	20	300	7282	1	5	100
50	7253	20	200	7283	1	5	50
60	7254	20	200	7284	1	5	50

Acabado
Wykończenie

Acero inoxidable 18/8
Stal nierdzewna (inox)

Pasador mod. 454 Zasuwka mod. 454

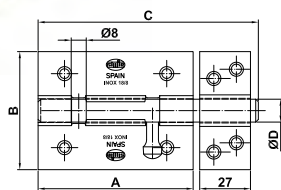

Acabado
Wykończenie

Medidas mm.
Rozmiar mm.
A

Cod.



Acero inoxidable 18/8
Stal nierdzewna (inox)

70	14176	5	50
85	14177	5	40
100	14178	5	50
120	14179	5	40

Ø 8 mm.

Con agujeros portacandados
Z otworem na kłódkę

A (mm)	70	85	100	120
B (mm)	67	67	67	67
ØC (mm)	104	126	146	184
ØD (mm)	13	13	13	15
Nº Agujeros	4	4	6	6

Pasador mod. 320 Zasuwka mod. 320

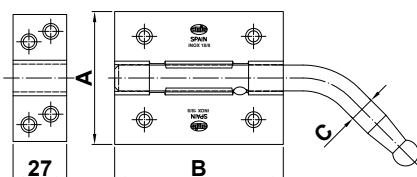

Acabado
Wykończenie

Medidas mm.
Rozmiar mm.

Cod.



Acero inoxidable 18/8
Stal nierdzewna (inox)

200	18239	5	30
250	18240	5	30
300	18241	5	30
400	18242	5	30



Con dos soportes (de 4 agujeros)
Z dwoma wspornikami (każdy 4 otwory)

A (mm)	67	67	67	67
B (mm)	85	85	120	120
ØC (mm)	13	13	15	15
ØD (mm)	4	4	6	6

Pasador mod. 3800 Zasuwa mod. 3800

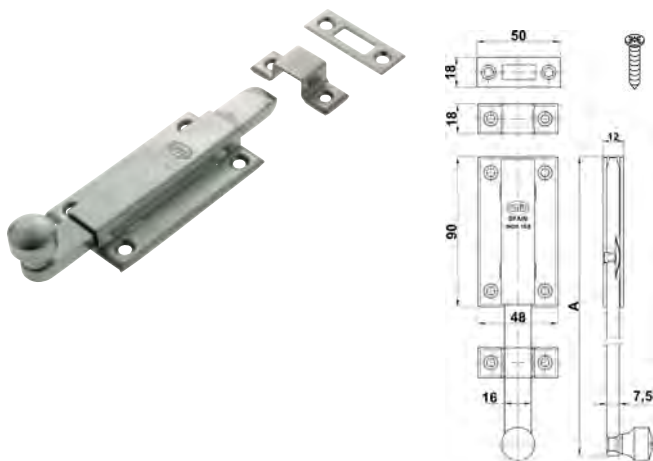

Acabado Wykończenie	Medidas mm. Rozmiar mm. A	Cod.	
Acero inoxidable 18/8 Stal nierdzewna (inox)	150	7293	5 50
	200	7294	5 50
	250	7295	5 30
	300	7296	5 30
	*400	7297	5 20
	*500	7298	5 20

*Con 2 soportes
*Z dwoma zaczepami

Pomo puerta mod. 10 Kula mod. 10

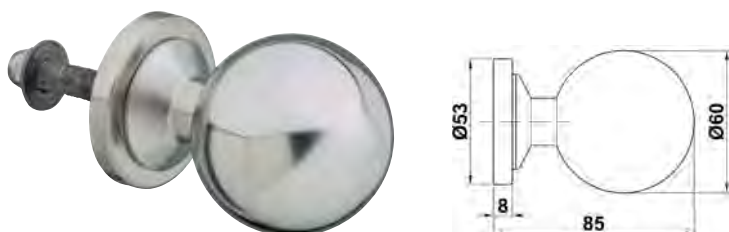

Medidas mm. Rozmiar mm.	Cod.	
Ø 60	5236	1 20

Acabado Wykończenie	Acero inoxidable 18/8 Stal nierdzewna (inox)
------------------------	---

Macizo
Pełna

Pomo puerta mod. 11 Kula mod. 11

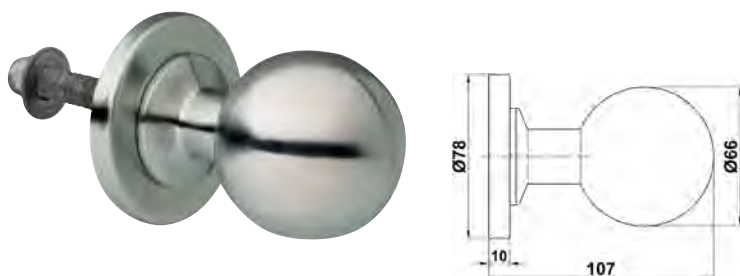

Medidas mm. Rozmiar mm.	Cod.	
Ø 66	5237	1 20

Acabado Wykończenie	Acero inoxidable 18/8 Stal nierdzewna (inox)
------------------------	---

Hueco
Pusta

Pomo giratorio mod. 11GR Gałka podwójna obrotowa mod.11 GR



Medidas mm. Rozmiar mm.	Cod.	
Ø 50	19257	1 20

Acabado Wykończenie	Acero inoxidable 18/8 Stal nierdzewna (inox)
------------------------	---

Hueco / Pusta

Incluye tornillo pasante antirrobo
W zestawie śruby antywłamaniowe

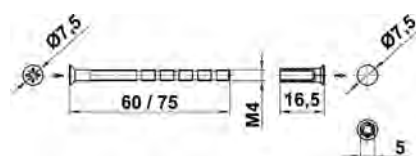
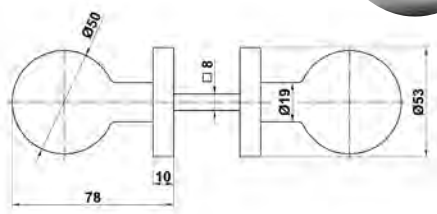

Pomo puerta mod. 11GP *Gałka podwójna obrotowa mod.11 GP*

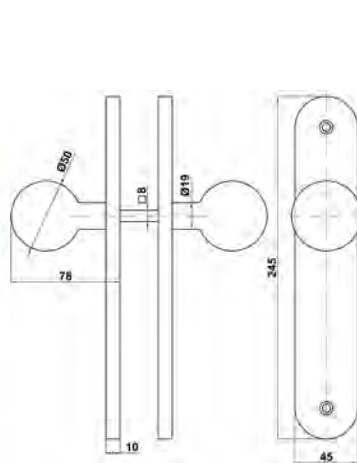

Medidas mm. Rozmiar mm.	Cod.		
Placa / plate : Ø kuli / Ø szyldu :	245 x 45 50	19258	1 20
Acabado Wykończenie	Acero inoxidable 18/8 Stal nierdzewna (inox)	Hueco Pusta	
		Cod.	
		18530	1 20
 GPB85 Bocallave 85 Odległość klamka wkładka 85			

Pomo fijo mod. 11AL *Gałka stała mod.11AL*

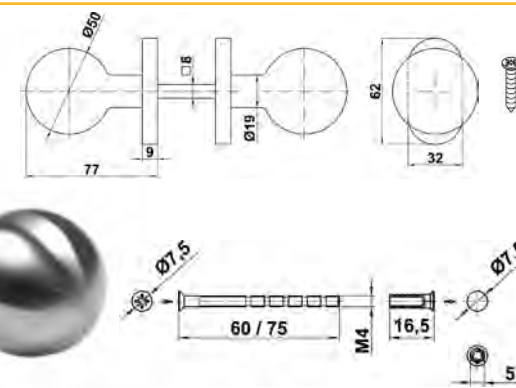

Medidas mm. Rozmiar mm.	Cod.		
Ø 50	19259	1	20
Acabado Wykończenie	Acero inoxidable 18/8 Stal nierdzewna (inox)	Hueco / Pusta	
Incluye tornillo pasante antirrobo W zestawie śruby antywłamaniowe			

Herrajes inox
Ok. Ze stali
nierdzewnej

Pomo giratorio mod. 11ALGR *Gałka podwójna obrotowa mod. 11ALGR*

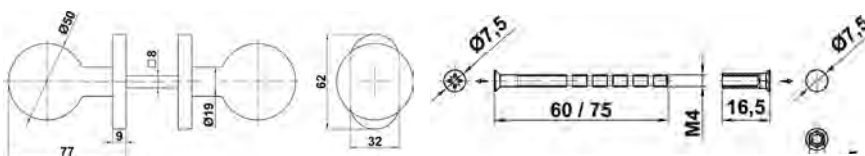

Medidas mm. Rozmiar mm.	Cod.		
Con muelle / Ze sprężyną			
Ø 50	19260	1	20
Sin muelle / Bez sprężyny			
Ø 50	23052	1	20
Acabado Wykończenie	Acero inoxidable 18/8 Stal nierdzewna (inox)	Hueco / Pusta	
Incluye tornillo pasante antirrobo W zestawie śruby antywłamaniowe			



Pomo puerta mod. 20 *Kula mod. 20*

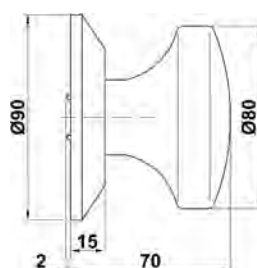

Medidas mm. Rozmiar mm.	Cod.		
Ø 80	11178	1	20
Acabado Wykończenie	Acero inoxidable 18/8 Stal nierdzewna (inox)	Hueco Pusta	

MANILLAS SERIE 3 EN U KLAMKI SERIA 3



Mod.3RX



medidas mm.
rozmiar mm.

8

Acabado
Wykończenie

Acero inoxidable 18/8
Stal nierdzewna (inox)

Con roseta *Na rozecie*

3RX

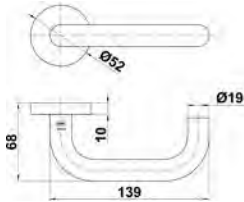

Roseta interior
Wnętrze rozety

Cod.



Acero inoxidable 18/8
Stal nierdzewna (inox)

12229 1 20

Ø 52

3 "0"

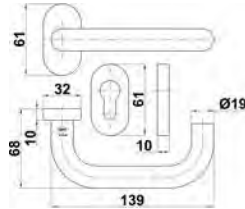

Roseta interior
Wnętrze rozety

Cod.



Ovalada
Szyld owalny

Acero niquelado /
Stali nikiłowanej

9953 1 20

Con bocallave
Szyld wkładki

65 x 31

Para marco estrecho / Na rozecie owalnej
Incluye bocallaves / W zestawie szyld wkładki

"C" Con placa 180 x 180 "C" Na szyldzie 180 x 180

3C

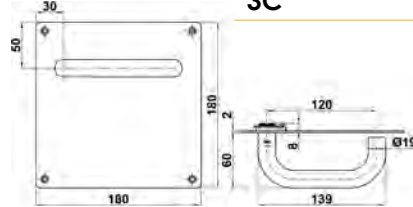

Cod.



5228 1 8

3CB47/3CB70/3CB72/3CB85



Medidas mm
Rozmiar mm.

Cod.



3CB47

Bocallave 47

6489 1 8

Odległość klamka wkładka 47

3CB70

Bocallave 70

5927 1 8

Odległość klamka wkładka 70

3CB72

Bocallave 72

7457 1 8

Odległość klamka wkładka 72

3CB85

Bocallave 85

5905 1 8

Odległość klamka wkładka 85

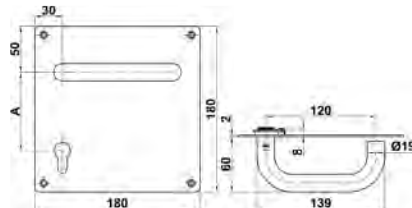

3CW47/3CW70



Mod.
Mod.

Medidas mm
Rozmiar mm.

Cod.



3CW47

Agujero para condena 47

10430 1 8

Odległość klamka blokada 47

3CW70

agujero para condena 70

10432 1 8

Odległość klamka blokada 70

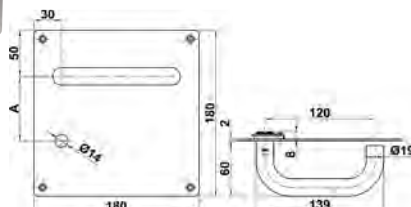

"P" Con placa 230 x 40 x 10 "P" Na szyldzie 230 x 40 x 10

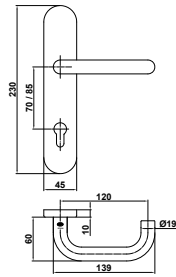

3PX/3PXB85/3PXB70

	Placa Szyld	Cod.		
3PX	230	15923	1	20
3PXB85	230	15925	1	20
3PXB70	230	15926	1	20

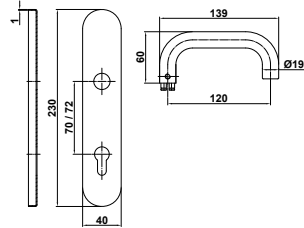

3PB70/3PB72



	Medidas mm Rozmiar mm.	Cod.		
3PB70	Bocallave 70 Odległość klamka wkładka 70	5931	1	20
3PB72	bocallave 72 Odległość klamka wkładka 72	7813	1	20

"L" Con placa 230 x 40 x 1,8 "L" Na szyldzie 230 x 40 x 1,8

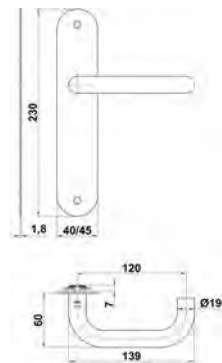

3L

	Placa Szyld	Cod.		
	230	10440	1	20

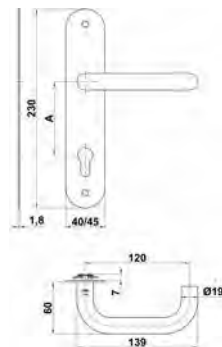

3LB47/3LB70/3LB72/3LB85



Mod. Mod.	Medidas mm Rozmiar mm. A	Cod.		
3LB47	Bocallave 47 Odległość klamka wkładka 47	10441	1	20
3LB70	bocallave 70 Odległość klamka wkładka 70	10442	1	20
3LB72	Bocallave 72 Odległość klamka wkładka 72	10443	1	20
3LB85	Bocallave 85 Odległość klamka wkładka 85	10444	1	20

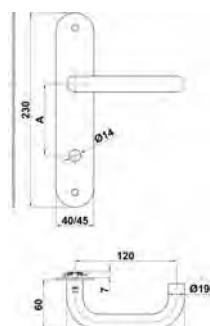

3LW47/3LW70



Mod. Mod.	Medidas mm Rozmiar mm. A	Cod.		
3LW47	Agujero para condensa 47 Odległość klamka blokada 47	10445	1	20
3LW70	agujero para condensa 70 Odległość klamka blokada 70	10446	1	20

MANILLAS DE VENTANA KLAMKI OKIENNE

Manilla mod. 3V Klamka okienna mod. 3V

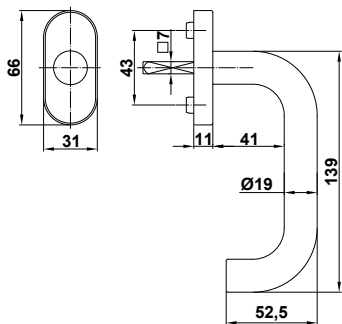

Acabado Wykończenie	Cod.		
Acero inoxidable 18/8 Stal nierdzewna (inox)	17536	2	40
Para ventana Do okien			
7			

Manilla mod. 4V Klamka okienna mod. 4V

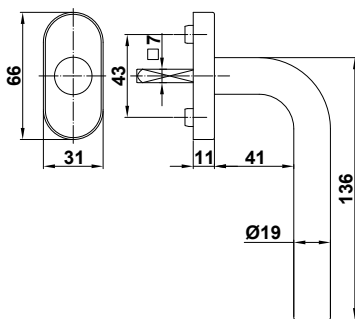

Acabado Wykończenie	Cod.		
Acero inoxidable 18/8 Stal nierdzewna (inox)	17537	2	40
Para ventana Do okien			
7			

Manilla ventana mod. 50 Klamka okienna mod. 50

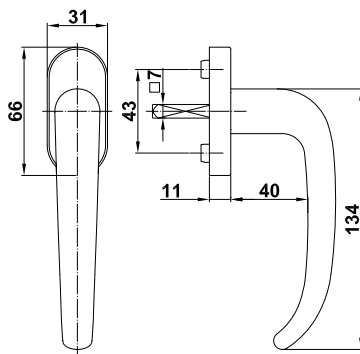

Medidas mm. Rozmiar mm.	Cod.		
7	6462	2	40
Acabado Wykończenie	Acero inoxidable 18/8 Stal nierdzewna (inox)		

Manilla ventana mod. 51 Klamka okienna mod. 51

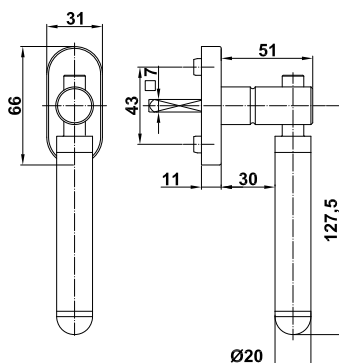

Medidas mm. Rozmiar mm.	Cod.		
7	6463	2	40
Acabado Wykończenie	Acero inoxidable 18/8 Stal nierdzewna (inox)		

Herrajes inox
Ok. Ze stali
nierdzewnej

MANILLAS SERIE 4 EN L KLAMKI SERIA 4



Medidas mm. 8
Rozmiar mm.

Acabado Wykończenie **Acero inoxidable 18/8**
Stal nierdzewna (inox)

Con roseta Na rozecie

4RX

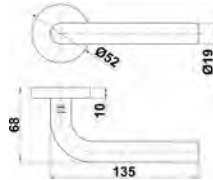

Roseta interior
Wnętrze rozety

Cod.

Acero inoxidable 18/8
Stal nierdzewna (inox)
Ø 52

12230 1 20

Incluye tornillo pasante antirrobo
W zestawie śruby antywłamaniowe

4E

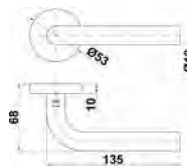

Roseta interior
Wnętrze rozety

Dcha/Prawa

Izd/Lewa

Juego/Komplet



Cod. Kod.

Cod. Kod.

Cod. Kod.



Latón-inox
Mosiądz-stal
Nierdzewna
Ø 53

9949

9950

* 9945

1 20



Derecha/Prawa



Izquierda/Lewa

PARA PUERTAS DE ENTRADA / DO DRZWI WEJŚCIOWYCH

* Incluye tornillo pasante antirrobo
W zestawie śruby antywłamaniowe

4"0"

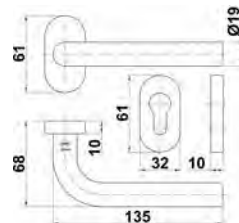

Roseta interior
Wnętrze rozety

Cod.

Ovalada
Szyld ovalny
Con bocallave
Szyld wkładki

Acero niquelado
/ Stali nikiłowanej

9954 1 20

65 x 31

PARA MARCO ESTRECHO / NA ROZECIE OWALNEJ
INCLUYE BOCALLAVES / W ZESTAWIE SZYLD WKŁADKI

"C" Con placa 180 x 180 "C" Na szyldzie 180 x 180

4C

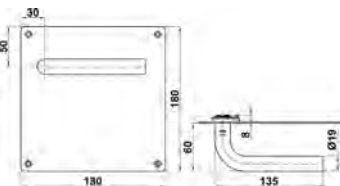

Cod.



5229 1 8

4CB47/4CB70/4CB85

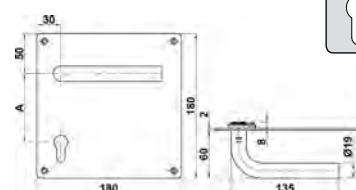

Mod.
Mod.

Medidas mm
Rozmiar mm.

Cod.



4CB47

Bocallave 47
Odległość klamka wkładka 47

6490 1 8

4CB70

bocallave 70
Odległość klamka wkładka 70

5928 1 8

4CB85

Bocallave 85
Odległość klamka wkładka 85

5906 1 8

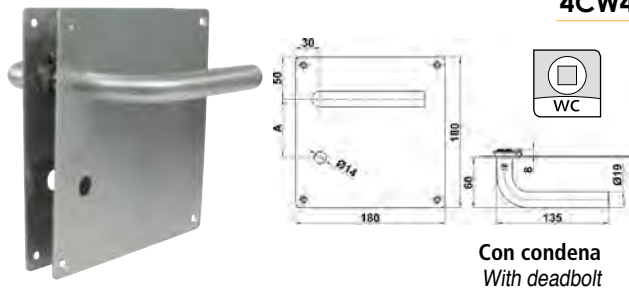

4CW47/4CW70

Mod. Mod.	Medidas mm Rozmiar mm.	Cod.	
4CW47	Agujero para condena 47 Odległość klamka blokada 47	10431	1 8
4CW70	Agujero para condena 70 Odległość klamka blokada 70	10433	1 8

Con condena
With deadbolt

"P" Con placa 230 x 40 x 10 "P" Na szyldzie 230 x 40 x 10

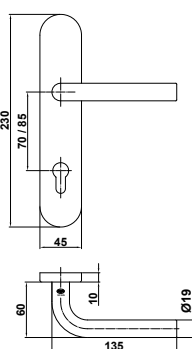

4PX/4PXB70/4PXB85

Mod. Mod.	Placa Szyld	Cod.	
4PX	230	15924	1 20
4PXB70	230	15928	1 20
4PXB85	230	15927	1 20

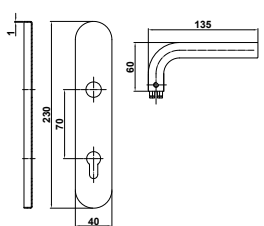

4PB70

Mod. Mod.	Medidas mm Rozmiar mm.	Cod.	
4PB70	Bocallave 70 Odległość klamka wkładka 70	5932	1 20



"L" Con placa 230 x 40 x 1,8 "L" Na szyldzie 230 x 40 x 1,8

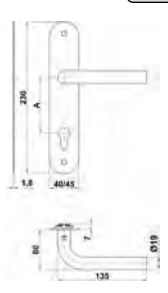

4LB47/4LB70/4LB72/4LB85

Mod. Mod.	Medidas mm Rozmiar mm.	Cod.	
4LB47	Bocallave 47 mm Odległość klamka wkładka 47	10448	1 20
4LB70	Bocallave 70 mm Odległość klamka wkładka 70	10449	1 20
4LB72	Bocallave 72 mm Odległość klamka wkładka 72	10450	1 20
4LB85	Bocallave 85 mm Odległość klamka wkładka 85	10451	1 20

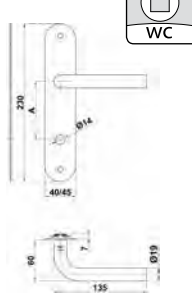

4LW47/4LW70

Mod. Mod.	Medidas mm Rozmiar mm.	Cod.	
4LW47	Agujero para condena 47 Odległość klamka blokada 47	10452	1 20
4LW70	Agujero para condena 70 Odległość klamka blokada 70	10453	1 20



Herrajes inox
Ok. Ze stali
nierdzewnej

MANILLAS SERIE 7 EN L RECTA KLAMKI SERIA 7



Acabado
Wykończenie

Acero inoxidable 18/8
Stal nierdzewna (inox)

Medidas mm.
Rozmiar mm.

8

Con roseta Na rozecie

7RX

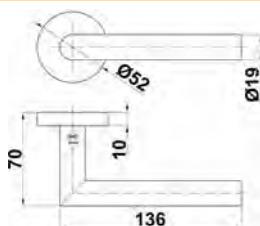

Roseta interior
Wnętrze rozety

Cod.



Acero inoxidable 18/8
Stal nierdzewna (inox)

13426 1 20

Ø 52

“C” Con placa 180 x 180 “C” Na szyldzie 180 x 180



7C

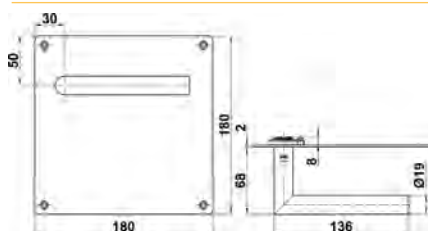

Cod.



10439 1 8

MANILLAS SERIE 19 KLAMKI SERIA 19



Medidas mm.
Rozmiar mm.

8

Con roseta Na rozecie

19RX

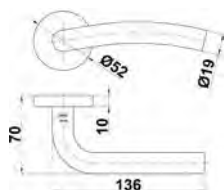

Roseta interior
Wnętrze rozety

cod.



Acero inoxidable 18/8
Stal nierdzewna (inox)

13427 1 20

Ø 52

19E

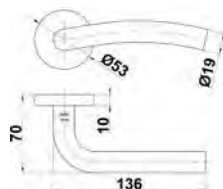

Roseta interior
Wnętrze rozety

Dcha/Prawa
Cod. Kod.

Izd/Lewa
Cod. Kod.

Juego/Komplet
Cod. Kod.



Latón-inox
Mosiądz-stal
Nierdzewna
Ø 53

9951

9952

9946

1 20

PARA PUERTAS DE ENTRADA / DO DRZWI WEJŚCIOWYCH

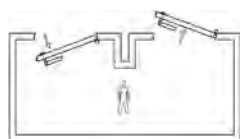

Dcha/prawa

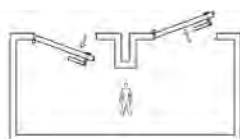

Izd/lewa

“C” Con placa 180 x 180 “C” Na szyldzie 180 x 180



19C

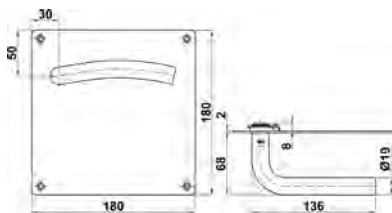

Cod.



10435	1	8
--------------	----------	----------

MANILLAS SERIE 20 KLAMKI SERIA 20

Con roseta Na rozecie



20R

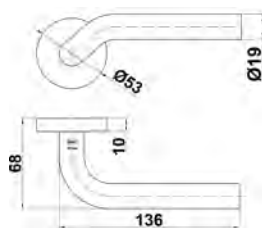

Roseta interior
Wnętrze rozety

Cod.



Nylon / Nylon
Ø 53

6465	1	20
-------------	----------	-----------



20RX

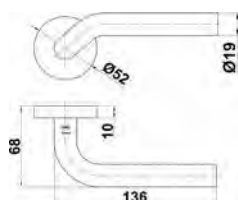

Roseta interior
Wnętrze rozety

Cod.



Acero inoxidable 18/8
Stal nierdzewna (inox)
Ø 52

13428	1	20
--------------	----------	-----------

“C” Con placa 180 x 180 “C” Na szyldzie 180 x 180



20C

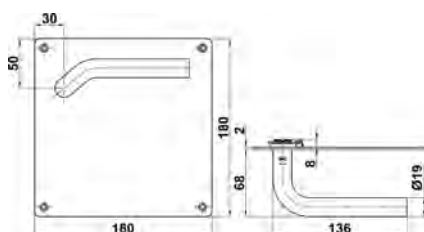

Cod.



10437	1	8
--------------	----------	----------

“P” Con placa 230 x 40 x 10 “P” Na szyldzie 230 x 40 x 10



20P

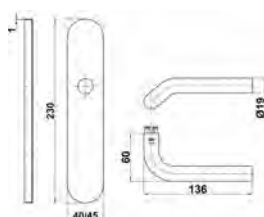

Placa
Szyld

Cod.



230 x 40 x 10

10436	1	20
--------------	----------	-----------

Manilla mod. 21R Klamka mod. 21R

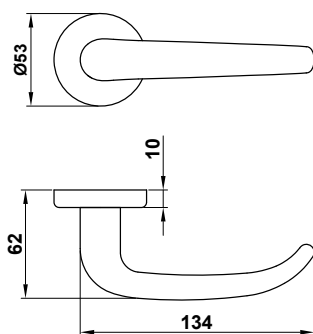

Medidas mm.
Rozmiar mm.

Cod.



8

6458

1

20

Acabado
Wykończenie

Acero inoxidable 18/8
Stal nierdzewna (inox)

Con llave allen
Z kluczem ampulowym

Manilla mod. 22R Klamka mod. 22R

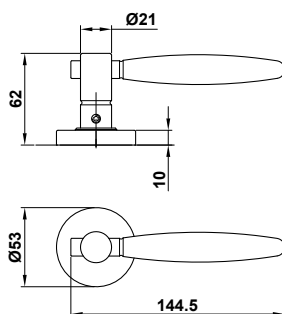

Medidas mm.
Rozmiar mm.

Cod.



8

6459

1

20

Acabado
Wykończenie

Acero inoxidable 18/8
Stal nierdzewna (inox)

Con llave allen
Z kluczem ampulowym

Incluye tornillo pasante antirrobo
W zestawie śruby antywłamaniowe

Herrajes inox
Ok. Ze stali
nierdzewnej

Manilla mod. 23R Klamka mod. 23R

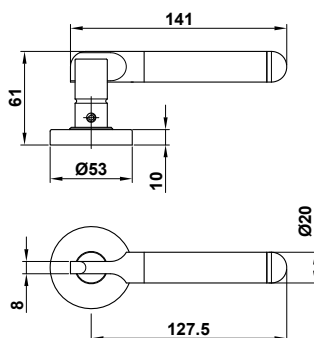

Medidas mm.
Rozmiar mm.

Cod.



8

6460

1

20

Acabado
Wykończenie

Acero inoxidable 18/8
Stal nierdzewna (inox)

Con llave allen
Z kluczem ampulowym

Manilla mod. 24R Klamka mod. 24R

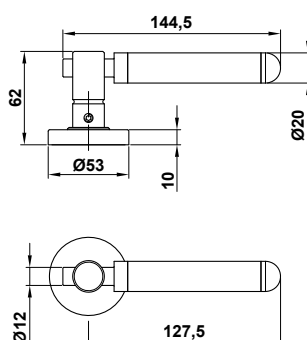

Medidas mm.
Rozmiar mm.

Cod.



8

6461

1

20

Acabado
Wykończenie

Acero inoxidable 18/8
Stal nierdzewna (inox)

Con llave allen
Z kluczem ampulowym

Manilla mod. 33R Klamka mod. 33R

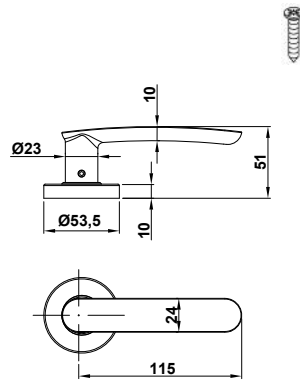

Medidas mm.
Rozmiar mm.

Cod.
  

 8 **8876** 1 20

Acabado
Wykończenie

Acero inoxidable 18/8
Stal nierdzewna (inox)

Con llave allen
Z kluczem ampulowym

Manilla mod. 35R Klamka mod. 35R

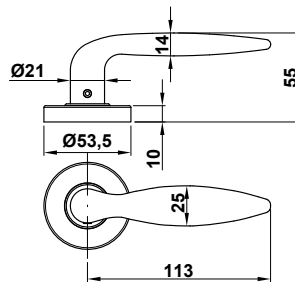

Medidas mm.
Rozmiar mm.

Cod.
  

 8 **8877** 1 20

Acabado
Wykończenie

Acero inoxidable 18/8
Stal nierdzewna (inox)

Con llave allen
Z kluczem ampulowym

Manilla mod. 37RX Klamka mod. 37RX

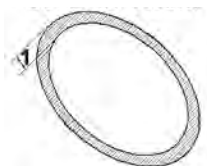

Sección manilla/ Przekrój klamki

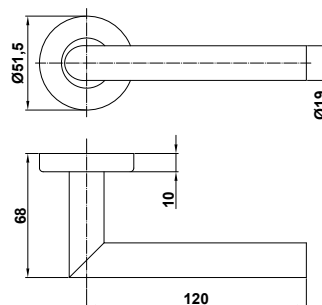

Medidas mm.
Rozmiar mm.

Cod.
  

 8 **13429** 1 20

Acabado
Wykończenie

Acero inoxidable 18/8
Stal nierdzewna (inox)

Con llave allen
Z kluczem ampulowym

Hueco
Pusta

Manilla mod. 38RX Klamka mod. 38RX

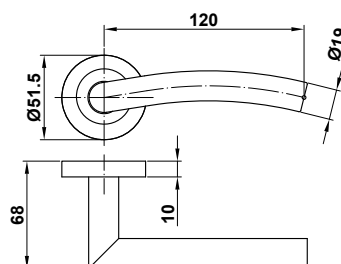

Medidas mm.
Rozmiar mm.

Cod.
  

 8 **13430** 1 20

Acabado
Wykończenie

Acero inoxidable 18/8
Stal nierdzewna (inox)

Con llave allen
Z kluczem ampulowym

Roseta interior
Wnętrze rozety

Acero inoxidable 18/8
Stal nierdzewna (inox)

Manilla mod. 3RBX Klamka mod. 3RBX



Acabado Wykończenie	Medidas mm. Rozmiar mm.	Cod.
Acero inoxidable Stal nierdzewna	8	22618
		1 5 30

Incluye bocallaves / W zestawie szyld wkładki
Con llave allen / Z kluczem ampulowym

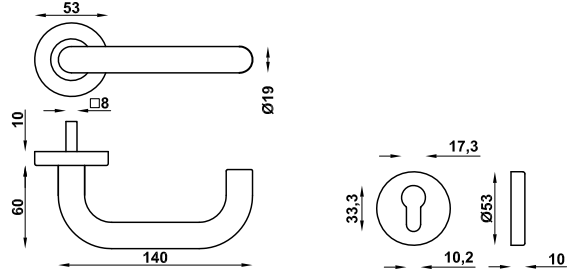

Manilla mod. 4RBX Klamka mod. 4RBX



Acabado Wykończenie	Medidas mm. Rozmiar mm.	Cod.
Acero inoxidable Stal nierdzewna	8	22619
		1 5 30

Incluye bocallaves / W zestawie szyld wkładki
Con llave allen / Z kluczem ampulowym

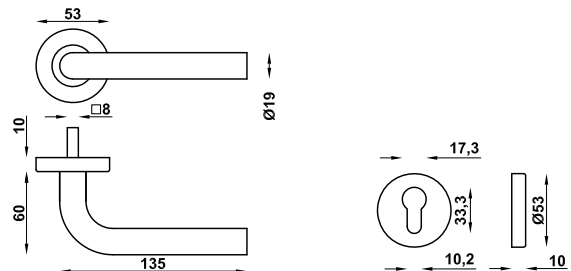

Herrajes inox
Ok. Ze stali
nierdzewnej

Manilla mod. 7RBX Klamka mod. 7RBX



Acabado Wykończenie	Medidas mm. Rozmiar mm.	Cod.
Acero inoxidable Stal nierdzewna	8	22620
		1 5 30

Incluye bocallaves / W zestawie szyld wkładki
Con llave allen / Z kluczem ampulowym

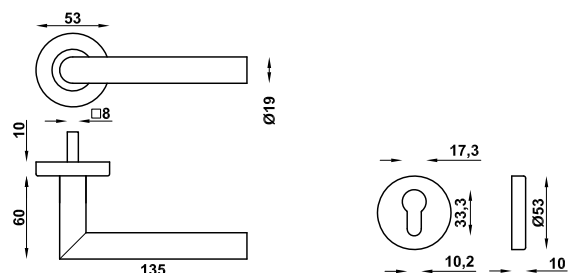

PRESENTACIÓN PUNTO DE VENTA *PRODUKTY PAKOWANE NA BLISTRZE*

Manilla mod. 3-OD Klamka mod. 3-OD

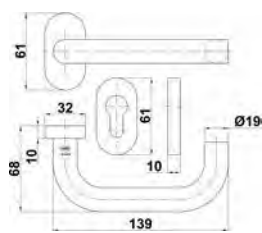

Acabado Wykończenie	Medidas mm. Rozmiar mm.	Cod.			
Acero inoxidable 18/8 Stal nierdzewna (inox)	8	20269			
<table border="1"> <tr> <td>1</td> <td>4</td> <td>24</td> </tr> </table>			1	4	24
1	4	24			
Con llave allen / Z kluczem ampulowym					
Incluye bocallaves / W zestawie szyld wkładki					

Manilla mod. 3-RXD Klamka mod. 3-RXD

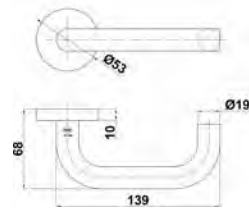

Acabado Wykończenie	Medidas mm. Rozmiar mm.	Cod.			
Acero inoxidable 18/8 Stal nierdzewna (inox)	8	20271			
<table border="1"> <tr> <td>1</td> <td>4</td> <td>24</td> </tr> </table>			1	4	24
1	4	24			
Con llave allen / Z kluczem ampulowym					

Manilla mod. 4-OD Klamka mod. 4-OD

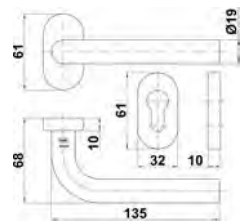

Acabado Wykończenie	Medidas mm. Rozmiar mm.	Cod.			
Acero inoxidable 18/8 Stal nierdzewna (inox)	8	20270			
<table border="1"> <tr> <td>1</td> <td>4</td> <td>24</td> </tr> </table>			1	4	24
1	4	24			
Con llave allen / Z kluczem ampulowym					
Incluye bocallaves / W zestawie szyld wkładki					

Manilla mod. 4-RXD Klamka mod. 4-RXD

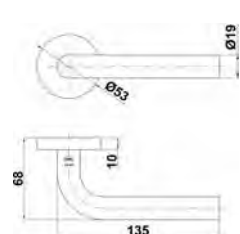

Acabado Wykończenie	Medidas mm. Rozmiar mm.	Cod.			
Acero inoxidable 18/8 Stal nierdzewna (inox)	8	20272			
<table border="1"> <tr> <td>1</td> <td>4</td> <td>24</td> </tr> </table>			1	4	24
1	4	24			
Con llave allen / Z kluczem ampulowym					

Muletilla mod. 6D Blokada WC mod. 6D

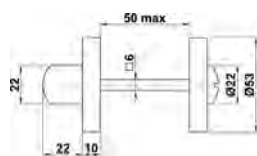

Acabado Wykończenie	Medidas mm. Rozmiar mm.	Cod.			
Acero inoxidable 18/8 Stal nierdzewna (inox)	Ø 53	20274			
<table border="1"> <tr> <td>1</td> <td>6</td> <td>72</td> </tr> </table>			1	6	72
1	6	72			
<table border="1"> <tr> <td>6 mm.</td> </tr> </table>			6 mm.		
6 mm.					

Bocallave roseta mod. 3D Szyld dolny klamki mod. 3D

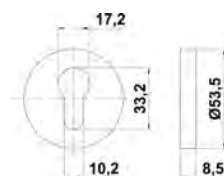

Acabado Wykończenie	Medidas mm. Rozmiar mm.	Cod.			
Acero inoxidable 18/8 Stal nierdzewna (inox)	Ø 53	20273			
<table border="1"> <tr> <td>1</td> <td>6</td> <td>120</td> </tr> </table>			1	6	120
1	6	120			
Para cilindro europerfil Do europejskiego profilu wkładki					

Manillón con roseta mod. 3D Pochwył mod. 3D

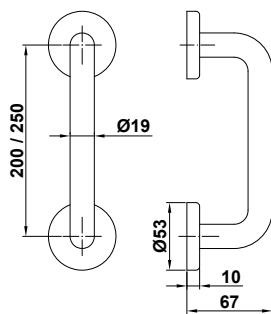

Acabado Wykończenie	Medidas mm. Rozmiar mm.	Cod.			
Acero inoxidable 18/8 Stal nierdzewna (inox)	200	20392	1	2	24
	250	20393	1	2	24

Manillón mod. 1-2 Pochwył na szyldzie mod. 1-2



mod. 1



mod. 2

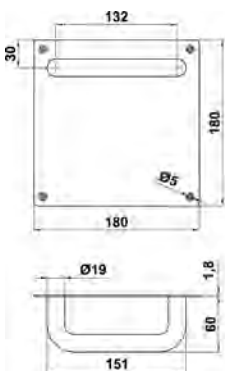

Mod. Mod.	Medidas mm. Rozmiar mm.	Cod.		
1	Sin bocallave Bez otworu na wkładkę	5227	2	16

Acabado Wykończenie Acero inoxidable 18/8 Stal nierdzewna (inox)

Mod. Mod.	Medidas mm. Rozmiar mm.	Cod. Juego/komplet		
2	Bocallave 105 mm. Odległość klamka wkładka 105 mm.	5904	1	8

Acabado Wykończenie Acero inoxidable 18/8 Stal nierdzewna (inox)

Herrajes inox
Ok. Ze stali
nierdzewnej

Manillón con roseta mod. 3 Pochwył mod. 3

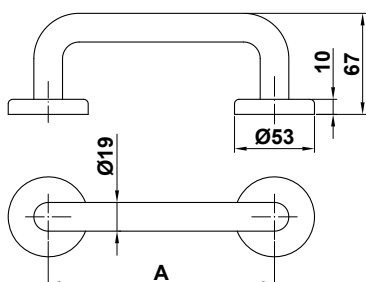

Medidas mm. Rozmiar mm.	Cod.		
A			
Ø 19 x 150	6170	2	20
Ø 19 x 200	6171	2	20
Ø 19 x 250	6172	2	20
Ø 19 x 300	6173	2	20
Ø 19 x 350	8888	2	20
Ø 19 x 400	8889	2	20

Acabado Wykończenie Acero inoxidable 18/8 Stal nierdzewna (inox)

Manillón con roseta mod. 4 *Pochwyt do drzwi szklanych mod. 4*

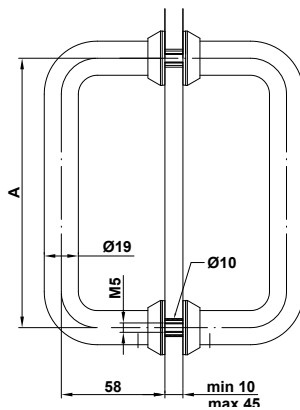

Acabado Wykończenie	Medidas mm. Rozmiar mm. A	Cod.	
Acero inoxidable 18/8 Stal nierdzewna (inox)	Ø 19 x 150	6174	1 10
	Ø 19 x 200	6175	1 10
	Ø 19 x 250	6176	1 10
	Ø 19 x 300	6177	1 10
	Ø 19 x 350	8890	1 10
	Ø 19 x 400	8891	1 10

Con llave allen
Z kluczem ampulowym

Recomendado para puertas de cristal
Rekomendowane do drzwi szklanych

Para puertas de 10 a 45 mm. De espesor
Do drzwi o grubości 10 do 45 mm

Manillón mod. 5 *Pochwyt mod. 5*

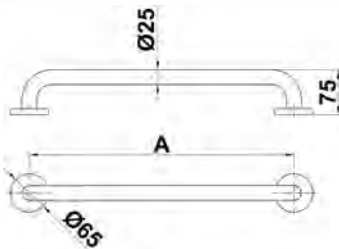

Medidas mm. Rozmiar mm.	Cod.	
Ø 25 x 200	12618	1 10
Ø 25 x 250	12619	1 10
Ø 25 x 300	12620	1 10
Ø 25 x 350	12621	1 10
Ø 25 x 400	6969	1 10
Ø 25 x 450	6970	1 10
Ø 25 x 600	6971	1 10

Acabado
Wykończenie

Acero inoxidable 18/8
Stal nierdzewna (inox)

Manillón mod. 6 *Pochwyt mod. 6*

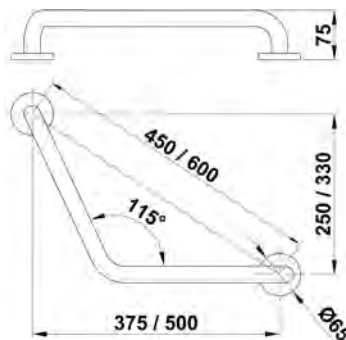

Medidas mm. Rozmiar mm.	Cod.	
Ø 25 x 450	6972	1 10
Ø 25 x 600	6973	1 10

Acabado
Wykończenie

Acero inoxidable 18/8
Stal nierdzewna (inox)

Manillón mod. 7 *Pochwyt mod. 7*

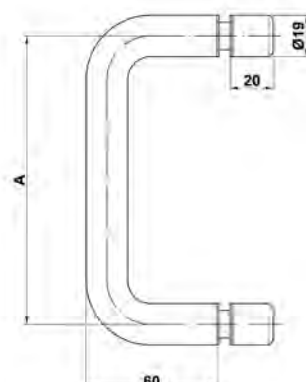

Medidas mm. Rozmiar mm. A	Cod.	
Ø 19 x 150	12286	1 10
Ø 19 x 200	12287	1 10
Ø 19 x 250	12288	1 10
Ø 19 x 300	12289	1 10

Acabado
Wykończenie

Acero inoxidable 18/8
Stal nierdzewna (inox)

Recomendado para puertas de cristal
Do drzwi szklanych

Para puertas de 10 a 45 mm. De espesor
Do drzwi o grubości 10 do 45 mm

Manillón mod. 8 Pochwył mod. 8

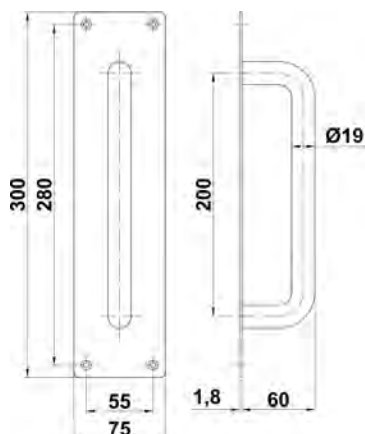

	Medidas mm. Rozmiar mm.	Cod.	
	300 x 75 x 1,8	12290	1 10
Acabado Wykończenie	Acero inoxidable 18/8 Stal nierdzewna (inox)		
Manillón ø 19 x 200 mm Uchwył ø 19 x 200 mm			

Manillón mod. 10PX Pochwył mod. 10PX

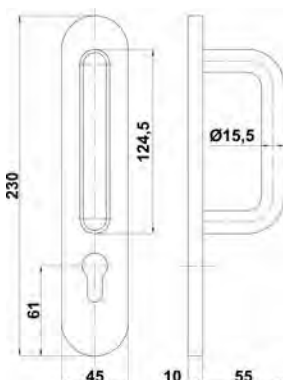

	Medidas mm. Rozmiar mm.	Cod.	
	230 x 45 x 10	20399	2 20
Acabado Wykończenie	Acero inoxidable 18/8 Stal nierdzewna (inox)		

Herrajes inox
Ok. Ze stali
nierdzewnej

Set Manillón mod. 10PX + Manilla mod. 4PXB85 Zestaw pochwył mod. 10PX + Klamka mod. 4PXB85



Medidas mm. Rozmiar mm.	Cod.	Dcha/Prawa		Cod.	Izd/Lewa	
230 x 45 x 10	20400	1	10	20401	1	10
Acabado Wykończenie	Acero inoxidable 18/8 Stal nierdzewna (inox)					

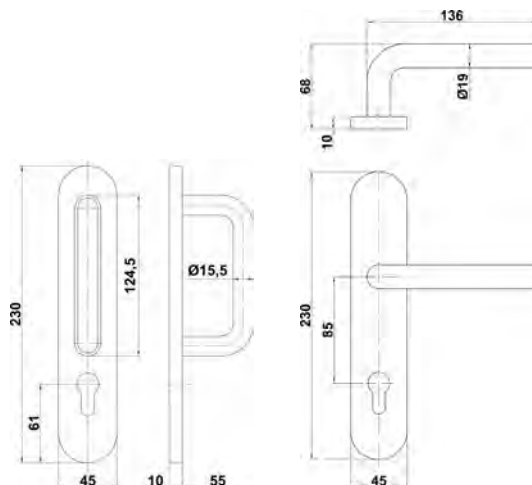

Manillón mod. 20-21 Pochwył mod. 20-21

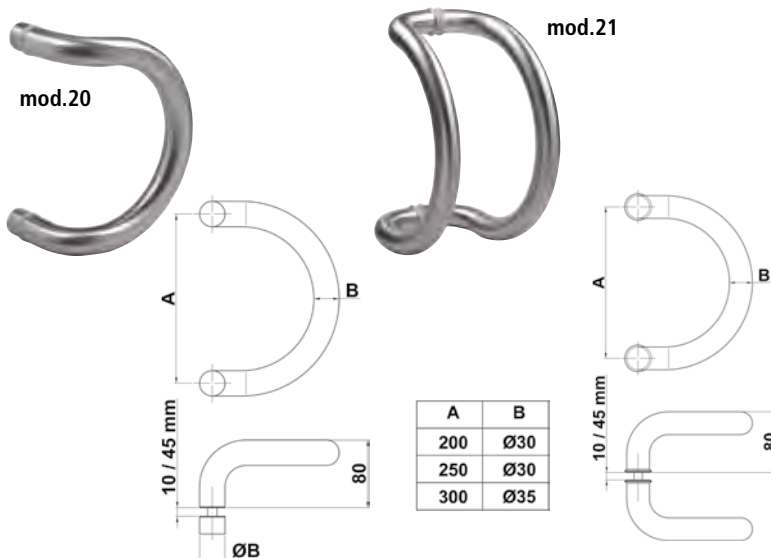

Mod. Mod.	Medidas mm. Rozmiar mm.	Cod.		
20	Ø30 - 200	17722	1	4
	Ø30 - 250	19251	1	4
	Ø35 - 300	17723	1	4
21	Ø30 - 200	17724	1	4
	Ø30 - 250	19252	1	4
	Ø35 - 300	17725	1	4

Acabado Acero inoxidable 18/8
Wykończenie Stal nierdzewna (inox)

Para madera y cristal
Do drzwi drewnianych i szklanych

Para puertas de 10 a 45 mm. De espesor
Do drzwi o grubości 10 do 45 mm

Manillón mod. 22-23 Pochwył mod. 22-23

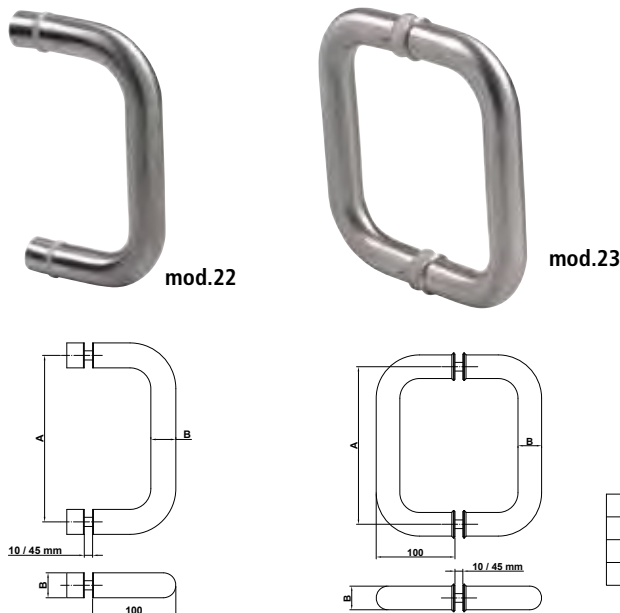

Mod. Mod.	Medidas mm. Rozmiar mm.	Cod.		
22	Ø30 - 200	17726	1	4
	Ø30 - 250	19253	1	4
	Ø35 - 300	17727	1	4
23	Ø30 - 200	17728	1	4
	Ø30 - 250	19254	1	4
	Ø35 - 300	17729	1	4

Acabado Acero inoxidable 18/8
Wykończenie Stal nierdzewna (inox)

Para madera y cristal
Do drzwi drewnianych i szklanych

Para puertas de 10 a 45 mm. De espesor
Do drzwi o grubości 10 do 45 mm

Manillón mod. 24-25 Pochwył mod. 24-25

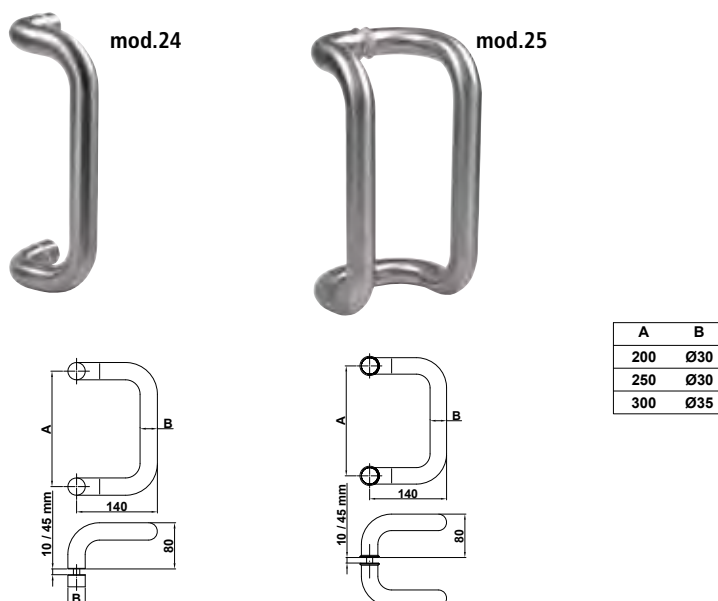

Mod. Mod.	Medidas mm. Rozmiar mm.	Cod.		
24	Ø30 - 200	17730	1	4
	Ø30 - 250	19255	1	4
	Ø35 - 300	17731	1	4
25	Ø30 - 200	17732	1	4
	Ø30 - 250	19256	1	4
	Ø35 - 300	17733	1	4

Acabado Acero inoxidable 18/8
Wykończenie Stal nierdzewna (inox)

Para madera y cristal
Do drzwi drewnianych i szklanych

Para puertas de 10 a 45 mm. De espesor
Do drzwi o grubości 10 do 45 mm

Manillón mod. 26 Pochwył mod. 26



Mod. 26	Ø A	B (mm)	C (mm)	D (mm)	F (mm)
19x200	Ø19	200	125	94	Ø10
25x200	Ø25				
19x250	Ø19	250	130	150	Ø10
25x250	Ø25				
25x300	Ø25	300	130	200	Ø10
32x300	Ø32				
32x500	Ø32	500	140	300	Ø12

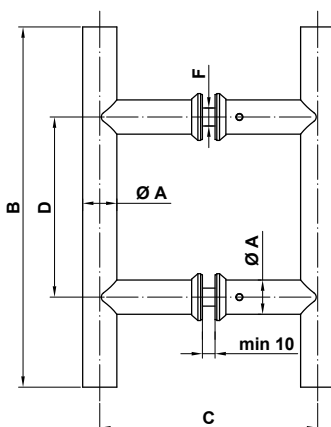

Medidas mm. Rozmiar mm.	Cod.		
19 x 200	20295	1	4
19 x 250	20296	1	4
25 x 200	20297	1	4
25 x 250	20298	1	4
25 x 300	20299	1	4
32 x 300	20300	1	4
32 x 500	20301	1	4

Acabado Wykończenie **Acero inoxidable 18/8**
Stal nierdzewna (inox)

Para madera y cristal
Do drzwi drewnianych i szklanych

Para puertas de 10 a 45 mm. De espesor
Do drzwi o grubości 10 do 45 mm

Herrajes inox
Ok. Ze stali
nierdzewnej

Placa mod. 10 Szyld mod. 10



Medidas mm. Rozmiar mm.	Cod.		
180 x 180	12291	2	20

Acabado Wykończenie **Acero inoxidable 18/8**
Stal nierdzewna (inox)

Espesor: 1,8 mm
Grubość: 1,8 mm

Placa mod. 11-12 Szyld mod. 11-12



Mod. Mod.	Medidas mm. Rozmiar mm.	Cod.		
11	300 x 75	12292	2	20
12	300 x 100	17538	2	20

Acabado Wykończenie **Acero inoxidable 18/8**
Stal nierdzewna (inox)

Espesor: 1,8 mm
Grubość: 1,8 mm

Aldabilla mod. 1-2-3 Zamknięcie okna mod. 1-2-3

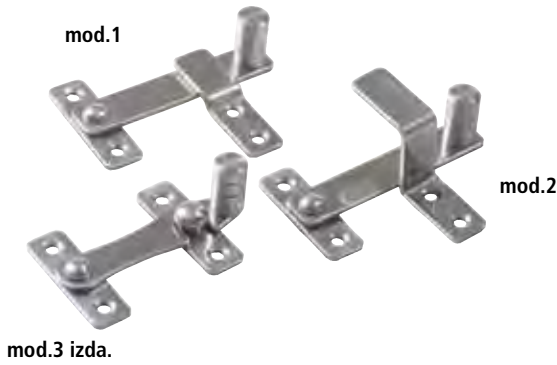

Mod. Mod.	Cod.		Cod.			Derecha/Prawe Izquierda/Lewe
1	10466	20 100	17552	1	10 50	
2	10467	20 100	17553	1	10 50	
3	10468	20 100	17555	1	10 50	
	10469	20 100	17554	1	10 50	
Acabado Wykończenie			Acero inoxidable Stal nierdzewna (inox)			

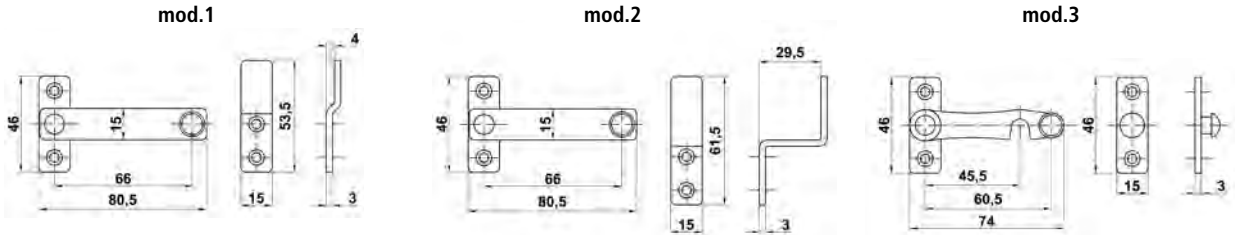

Escudo tirador mod. 40-41 Szyld z gałeczką mod. 40-41

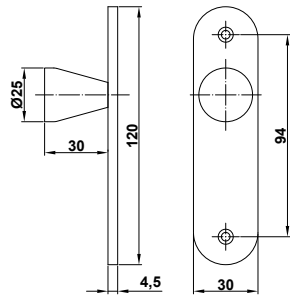

Mod. Mod.	Medidas mm. Rozmiar mm.	Cod.	
40	120 x 30	17824	10 50
41	120 x 30	17825	10 50
Acabado Wykończenie		Acero inoxidable 18/8 Stal nierdzewna (inox)	
Mod. 41 Con bocallave Mod. 41 Z szyldem			

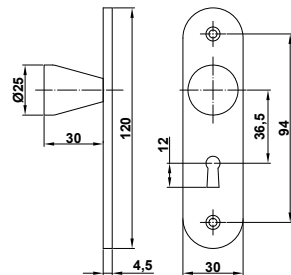

Escudo tirador mod. 42 Szyld z gałeczką mod. 42

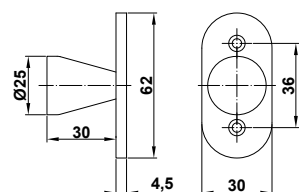

Medidas mm. Rozmiar mm.	Cod.	
62 x 30	17826	10 50
Acabado Wykończenie	Acero inoxidable 18/8 Stal nierdzewna (inox)	

Muletilla mod. 2 - 2RX Blokada wc mod. 2 - 2RX

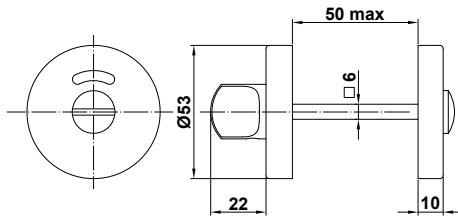

Mod. Mod.	Cod.			Roseta interior Wnętrze rozety
2	5233	10	100	Nylon / nylon
2RX	14569	10	100	Acero inox. 18/8 Stal nierdzewna (inox)
Acabado Wykończenie		Acero inoxidable 18/8 Stal nierdzewna (inox)		
Con indicador abierto/cerrado Ze wskaźnikiem otwarte/zamknięte				
				6 mm.

Muletilla con roseta mod. 3 - 3RX Blokada wc mod. 3 - 3RX

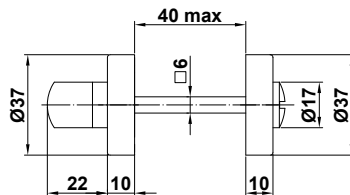

Mod. Mod.	Cod.			Roseta interior Wnętrze rozety
3	5234	10	100	Nylon / Nylon
3RX	14570	10	100	Acero inox. 18/8 Stal nierdzewna (inox)
Acabado Wykończenie		Acero inoxidable 18/8 Stal nierdzewna (inox)		
				6 mm.

Herrajes inox
Ok. Ze stali
nierdzewnej

Muletilla mod. 4 Blokada wc mod. 4

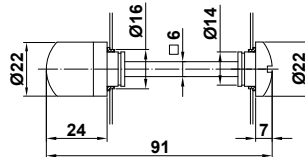

Acabado Wykończenie	Cod.		
Acero inoxidable 18/8 Stal nierdzewna (inox)	5778	10	100
Para ancho de puerta max. 60 mm Do drzwi o grubości max. 60 mm			
6 mm.			

Muletilla mod. 9RX Blokada wc mod. 9RX

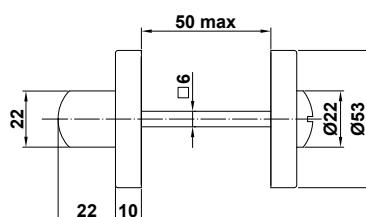

Acabado Wykończenie	Cod.		
Acero inoxidable 18/8 Stal nierdzewna (inox)	17195	10	100
Ø 53 mm			
6 mm.			

Tirador mod. 11 Uchwyt meblowy mod. 11

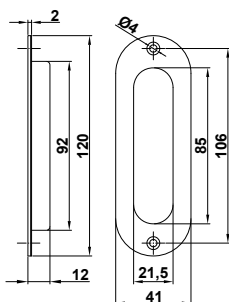

Acabado Wykończenie	Medidas mm. Rozmiar mm.	Cod.
Acero inoxidable 18/8 Stal nierdzewna (inox)	120 x 40	17823 10 50

Acabado Wykończenie	Medidas mm. Rozmiar mm.	Cod.
Acero inoxidable 18/8 Stal nierdzewna (inox)	120 x 40	17823 10 50

Bocallave roseta mod. 1-2 Szyld dolny klamki mod. 1-2

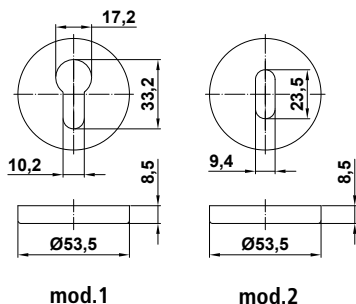

Mod. Mod.	Medidas mm. Rozmiar mm.	Cod.
1	53	5235 10 50
2	53	6140 10 50
Acabado Wykończenie	Acero inoxidable 18/8 Stal nierdzewna (inox)	

Mod. Mod.	Medidas mm. Rozmiar mm.	Cod.
1	53	5235 10 50
2	53	6140 10 50
Acabado Wykończenie	Acero inoxidable 18/8 Stal nierdzewna (inox)	

Mod.1	Para cilindro europerfil Do europejskiego profilu wkładki
Mod.2	Llave gorjas Na klucz

Tornillo pasante antirrobo Śruby antywłamaniowe



Acabado Wykończenie	Cod.
Acero inoxidable 18/8 Stal nierdzewna (inox)	20277 20 1000

Acabado Wykończenie	Cod.
Acero inoxidable 18/8 Stal nierdzewna (inox)	20277 20 1000

Pestillo mod. 2000 Zamek mod. 2000

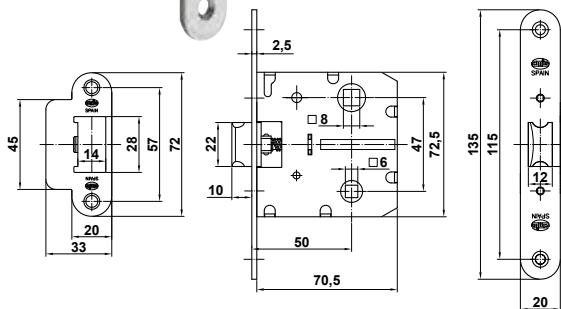

Acabado Wykończenie	Cod.	Cod.
Frente y soporte acero inoxidable con lengüeta niquelada Czolo zamka i zaczep ze stali nierdzewnej język niklowany	4963 10 60	14856 10 60

Acabado Wykończenie	Cod.	Cod.
Frente y soporte acero inoxidable con lengüeta niquelada Czolo zamka i zaczep ze stali nierdzewnej język niklowany	4963 10 60	14856 10 60

8 mm.

Largo frente: 135 mm. Długość czola:	Ancho frente: 20 mm. Szerokość czola:
---	--

Giro manilla: 23° Obrót klamki:	Con muletilla: 6 mm. Szerokość otworu klamki:
------------------------------------	--

Cuerpo Obudowa	Medidas mm. Rozmiar mm.
Acero bicromatado Stal w żółtym ocynku	50

Cuerpo Obudowa	Medidas mm. Rozmiar mm.
Acero bicromatado Stal w żółtym ocynku	50
Lengüeta reversible Przekładany język	

Pestillo mod. 2001 Zamek mod. 2001

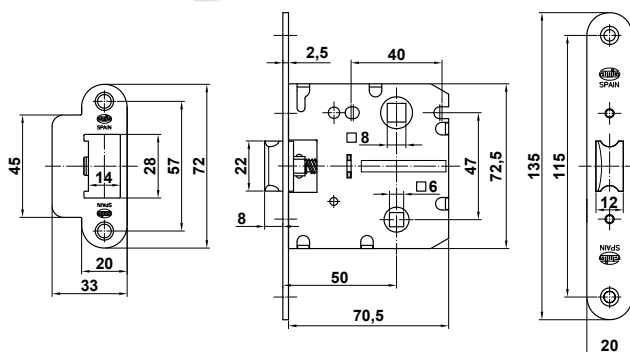

Acabado Wykończenie	Medidas mm. Rozmiar mm.	Cod.
Frente y soporte acero inoxidable con lengüeta niquelada Czokoł zamka i zaczep ze stali nierdzewnej język niklowany	50 mm	12596 10 60

8 mm.

Largo frente: 135 mm. Długość czokoł: 20 mm. Ancho frente: 20 mm. Szerokość czokoł:	Giro manilla: Obrót klamki: 23° Con muletilla: 6 mm. Szerokość otworu klamki:
--	--

Cuerpo	Acero bicromatado Stal w żółtym ocynku
	Lengüeta reversible

Con agujeros pasantes para manilla
Z otworami na śruby przelotowe

Máximo tornillo M5. Distancia 40 mm.
Maksymalny rozmiar śruby M5. Rozstaw otworów 40 mm

Herrajes inox
Ok. Ze stali
nierdzewnej

Pestillo mod. 2100 Zamek mod. 2100

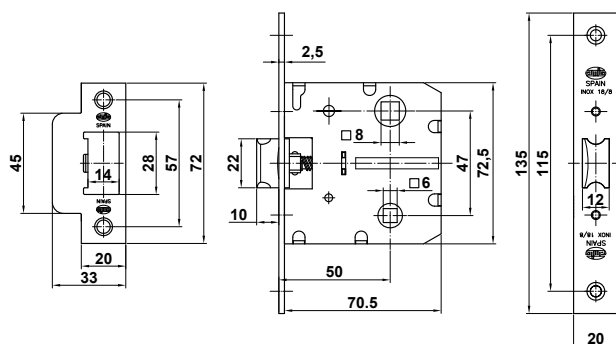

Acabado Wykończenie	Cod.	Cod.
Frente y soporte acero inoxidable con lengüeta niquelada Czokoł zamka i zaczep ze stali nierdzewnej język niklowany	4964 10 60	14862 10 60

8 mm.

Largo frente: 135 mm. Długość czokoł: 20 mm. Ancho frente: 20 mm. Szerokość czokoł:	Giro manilla: 23° Obrót klamki: Con muletilla: 6 mm. Szerokość otworu klamki:
--	--

Cuerpo Obudowa	Acero bicromatado Stal w żółtym ocynku
Medidas mm. Rozmiar mm.	50

Lengüeta reversible
Przekładany język

Pestillo mod. 4000 Zamek mod. 4000

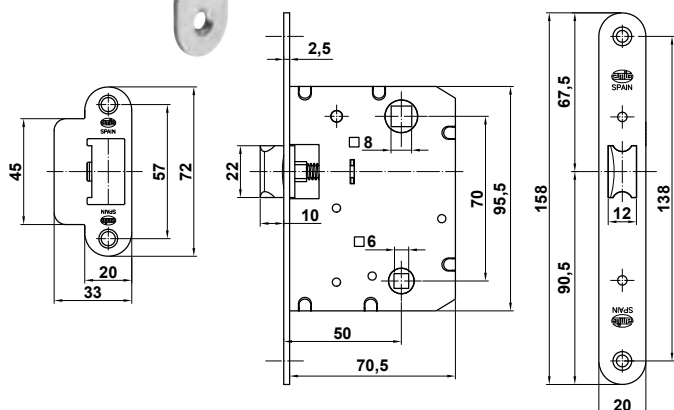

Acabado
Wykończenie

Cod.



Cod.



Acero inoxidable 18/8
Stal nierdzewna (inox)

6273

10

50

14871

10

50

Largo frente: 135 mm.

Długość czola:

Ancho frente: 20 mm.

Szerokość czola:

Giro manilla: 23°

Obrót klamki:

Con muletilla:

Szerokość otworu klamki:

6 mm.

Cuerpo
Obudowa

Acero bicromatado
Stal w żółtym ocynku

Medidas mm.
Rozmiar mm.

50

Lengüeta de latón reversible
Mosiężny przekładany język
Lengüeta asimétrica
Asymetryczny język

Herrajes inox
Ok. Ze stali
nierdzewnej

Pestillo mod. 4001 Zamek mod. 4001

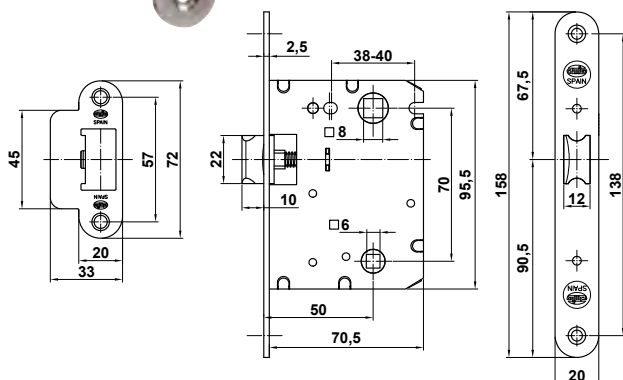

Acabado
Wykończenie

Cod.



Cod.



Acero inoxidable 18/8
Stal nierdzewna (inox)

17216

10

50

21321

10

50

NEW

Largo frente: 135 mm.

Długość czola:

Ancho frente: 20 mm.

Szerokość czola:

Giro manilla: 23°

Obrót klamki:

Con muletilla: 6 mm.

Szerokość otworu klamki:

Cuerpo
Obudowa

Acero bicromatado
Stal w żółtym ocynku

Medidas mm.
Rozmiar mm.

50

Lengüeta de latón reversible
Mosiężny przekładany język
Lengüeta asimétrica
Asymetryczny język

Con agujeros pasantes para manilla
Z otworami na śruby przelotowe

Máximo tornillo M5. Distancia 40 mm.
Maksymalny rozmiar śruby M5. Rozstaw otworów 40 mm

Pestillo mod. 4100 Zamek mod. 4100



Acabado
Wykończenie

Cod.

Cod.



Acero inoxidable 18/8
Stal nierdzewna (inox)

6279

10 50

14877

10 50

Largo frente: 135 mm.

Giro manilla: 23°

Długość czola:

Obrót klamki:

Ancho frente: 20 mm.

8 mm.

Szerokość czola:

Cuerpo

Acero bicromatado

Obudowa

Stal w żółtym ocynku

Medidas mm.

50

Rozmiar mm.

Lengüeta de latón reversible

Mosiężny przekładany język

Lengüeta asimétrica

Asymetryczny język

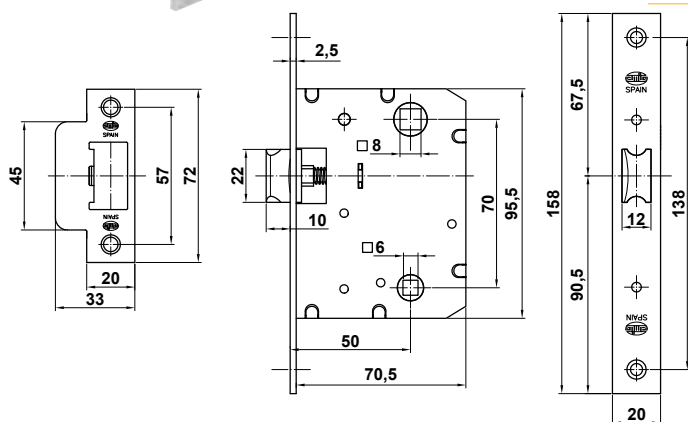

Pestillo mod. 4200 Zamek mod. 4200



Acabado
Wykończenie

Medidas mm.
Rozmiar mm.

Cod.



Acero inoxidable 18/8
Stal nierdzewna (inox)

50 mm

18819

10 50

Largo frente: 158 mm.

Giro manilla: 23°

Długość czola:

Obrót klamki:

Ancho frente / Szerokość czola: 20 mm.

8 mm.

Cuerpo

Acero bicromatado

Obudowa

Stal w żółtym ocynku

3 Llaves de latón niqueladas / 3 Mosiężne niklowane klucze

Picaporte reversible / Przekładany język

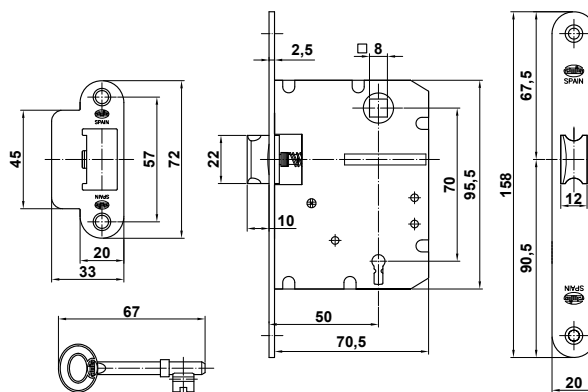

Pestillo mod. 4201 Zamek mod. 4201



Acabado
Wykończenie

Medidas mm.
Rozmiar mm.

Cod.



Acero inoxidable 18/8
Stal nierdzewna (inox)

50 mm

18130

10

50

Largo frente: 158 mm.

Długość czola:

Ancho frente / Szerokość czola: 20 mm.

Giro manilla: 23°

Obrót klamki:

8 mm.

Cuerpo
Obudowa

Acero bicromatado
Stal w żółtym ocynku

3 Llaves de latón niqueladas / 3 Mosiężne niklowane klucze

Picaporte reversible / Przekładany język

Con agujeros pasantes para manillas
Z otworami na śruby przelotowe

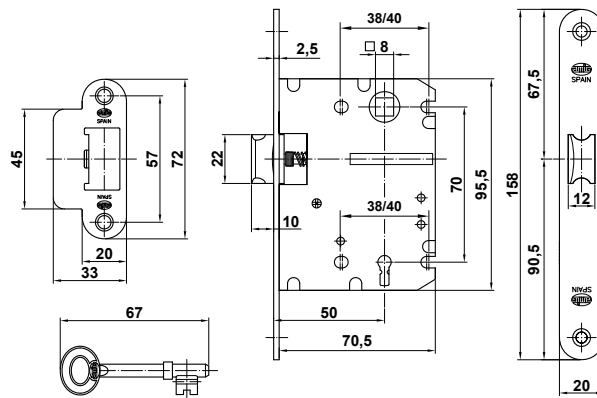

Herrajes inox
Ok. Ze stali
nierdzewnej

Pestillo mod. 4301 Zamek mod. 4301

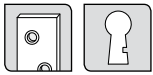

Acabado
Wykończenie

Medidas mm.
Rozmiar mm.

Cod.



Acero inoxidable 18/8
Stal nierdzewna (inox)

50 mm

18133

10

50

Largo frente: 158 mm.

Długość czola:

Ancho frente / Szerokość czola: 20 mm.

Giro manilla: 23°

Obrót klamki:

8 mm.

Cuerpo
Obudowa

Acero bicromatado
Stal w żółtym ocynku

3 Llaves de latón niqueladas / 3 Mosiężne niklowane klucze

Picaporte reversible / Przekładany język

Con agujeros pasantes para manillas
Z otworami na śruby przelotowe

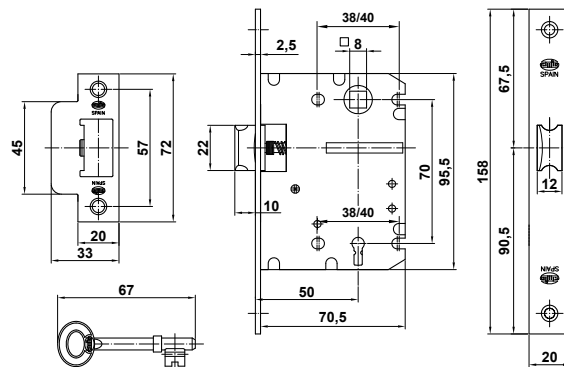

Cadena seguridad mod. 1 Łańcuch drzwiowy luźny mod. 1



Acabado Wykończenie	Cod.				
Acero inoxidable 18/8 Stal nierdzewna (inox)	19353 6 72				
Medidas mm. Rozmiar mm.	<table border="1"> <tr> <td>Espesor de cadena: Grubość łańcucha:</td> <td>3 mm. 3 mm.</td> </tr> <tr> <td>Largo cadena: Długość łańcucha:</td> <td>200 mm. 200 mm.</td> </tr> </table>	Espesor de cadena: Grubość łańcucha:	3 mm. 3 mm.	Largo cadena: Długość łańcucha:	200 mm. 200 mm.
Espesor de cadena: Grubość łańcucha:	3 mm. 3 mm.				
Largo cadena: Długość łańcucha:	200 mm. 200 mm.				

Tope puerta mod. 100-101 Odbój mod. 100-101

mod.100



mod. 101

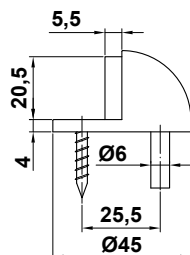

Acabado Wykończenie	Mod. Mod	Medidas mm. Rozmiar mm.	Cod.
Acero inoxidable 18/8 Stal nierdzewna (inox)	100	44	7239 20 200
	101	44	7240 20 200
	Mod.100		Con goma negra Z czarną gumką
	Mod.101		Con goma blanca Z białą gumką

Tope puerta mod. 300 Odbój mod. 300

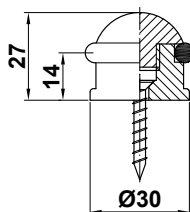

Acabado Wykończenie	Medidas mm. Rozmiar mm.	Cod.	Cod.
Acero inoxidable Stal nierdzewna (inox)	30	5139 20 200	2451 1 10 50
		Goma recambio Zapassowa guma	7367 20 -

Tope puerta mod. 301 Odbój mod. 301

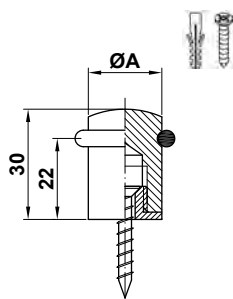

Acabado Wykończenie	Medidas mm. Rozmiar mm.	Cod.	Cod.
Acero inoxidable Stal nierdzewna (inox)	20	5140 20 200	2452 1 10 50
	25	5141 20 200	2453 1 10 50
		Goma recambio Zapassowa guma	7368 20 -
			7372 20 -

Tope puerta mod. 302 Odbój mod. 302

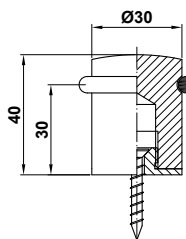

Acabado Wykończenie	Medidas mm. Rozmiar mm.	Cod.	Cod.
Acero inoxidable Stal nierdzewna (inox)	30	5142 20 100	2454 1 10 50
		Goma recambio Zapassowa guma	7373 20 -

Herrajes inox
Ok. Ze stali
nierdzewnej

Topo puerta mod. 303 Odbój mod. 303

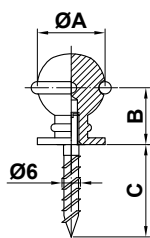

ØA (mm)	B (mm)	C (mm)
22	18.5	30
28	23.5	40



Medidas mm.
Rozmiar mm.

Cod.



Cod.



22	5143	20	200
28	17744	20	200

2455	1	10	50
------	---	----	----

Acabado
Wykończenie

Acero inoxidable
Stal nierdzewna (inox)

Goma recambio
Zapasowa guma

Cod.



Ø22

7370	20	-
------	----	---

Ø28

7369	20	-
------	----	---

Topo puerta mod. 304 Odbój mod. 304

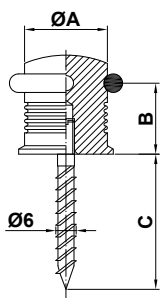

ØA (mm)	B (mm)	C (mm)
22	16.5	30
28	21	40



Medidas mm.
Rozmiar mm.

Cod.



Cod.



22	5144	20	200
28	17745	20	200

2456	1	10	50
------	---	----	----

Acabado
Wykończenie

Acero inoxidable
Stal nierdzewna (inox)

Goma recambio
Zapasowa guma

Cod.



Ø22

7371	20	-
------	----	---

Ø28

7369	20	-
------	----	---

Herrajes inox
Ok. Ze stali
nierdzewnej

Topo puerta mod.702 Odbój mod. 702

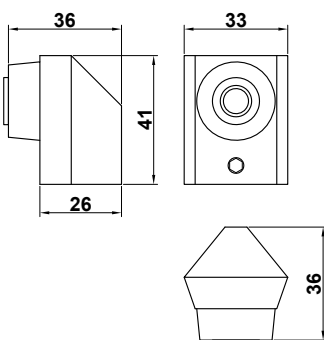

Medidas mm.
Rozmiar mm.

Cod.



41 x 33 x 40

10621	20	100
-------	----	-----

Acabado
Wykończenie

Acero inoxidable
Stal nierdzewna (inox)

Magnético
Magnetyczny

Topo puerta mod. 715 Odbój magnético mod. 715

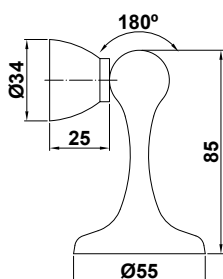

Medidas mm.
Rozmiar mm.

Acabado
Wykończenie

Cod.



Ø 55 x 85

Acero inoxidable
Stal nierdzewna (inox)

22721	6	36
-------	---	----

NEW

Magnético
Magnetyczny

Suelo o pared / Podłoga lub ściana

HERRAJES MAMPARA INOX OKUCIA DO KABIN WC

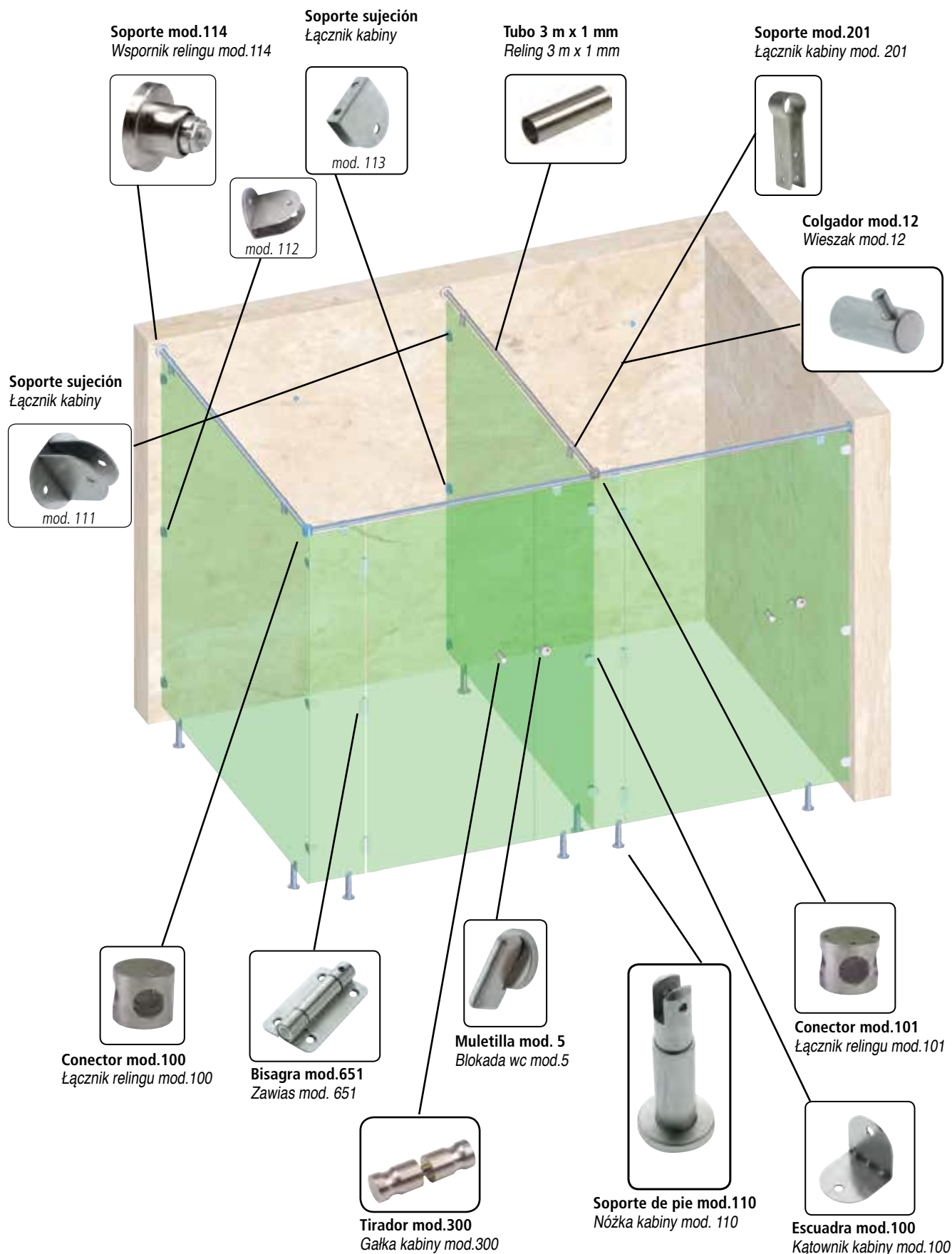

Herrajes inox
Ok. Ze stali
nierdzewnej

Herrajes para mamparas de 13 mm. Disponibles suplementos para mampara de 10 mm.
Okucia do paneli 13mm, dostępne akcesoria umożliwiające montaż z 10 mm panelami.

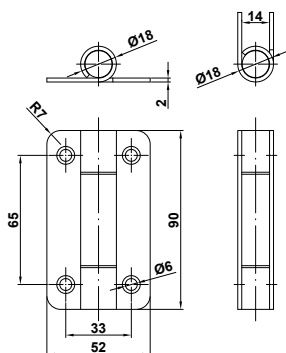

Bisagra mod. 650 Zawias mod. 650

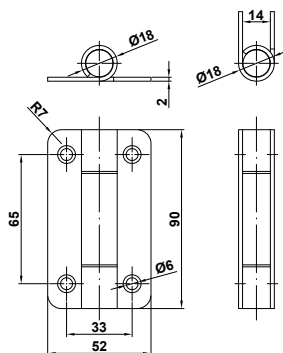

	Medidas mm.	Cod.		
	90 x 52 x 2	8200	6	36
Acabado		Acero inoxidable 18/8		
Wykończenie		Stal nierdzewna (inox)		
Ø Nudo / ø Średnica: 18				

Bisagra mod. 651 Zawias mod. 651



	Medidas mm.	Cod.		
	Rozmiar mm.	8201	6	36
Acabado		Acero inoxidable 18/8		
Wykończenie		Stal nierdzewna (inox)		
Ø Nudo / ø Średnica: 18				
				
Con muelle				
Ze sprężyną				

Colgador mod. 12 Wieszak mod. 12

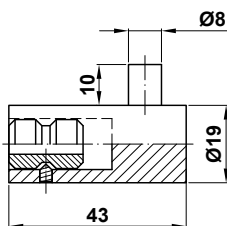

	Medidas mm.	Cod.		
	Ø 19 x 43	8202	20	120
Acabado		Acero inoxidable 18/8		
Wykończenie		Stal nierdzewna (inox)		
Con llave allen				
Z kluczem ampulowym				

Escuadra mod. 100 Kątownik kabiny mod. 100

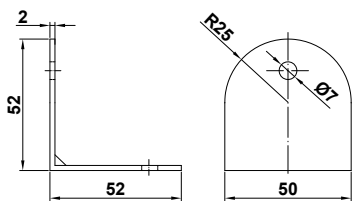

	Medidas mm.	Cod.		
	Rozmiar mm.	8203	20	120
Acabado		Acero inoxidable 18/8		
Wykończenie		Stal nierdzewna (inox)		

Muletila mod. 5 Blokada WC mod. 5

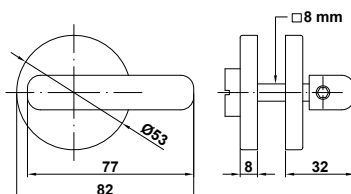

	Medidas mm.	Cod.		
	Ø roseta 53 Roseta ø 53	8204	10	60
Acabado		Acero inoxidable 18/8		
Wykończenie		Stal nierdzewna (inox)		

Soporte de pie mod.110 *Nóżka kabiny mod. 110*

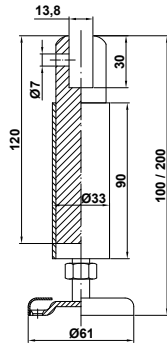

Mod. Mod	Acabado Wykończenie	Medidas mm. Rozmiar mm.	Cod.
110	Acero inoxidable 18/8 Stal nierdzewna (inox)	100/200 x 33 x 61	19818 5 20

Regulable / regulowana

Incluye un tornillo M5x26 + casquillo para fijación de la mampara
Śruba M5x 26 + nakrętka do łączenia paneli

Soporte sujeción mod. 111-112-113 *Łącznik kabiny mod. 111-112-113*



mod. 111



mod. 112



mod. 113



Mod. Mod	Medidas mm. Rozmiar mm.	Cod.	Acabado Wykończenie
111	54 x 67 x 2	19819 20 80	Acero inoxidable 18/8 Stal nierdzewna (inox)
112	54 x 42 x 2	19820 20 120	
113	50 x 17 x 2	19821 20 120	

Para mamparas de hasta 13 mm
Do paneli o grubości do 13mm

Incluye un tornillo M5x15 + casquillo para la fijación de la mampara
Śruba M5x 15 + nakrętka do łączenia paneli

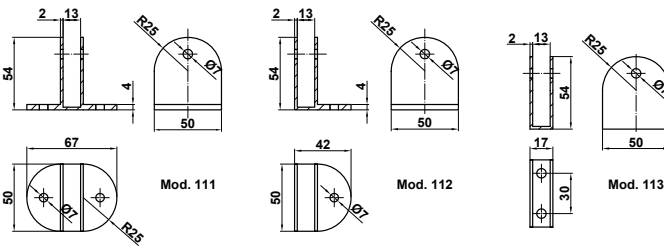

Soporte mod. 201 *Łącznik kabiny mod. 201*

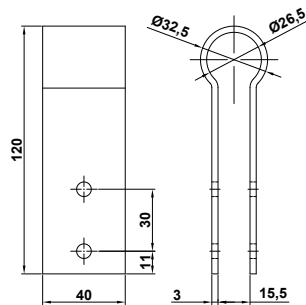

Mod. Mod	Medidas mm. Rozmiar mm.	Cod.
201	120 x 40 x 3	19822 4 40

Acabado
Wykończenie

Acero inoxidable 18/8
Stal nierdzewna (inox)

Incluye dos tornillos M5x15 + dos casquillos para la fijación de la mampara
2 Śruby M5x 15 + 2 nakrętki do łączenia paneli

Tornillo + casquillo para fijación de mampara *Śruba + nakrętka do łączenia paneli*

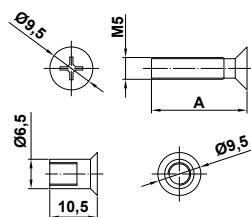

Medidas mm. Rozmiar mm.	Cod.	Acabado Wykończenie
M5X15	19832 50 -	Acero inoxidable 18/8 y latón cromado Stal nierdzewna i mosiądz chromowany
M5X26	19833 50 -	

Tirafondo Wkręty do płyt kartonowo-gipsowych



Acabado Wykończenie	Medidas mm. Rozmiar mm.	Cod.		
Acero inoxidable 18/8 Stal nierdzewna (inox)	M5 x 12	21790	200	-

Cabeza plana / Wkręt do płyt kartonowo-gipsowych

Conector mod.100 Łącznik relingu mod. 100

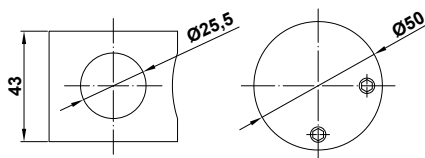

Medidas mm. Rozmiar mm.	Cod.		
Ø 50 x 43	10457	2	20

Acabado Wykończenie	Acero inoxidable 18/8 Stal nierdzewna (inox)
	2 Agujeros 2 Otwory

Conector mod. 101 Łącznik relingu mod. 101

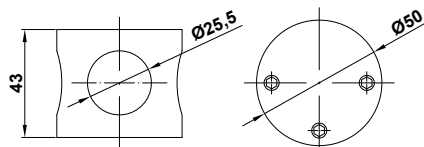

Medidas mm. Rozmiar mm.	Cod.		
Ø 50 x 43	10458	2	20

Acabado Wykończenie	Acero inoxidable 18/8 Stal nierdzewna (inox)
	3 Agujeros 3 Otwory

Soporte mod. 114 Wspornik relingu mod. 114

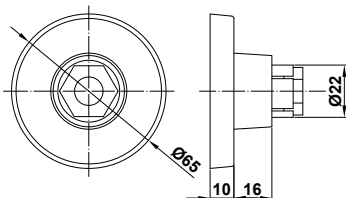

Medidas mm. Rozmiar mm.	Cod.		
Ø 65	10459	4	40

Acabado Wykończenie	Acero inoxidable 18/8 Stal nierdzewna (inox)

Tirador mod. 300 Gałka kabiny mod. 300

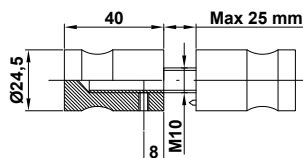

Medidas mm. Rozmiar mm.	Cod.		
Ø 24 x 40	10460	6	36

Acabado Wykończenie	Acero inoxidable 18/8 Stal nierdzewna (inox)

Tubo 800 Reling 800



Medidas mm. Rozmiar mm.	Cod.		
Ø 25 x 1 x 3000	10456	-	4

Acabado Wykończenie	Acero inoxidable 18/8 Stal nierdzewna (inox)

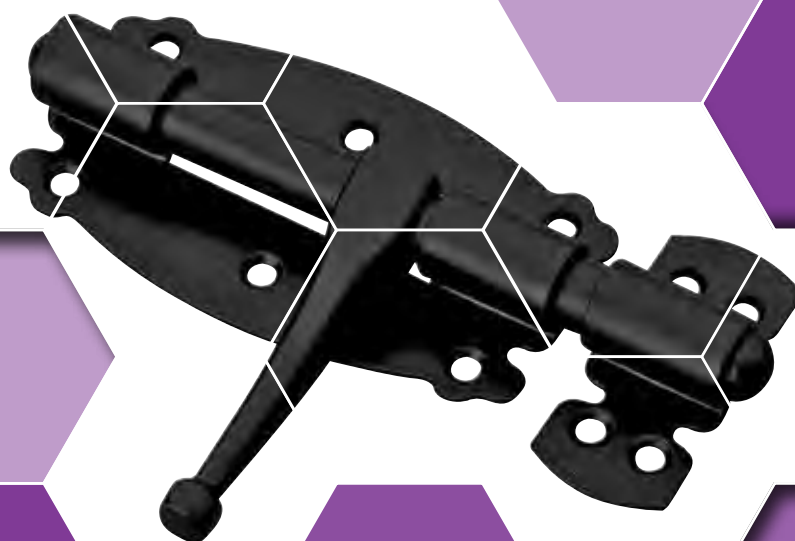

HERRAJE RÚSTICO

Bisagras y pernios.....	286
Pasadores.....	288
Pomos puerta.....	290
Manillas y manillones.....	291
Mulefillas y bocallaves.....	304
Aldabas, aldabillas, colgadores, escudos, tiradores y otros.....	305
Herraje rústico castellano.....	314
Herraje rústico francés.....	321
Herraje técnico negro para contraventana.....	325

OKUCIA RUSTYKALNE

Zawiasy.....	286
Zasuwki.....	288
Kule.....	290
Klamki i pochwyty.....	291
Szyldy i pokręta.....	304
Kołatki, wieszaki, szyldy, Pochwyty i inne.....	305
Okucia rustykalne "kastylijskie".....	314
Okucia rustykalne "francuskie".....	321
Okucia czarne do okiennic.....	325

Bisagra mod. 550 Zawias t-owy mod. 550

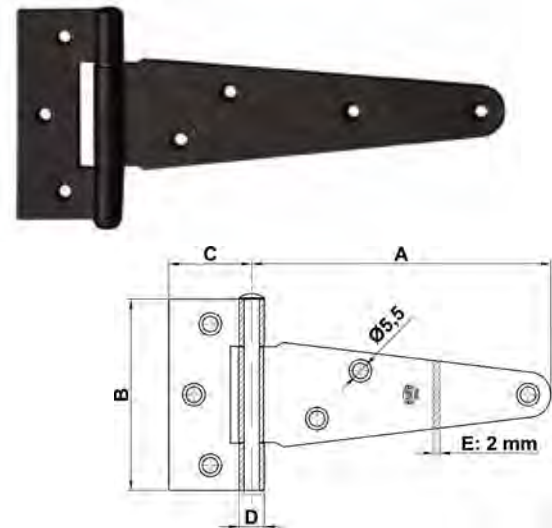

Medidas mm. Rozmiar mm.	Cod.	Cod.
100	4871 10 100	10839 1 10 50
130	4872 10 100	10840 1 10 50
150	4873 10 100	10841 1 10 50
175	4874 10 80	
200	4875 10 70	
250	4876 10 60	
300	4877 10 40	

Acabado
Wykończenie

Negro epoxy mate
Czarny matowy

Mod. 550	A	B	C	D
100	109	75	38	11,5
130	138	88	38	11,5
150	155	88	38	11,5
175	188	88	38	11,5
200	207	111	45	12,5
250	262	111	45	12,5
300	312	111	45	12,5

Bisagra mod. 551 Zawias mod.551

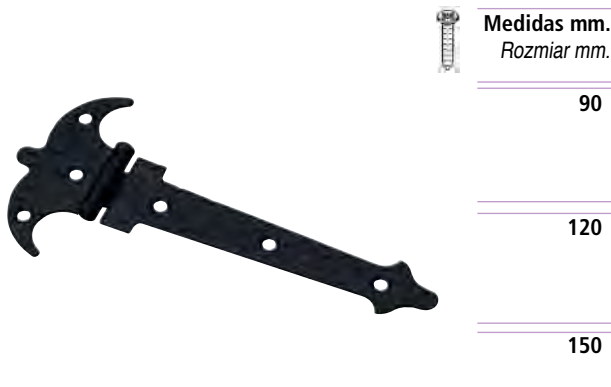

Medidas mm.
Rozmiar mm.

Acabado
Wykończenie

Cod.

Cod.

90	Negro epoxy mate Czarny matowy	6127 10 100	10667 1 10 50
	Acero cuero Złoto antyczne	19177 10 100	
120	Negro epoxy mate Czarny matowy	6128 10 100	10668 1 10 50
	Acero cuero Złoto antyczne	19178 10 100	
150	Negro epoxy mate Czarny matowy	12625 10 100	17546 1 10 50

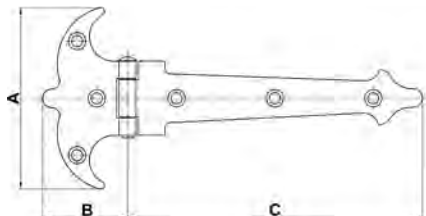

Medidas	551 - 90	551 - 120	551 - 150
A (mm)	55	73	100
B (mm)	26,5	34,5	47
C (mm)	90	120	150
Espesor (mm)	1,5	1,5	1,5

Bisagra mod. 552 Zawias mod. 552



Medidas mm.
Rozmiar mm.

Acabado
Wykończenie

Cod.

180	Negro epoxy mate Czarny matowy	12626 10 100
240	Negro epoxy mate Czarny matowy	6129 10 100
	Acero cuero Złoto antyczne	19179 10 100

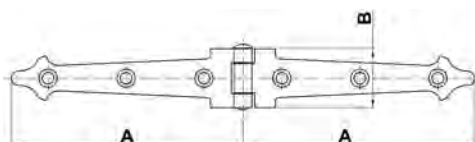

Medidas	552 - 180	552 - 240
A (mm)	90	120
B (mm)	22,5	30
Espesor (mm)	1,5	1,5

Bisagra mod. 553 *Zawias mod. 553*

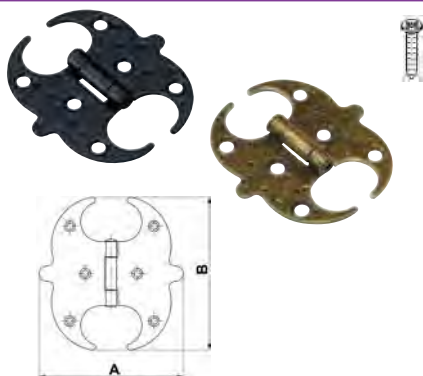

Acabado Wykończenie	Medidas mm. Rozmiar mm.	Cod.			Cod.		
Negro epoxy mate Czarny matowy	60 x 60 x 1,5						
	75 x 75 x 1,5	6130	20	200	10669	1	10 50
	100 x 100 x 1,5	12627	20	200	17543	1	10 50
	125 x 125 x 2	12628	20	200	17544	1	10 50
Acero cuero Złoto antyczne	60 x 60 x 1,5	12629	20	80	17545	1	10 50
		19180	20	200			

Modelos	553 - 60	553 - 75	553 - 100	553 - 125
A (mm)	60	70	95	120
B (mm)	60	75	100	125
Espesor (mm)	1,5	1,5	1,5	2

Bisagra mod. 554 *Zawias mod. 554*

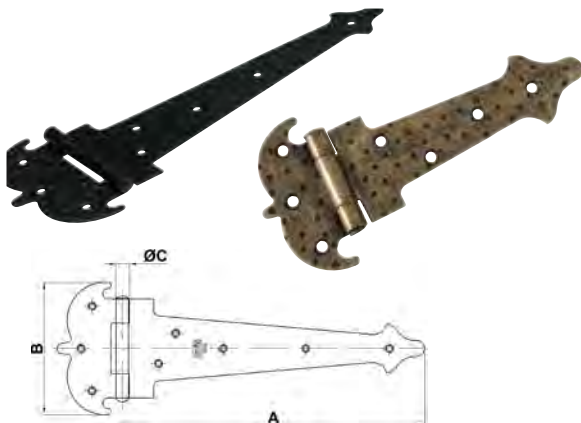

Acabado Wykończenie	Medidas mm. Rozmiar mm.	Cod.		
Negro epoxy mate Czarny matowy	150			
	200	6417	10	100
	250	6418	10	70
	300	6419	10	60
	400	6420	10	40
Acero cuero Złoto antyczne	150	6421	5	20
	200	19181	10	100
	250	19182	10	70

Medidas	150	200	250	300	400
A (mm)	150	200	250	300	400
B (mm)	88	111	111	131	131
ØC (mm)	11.5	12.5	12.5	12.5	12.5
Espesor (mm)	2	2	2	2	2

Bisagra mod. 555 *Zawias mod. 555*



Acabado Wykończenie	Medidas mm. Rozmiar mm.	Cod.			Cod.		
Negro epoxy mat Czarny matowy	100 x 50						
		18896	20	200	22119	2	5
Cuero Złoto antyczne	100 x 50						
		18897	20	200	22120	2	5

Bisagra mod. 557 *Zawias mod. 557*

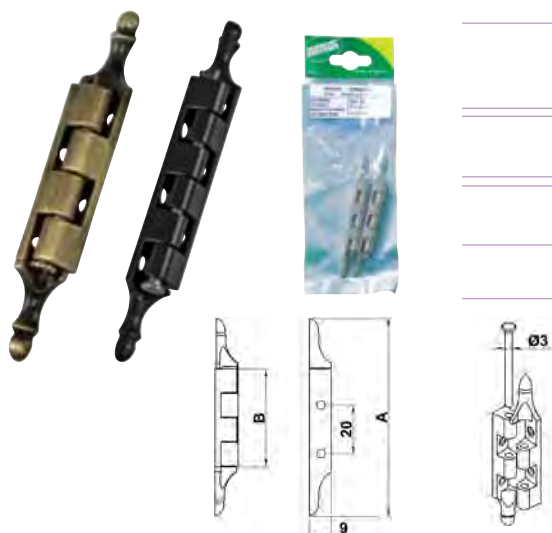

Acabado Wykończenie	Medidas mm. Rozmiar mm.	Cod.			Cod.		
Cuero Złoto antyczne	79 x 40						
		18904	20	200	22125	2	5
		18907	20	200	22129	2	5
Negro Czarny	95 x 54	18909	20	200	22131	2	5

Pasador mod. 320 Zasuwa mod. 320



	200	250	300	400
A (mm)	67	67	67	67
B (mm)	85	85	120	120
ØC (mm)	13	13	15	15
Ø	4	4	6	6

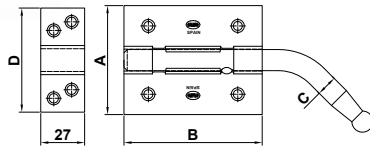

Acabado
Wykończenie

Negro epoxy mate
Czarna matowa

Medidas mm.
Rozmiar mm.

Cod.



Medidas mm. Rozmiar mm.	Cod.		
200	18032	5	30
250	18033	5	30
300	18034	5	30
400	18035	5	20

Pasador mod. 340 Zasuwa mod. 340

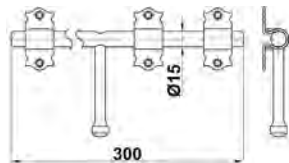

Acabado
Wykończenie

Negro epoxy mate
Czarna matowa

Medidas mm.
Rozmiar mm.

Cod.



Medidas mm. Rozmiar mm.	Cod.		
300	10615	5	20

Pasador mod. 410 Zasuwa mod. 410

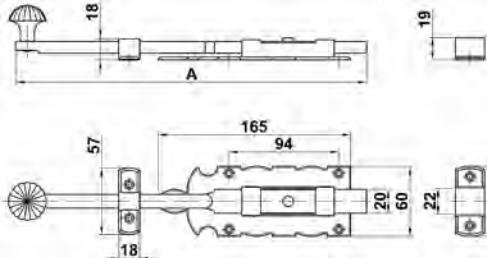

Acabado
Wykończenie

Negro epoxy mate
Czarna matowa

Medidas mm.
Rozmiar mm.

Cod.



Medidas mm. Rozmiar mm.	A	Cod.		
250	6103	5	30	
300	6104	5	30	
*400	6105	5	30	
*500	6106	5	20	
*600	6107	5	20	
300	6981	5	30	
*400	6982	5	30	
*500	6983	5	20	
*600	6984	5	20	
250	19184	5	30	
300	19185	5	30	
*400	19186	5	30	

* Con 2 soportes
* Dwa zaczepy

Medida de la base: 165 x 60 x 1,7 mm
Rozmiar podstawy: 165 x 60 x 1,7 mm

Pasador mod. 411 Zasuwa mod. 411

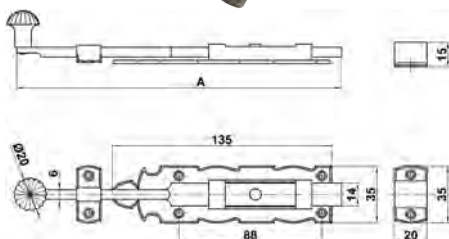

Acabado
Wykończenie

Negro epoxy mate
Czarna matowa

Musgo verde
Zieleń antyczna

Acero cuero
Złoto antyczne

Medidas mm.
Rozmiar mm.

Cod.

Cod.



Medidas mm. Rozmiar mm.	Cod.			Cod.		
150	6108	10	50	10662	1	5 50
200	6109	10	50	10663	1	5 50
250	6110	10	50			
300	6111	10	50			
250	6987	10	50			
300	6988	10	50			
150	19187	10	50			
200	19188	10	50			
250	19189	10	50			
300	19190	10	50			

Medida de la base: 135 x 35 x 1 mm
Rozmiar podstawy: 135 x 35 x 1 mm

Pasador mod. 420 Zasuwka mod. 420

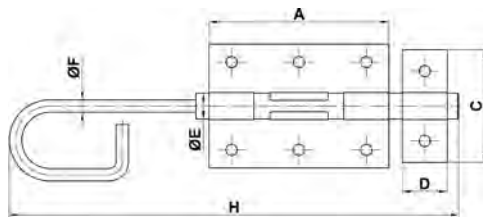
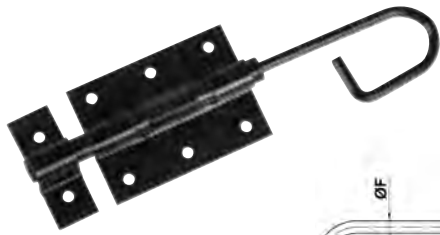

Acabado Wykończenie	Medidas mm. Rozmiar mm.	Cod.
Negro epoxy mate Czarna matowa	200	21009 10 60
	250	21010 10 60

Medidas mm. Rozmiar mm.	Cod.
200	21009 10 60
250	21010 10 60

H	A	B	C	D	E	F
200	80	55	50	25	11.5	5.5
250						

Pasador mod. 421 Zasuwka mod. 421

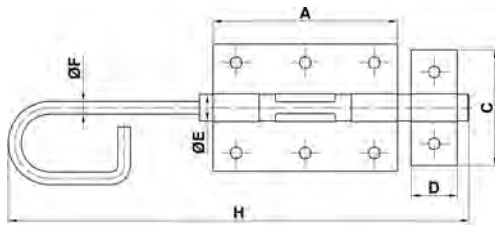

Acabado Wykończenie	Medidas mm. Rozmiar mm.	Cod.
Negro epoxy mate Czarna matowa	300	21011 6 36
	350	21012 6 36
	400	21013 6 36
	500	21014 6 36

Medidas mm. Rozmiar mm.	Cod.
300	21011 6 36
350	21012 6 36
400	21013 6 36
500	21014 6 36

H	A	B	C	D	E	F
300						
350	90	60	60	25	13.5	7
400						
500						

Pasador mod. 484 Zasuwka mod. 484

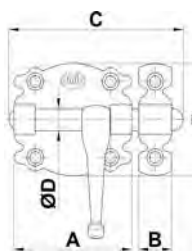

Acabado Wykończenie	Medidas mm. Rozmiar mm.	Cod.
Negro epoxy mate Czarna matowa	30	6521 20 300
	40	6117 20 300
	50	6118 20 300
	60	6119 20 200
	80	6120 20 100
	100	6121 20 100
	120	12623 4 80

Medidas mm. Rozmiar mm.	Cod.
30	6521 20 300
40	6117 20 300
50	6118 20 300
60	6119 20 200
80	6120 20 100
100	6121 20 100
120	12623 4 80



Cod.
6995 1 5 50
6996 1 5 50
6997 1 5 50
6998 1 5 50
6999 1 5 50
7000 1 5 50

Musgo verde
Zieleń antyczna

30	6574 20 300
40	6575 20 300
50	6576 20 300
60	6577 20 200
80	6578 20 100

6989 1 10 50
6990 1 10 50
6991 1 10 50
6993 1 10 50

Acero cuero
Złoto antyczne

40	19191 20 300
50	19192 20 300
60	19193 20 200
80	19195 20 100
100	19196 20 100

Medidas	30	40	50	60	80	100	120
A (mm)	30	40	50	60	80	100	120
B (mm)	10,5	14	14	14	25	25	25
C (mm)	47	63	74	87	118	142	156
D (mm)	5	8	9	9	12	12	12
F (mm)	30,5	41	45	45	45	55	55
Espesor (mm)	1,2	1,2	1,2	1,2	1,2	1,2	1,2

Pasador mod. 584 Zasuwa mod. 584

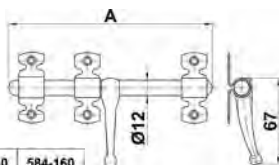
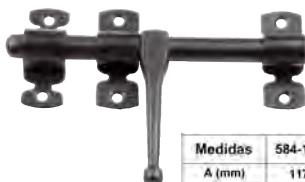

Acabado Wykończenie	Medidas mm. Rozmiar mm.	Cod.
Negro epoxy mate Czarna matowa	120	10616 10 50
	140	12624 10 50
	160	10617 10 50

Medidas mm. Rozmiar mm.	Cod.
120	10616 10 50
140	12624 10 50
160	10617 10 50

Medidas	584-120	584-140	584-160
A (mm)	117	142	160

Pomo puerta mod. 16 Kula mod. 16

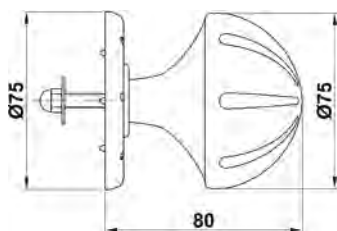

Acabado
Wykończenie

Negro epoxy mate
Czarna matowa

Medidas mm.
Rozmiar mm.

Cod.



6131 1 20

Ø Pomo / ø Base : 75
Ø Kuli / ø Szyldu :

Pomo puerta mod. 17 Kula mod. 17

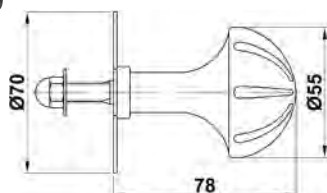

Acabado
Wykończenie

Negro epoxy mate
Czarna matowa

Medidas mm.
Rozmiar mm.

Cod.



6132 1 20

Ø Pomo / ø Knob : 55
Ø Kuli / ø Szyldu : 70

Pomo puerta con placa mod. 18 Kula z szyldem mod. 18

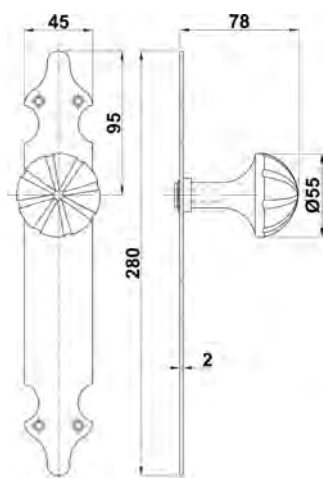

Acabado
Wykończenie

Negro epoxy mate
Czarna matowa

Medidas mm.
Rozmiar mm.

Cod.



6133 1 20

Placa / Plate : 280 x 45
Ø Kuli / ø Szyldu : 55

Pomo giratorio, sin muelle
Obrotowa gałka, bez sprężyny

Pomo puerta con placa mod. 19 Kula z szyldem mod. 19

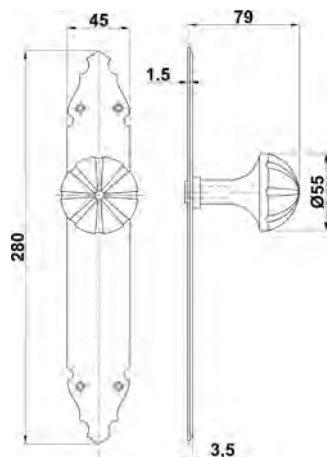

Acabado
Wykończenie

Negro epoxy mate
Czarna matowa

Medidas mm.
Rozmiar mm.

Cod.



6433 1 20

Placa / Plate : 280 x 45
Ø Kuli / ø Szyldu : 55

Pomo giratorio, sin muelle
Obrotowa gałka, bez sprężyny



Manilla 100P: Para puertas de paso *Klamka 100P: do drzwi pokojowych*

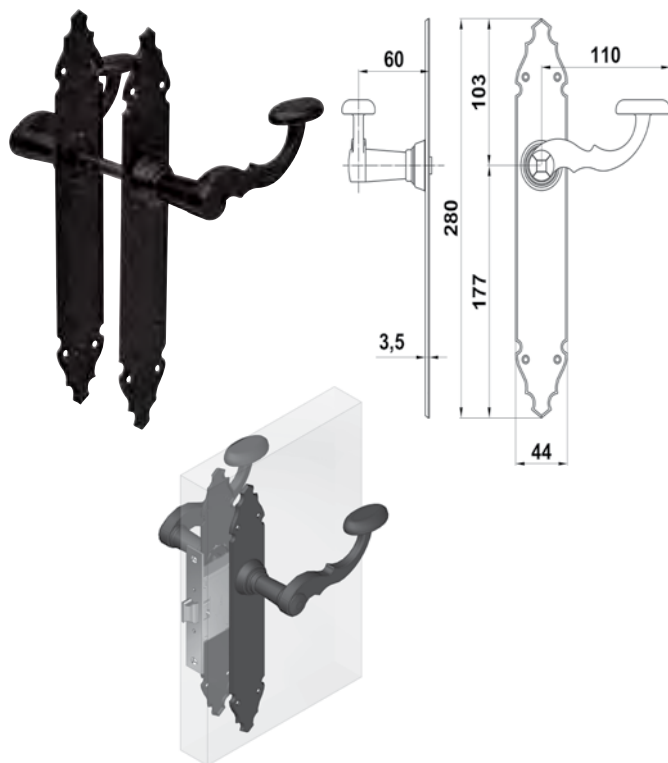

Mod. Mod	Acabado Wykończenie	Cod.	
100P	Negro epoxy mate Czarna matowa	6100	1 20
	Musgo verde Zieleń antyczna	6567	1 20
Medidas mm. Rozmiar mm.		Placa / Szyld : 280 x 45	
Placa martilleada / Chropowate pokrycie			
8 mm			

Manillas 100PB: Para su uso con cerraduras de embutir
Klamka 100PB: Na wkładkę

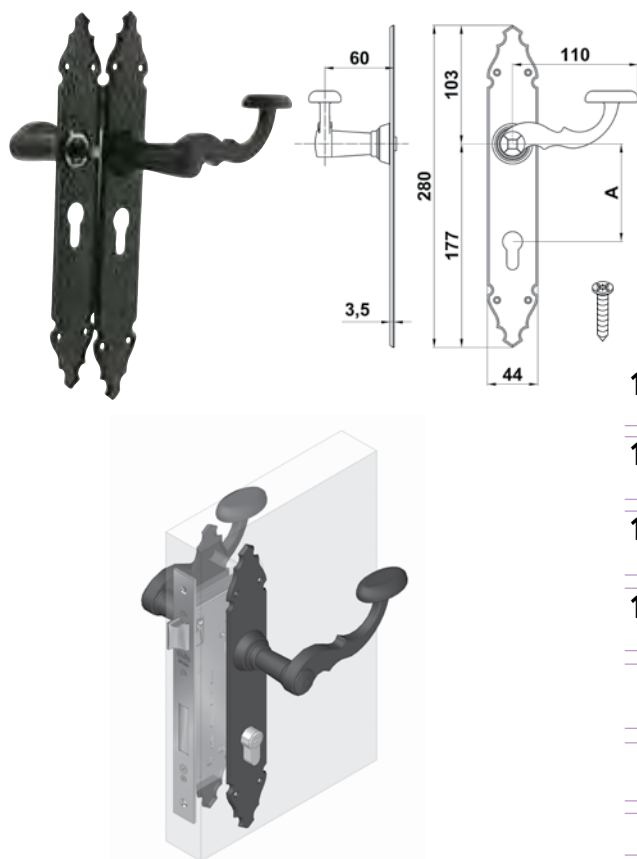

Mod. Mod.	A	Acabado Wykończenie	Cod.	
100PB47 (106)		Negro epoxy mate Czarna matowa	7815	1 20
		Negro epoxy mate Czarna matowa	7816	1 20
		Negro epoxy mate Czarna matowa	7817	1 20
		Negro epoxy mate Czarna matowa	14933	1 20
Medidas mm. Rozmiar mm.		Placa / Szyld : 280 x 45		
Placa martilleada / Chropowate pokrycie				
Bocallave europerfil / Odległość klamka otwór wkładki europrofil				
8 mm				

Manillas 100PW: Para su uso con pestillos con condensa
Klamka 100PW: Blokada wc

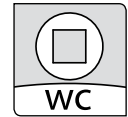
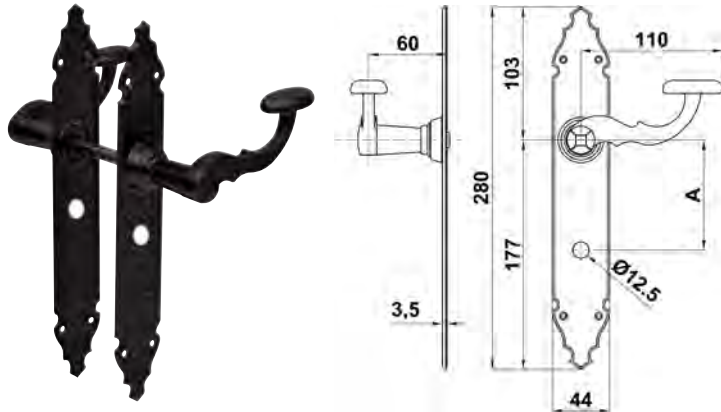

Mod. Mod		A		Acabado Wykończenie		Cod.	
100PW47	47	Negro epoxy mate Czarna matowa		17433	1	20	
100PW70	70	Negro epoxy mate Czarna matowa		17434	1	20	
Medidas mm. Rozmiar mm.				Placa / Szyld : 280 x 45			
Placa martilleada / Chropowate pokrycie							

Manillas 100PG: Para cerradura de embutir de gorja (llave de paleta simple)
Klamka 100PG: Na klucz

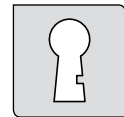
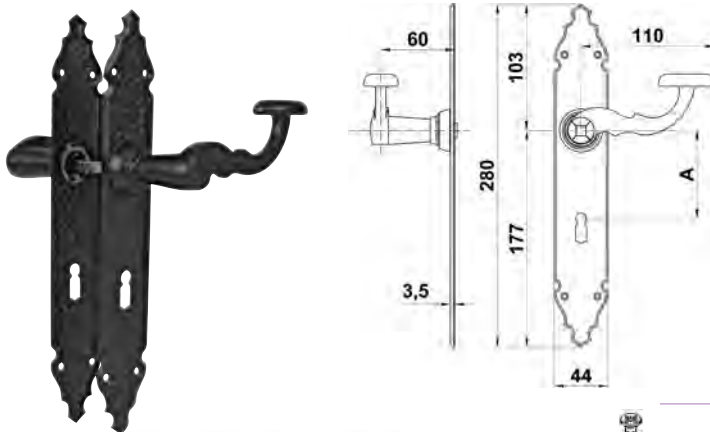

Mod. Mod		A		Acabado Wykończenie		Cod.	
100PG72 (350)	72	Negro epoxy mate Czarna matowa		7818	1	20	
100PG90 (350G)	90	Negro epoxy mate Czarna matowa		17432	1	20	
Medidas mm. Rozmiar mm.				Placa / Szyld : 280 x 45			
Placa martilleada Chropowate pokrycie							

Manilla 100PEB: Para su uso con cerraduras de embutir + escudo de seguridad amig mod. 31 Negro

Klamka 100PEB: Do wykorzystania z zamkiem + szyld antywłamaniowy Amig mod. 31 czarny + klamka 100EB85

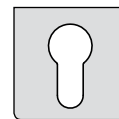
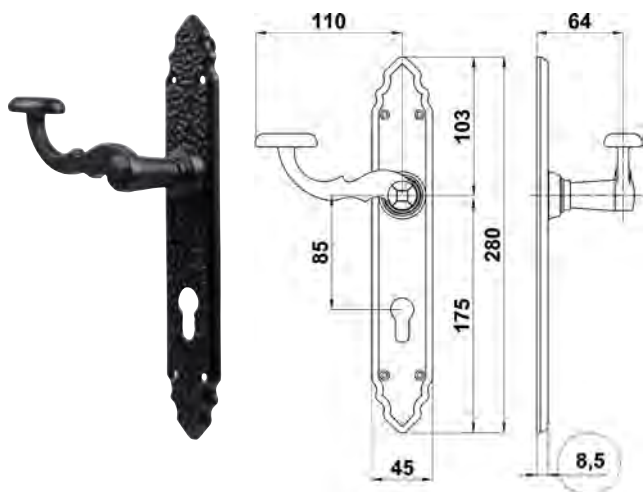

Mod. Mod	Cod.			
100PEB85	Izda/lewa	17569	1	20
100PEB85 AT*	Juego/komplet	20151	1	20
100PEB70 AT*	Juego/komplet	20152	1	20

AT*

Incluye tornillo pasante antirrobo
W zestawie śruby antywłamaniowe

Medidas mm.
Rozmiar mm.

Placa / Szyld :
280 x 45

Acabado
Wykończenie

Negro epoxy mate
Czarna matowa

Placa martilleada
Chropowate pokrycie
Bocallave 85 mm
Odległość klamka wkładka 85 mm
Para puerta de entrada
Do drzwi wejściowych

①



②

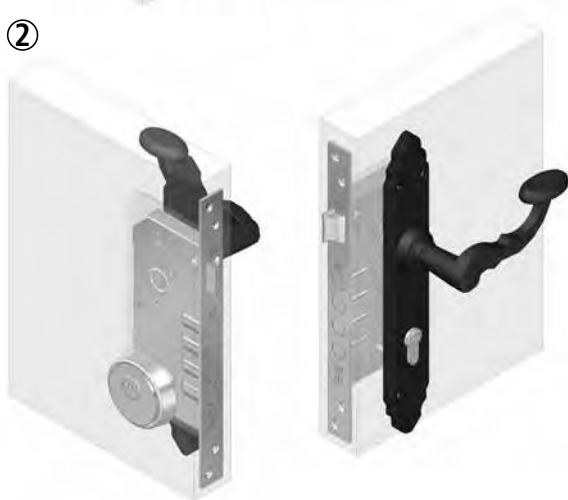

③

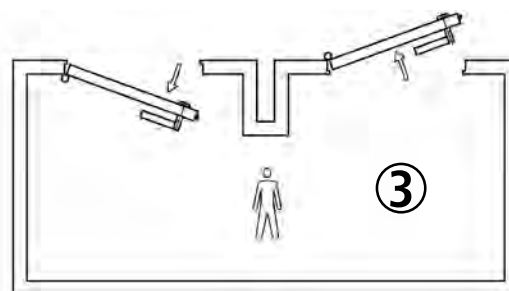
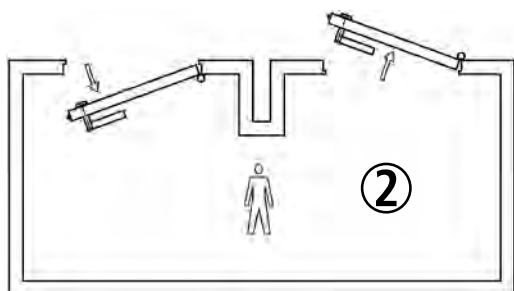

Manilla 100R: para puertas de paso Klamka 100R: do drzwi pokojowych

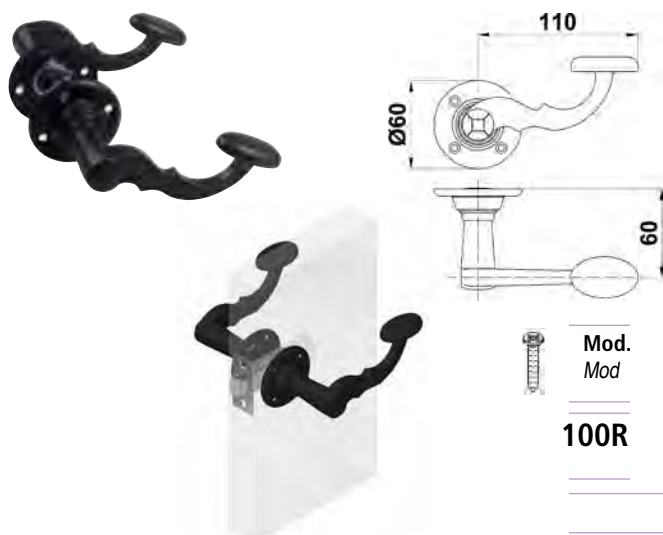

Mod. Mod	Medidas mm. Rozmiar mm.	Acabado Wykończenie	Cod.
100R	Placa / Szyld : Ø 60	Negro epoxy mate Czarna matowa	 17581 1 20
8 mm			

Manilla 100K: Para puertas de paso Klamka 100K: do drzwi pokojowych

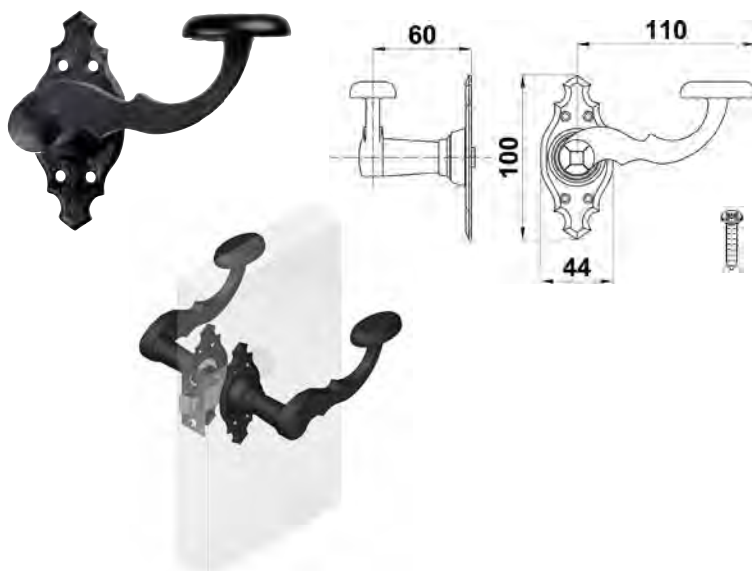

Mod. Mod	Acabado Wykończenie	Cod.
100K	Negro epoxy mate Czarna matowa	 12630 1 20
Medidas mm. Rozmiar mm.		Placa / Szyld : 100 x 44
Placa martilleada Chropowate pokrycie		
8 mm		

**Manilla 100SP: Para puertas de cancela (puerta jardín)
Klamka 100SP: Do bramy**

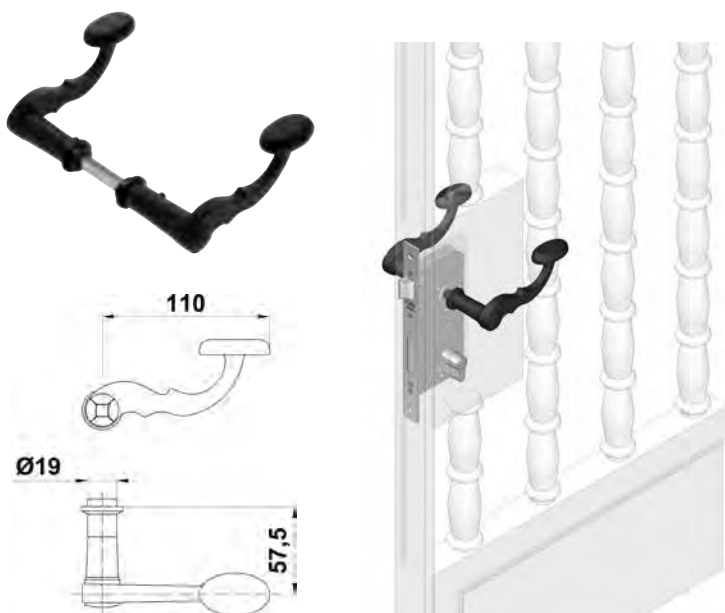

Mod. Mod	Acabado Wykończenie	Cod.
100SP (103)	Negro epoxy mate Czarna matowa	 7973 4 24
Medidas mm. Rozmiar mm.		Manilla/Uchwył : 110
Puño artístico Ornamentalna rękojeść		
8 mm		

MANILLAS RÚSTICA SERIE 101 KLAMKI RUSTYKALNE SERIA 101

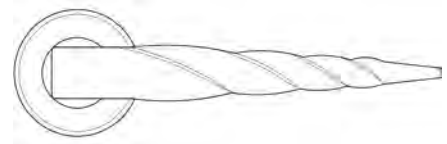

Manilla 101P: Para puertas de paso Klamka 101P: Do drzwi pokojowych



Mod. Mod	Medidas mm. Rozmiar mm.	Acabado Wykończenie	Cod.
101P	Placa / Sztyld : 280 x 45 □ 8	Negro epoxy mate Czarna matowa	6101 1 20
		Acero cuero Złoto antyczne	19197 1 20

Placa lisa / Gładkie pokrycie
Puño estriado / Skręcona rękojeść

Manillas 101PB: Para su uso con cerraduras de embutir Klamka 101PB: Na wkładkę

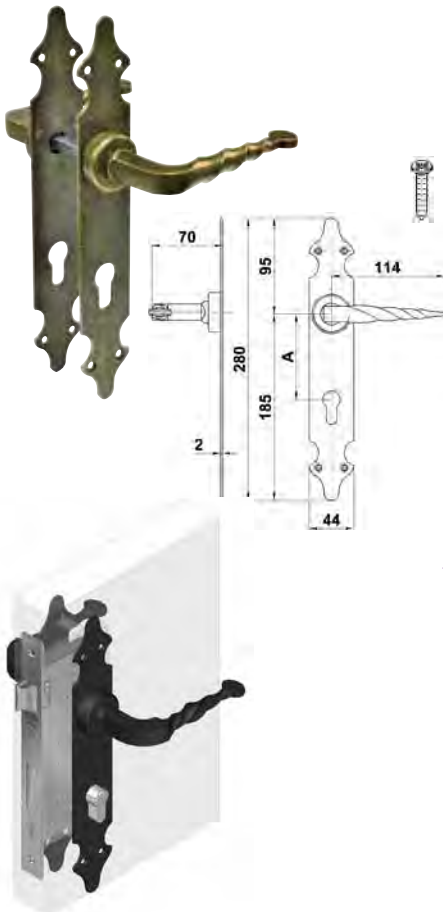

Mod. Mod	A	Medidas mm. Rozmiar mm.	Acabado Wykończenie	Cod.
101PB72	72	Placa / Sztyld : 280 x 45	Negro epoxy mate Czarna matowa	17428 1 20
			Bocallave 72 mm Odległość klamka wkładka	
101PB85	85	Placa / Sztyld : 280 x 45	Acero cuero Złoto antyczne	19198 1 20
			Negro epoxy mate Czarna matowa	14173 1 20
		Bocallave 85 mm Odległość klamka wkładka		
101PB90	90	Placa / Sztyld : 280 x 45	Negro epoxy mate Czarna matowa	17430 1 20
			Bocallave 90 mm Odległość klamka wkładka	

Placa lisa / Gładkie pokrycie
Puño estriado / Skręcona rękojeść

Manilla 101PG: Para cerradura de embutir de gorja (llave de paleta simple)

Klamka 101PG: Na klucz



Mod. Mod	A	Medidas mm. Rozmiar mm.	Acabado Wykończenie	Cod.
101PG68	68	Placa / Sztyld : 280 x 45	Negro epoxy mate Czarna matowa	17435 1 20
			Bocallave tipo gorja 68 mm Odległość klamka klucz	
101PG70	70	Placa / Sztyld : 280 x 45	Negro epoxy mate Czarna matowa	17437 1 20
			Bocallave tipo gorja 70 mm Odległość klamka klucz	

Placa lisa / Gładkie pokrycie
Puño estriado / Skręcona rękojeść

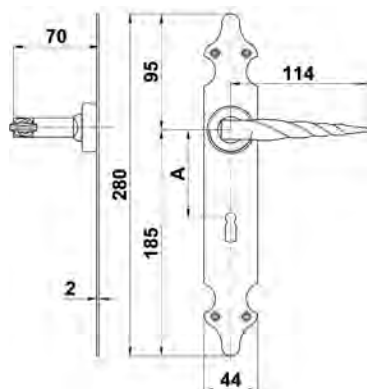

Herraje rústico
Okucia
Rustykalne

Manilla 101R: Para puertas de paso

Klamka 101R: Do drzwi pokojowych



Mod. Mod	Medidas mm. Rozmiar mm.	Acabado Wykończenie	Cod.
101R	114 x 70 Ø 60	Negro epoxy mate Czarna matowa	12633 1 20
			Puño estriado Skręcona rękojeść
			8 mm

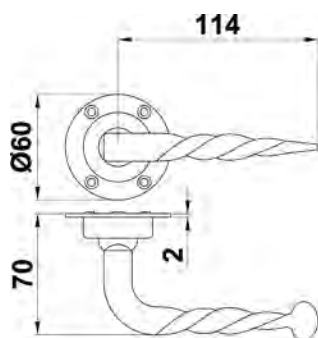

Manilla 101K: Para puertas de paso
Klamka 101K: Do drzwi pokojowych

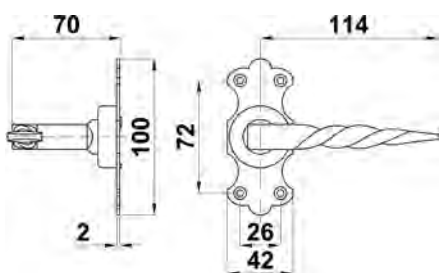

Mod. Mod	Medidas mm. Rozmiar mm.	Acabado Wykończenie	Cod.	
101K	Placa / Szyld : 100 x 42	Negro epoxy mate Czarna matowa	12631	1 20
		Acero cuero Złoto antyczne	19199	1 20

Placa lisa / gładkie pokrycie
 Puño estriado / skrzycona rękojeść



Manilla 101SP: Para puertas de cancela (puerta jardín)
Klamka 101SP: Do bramy

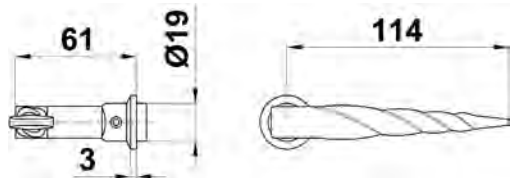
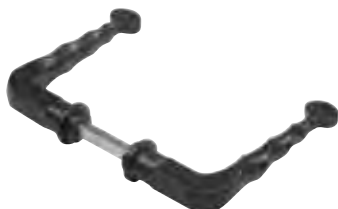

Mod. Mod	Medidas mm. Rozmiar mm.	Acabado Wykończenie	Cod.	
101SP (104)	Manilla/Uchwyt : 114	Negro epoxy mate Czarna matowa	7974	4 24

Puño estriado
 Skrzycona rękojeść

8 mm



Herraje rústico
 Okucia
 Rustykalne



Manilla 102P: Para puertas de paso
Klamka 102P: Do drzwi pokojowych

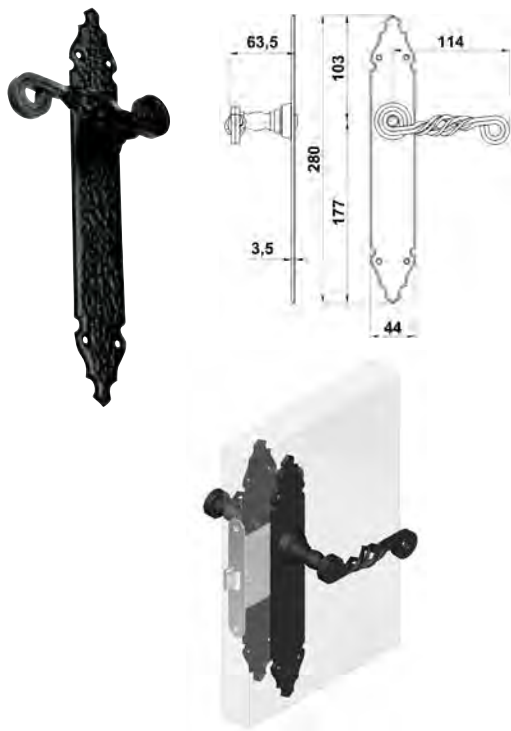

Mod. Mod	Medidas mm. Rozmiar mm.	Acabado Wykończenie	Cod.	
102P	Placa / Sztyld : 280 x 45	Negro epoxy mate Czarna matowa	6429	1 20
		Musgo verde Zieleń antyczna	6569	1 20
Placa martilleada Chropowate pokrycie				
8 mm				

Manillas 102PB: Para su uso con cerraduras de embutir
Klamka 102PB: Na wkładkę



Mod. Mod	Medidas mm. Rozmiar mm.	Acabado Wykończenie	Cod.								
102PB72	72	Placa / Sztyld : 280 x 45	Negro epoxy mate Czarna matowa	17429	1 20						
						102PB85	85	Placa / Sztyld : 280 x 45	Negro epoxy mate Czarna matowa	20483	1 20
Placa martilleada Chropowate pokrycie											
8 mm											

Manilla 102PG: Para cerradura de embutir de gorja (llave de paleta simple)

Klamka 102PG: Na klucz

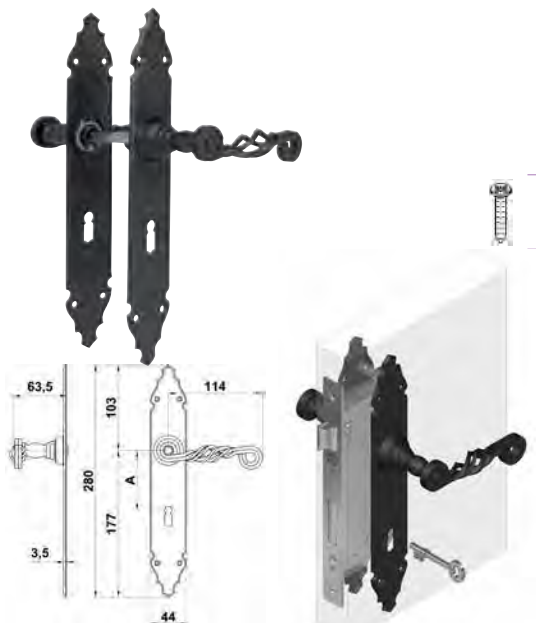

Mod. Mod	Medidas mm. Rozmiar mm.	Acabado Wykończenie	Cod.
102PG68	Placa / Sztyld : 280 x 45	Negro epoxy mate Czarna matowa	17436 1 20
A		Bocallave tipo gorja Odległość klamka klucz	68 mm
Placa martilleada Chropowate pokrycie			
8 mm			

Manilla 102K: Para puertas de paso

Klamka 102K: Do drzwi pokojowych

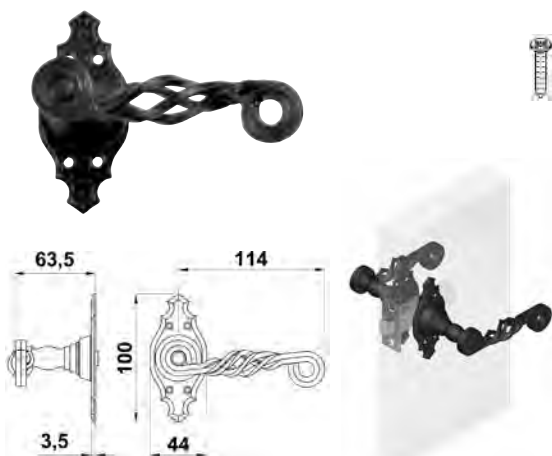

Mod. Mod	Medidas mm. Rozmiar mm.	Acabado Wykończenie	Cod.
102K	Placa / Sztyld : 100 x 44	Negro epoxy mate Czarna matowa	12632 1 20
Placa martilleada Chropowate pokrycie			
8 mm			

Manilla 102SP: Para puertas de cancela (puerta jardín)

Klamka 102SP: Do bramy



Mod. Mod	Medidas mm. Rozmiar mm.	Acabado Wykończenie	Cod.
102SP (105)	Manilla/Uchwyt : 114	Negro epoxy mate Czarna matowa	7975 4 24
Puño artístico Ornamentalna rękojeść			
8 mm			

Herraje rústico
Okucia
Rustykalne

Manilla 106P: Para puertas de paso

Klamka 106P: Do drzwi pokojowych

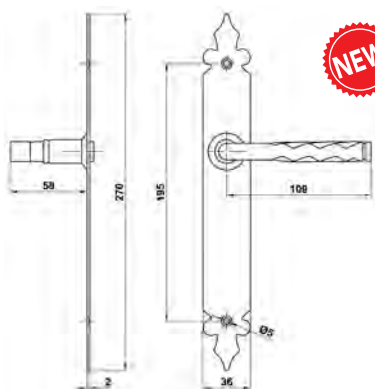

NEW



Acabado
Wykończenie

Negro epoxy mate
Czarna matowa

Medidas mm.
Rozmiar mm.

Cod.



21676 1 2 20

Placa / Szyld :
270 x 36

8 mm

Sin muelle de recuperación / Bez sprężyny

Manilla 106PB: Para su uso con cerraduras de embutir

Klamka 106PB: Na wkładkę

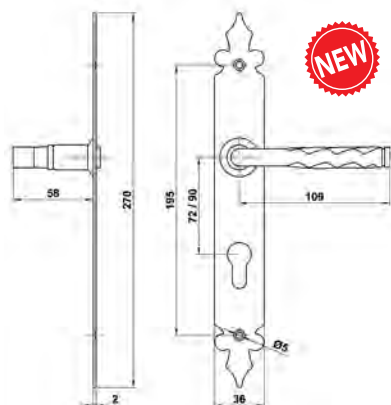

NEW



Acabado
Wykończenie

Negro epoxy mate
Czarna matowa

Negro epoxy mate
Czarna matowa

Medidas mm.
Rozmiar mm.

Cod.



21678 1 2 20

21679 1 2 20

Placa / Szyld :
270 x 36

8 mm

Sin muelle de recuperación / Bez sprężyny

Manilla 106PW: Para su uso con pestillos con condena

Klamka 106PW: Blokada wc

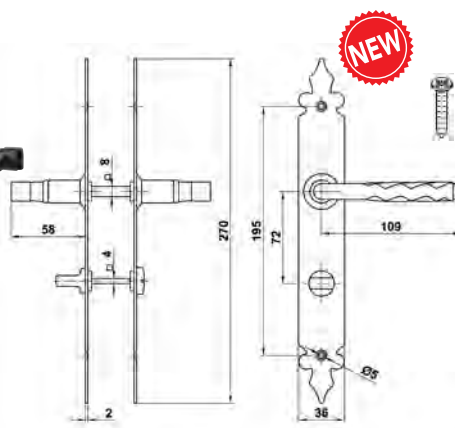
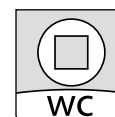

NEW



Acabado
Wykończenie

Negro epoxy mate
Czarna matowa

Medidas mm.
Rozmiar mm.

Cod.



21677 1 2 20

Placa / Szyld :
270 x 36

8 mm

Sin muelle de recuperación / Bez sprężyny

Manilla 106PG: Para cerradura de embutir de gorja (llave de paleta simple)

Klamka 106PG: Na klucz

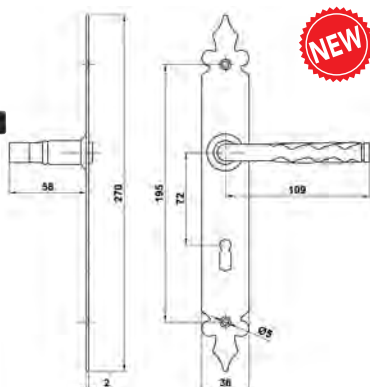
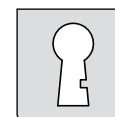

NEW



Acabado
Wykończenie

Negro epoxy mate
Czarna matowa

Medidas mm.
Rozmiar mm.

Cod.



21680 1 2 20

Placa / Szyld :
270 x 36

8 mm

Sin muelle de recuperación / Bez sprężyny

Manilla + Pomo fijo mod. 106PB
Klamka + Gałka stała mod. 106PB

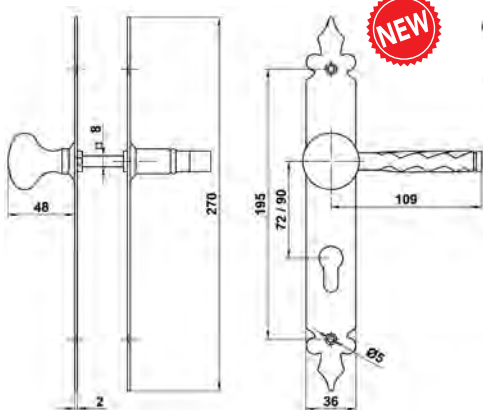
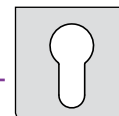

	Acabado Wykończenie	Cod.			
72	Negro epoxy mate Czarna matowa	21681	1	2	20
90	Negro epoxy mate Czarna matowa	21682	1	2	20
Medidas mm. Rozmiar mm.		Placa / Szyld : 270 x 36			
		8 mm			
Sin muelle de recuperación / Bez sprężyny					

Manilla ventana mod. 121 Klamka okienna mod. 121

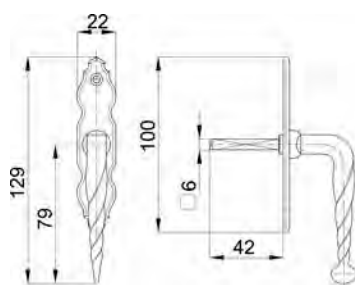

	Acabado Wykończenie	Cod.			
	Negro epoxy mate Czarna matowa	17590	4	32	
		6 mm			
Para falleba mod. 21 Do zamka mod. 21					

Manilla ventana mod. 122 Klamka okienna mod. 122

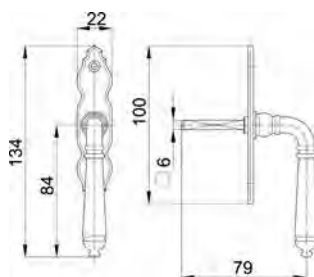

	Acabado Wykończenie	Cod.			
	Negro epoxy mate Czarna matowa	17591	4	32	
		6 mm			
Para falleba mod. 21 Do zamka mod. 21					

Manilla ventana mod. 115 Klamka okienna mod. 115

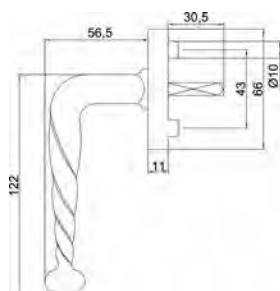

	Acabado Wykończenie	Cod.			
	Negro epoxy mate Czarna matowa	11878	2	40	
		7 mm			

Manillón con placa mod. 100 *Pochwył mod. 100*

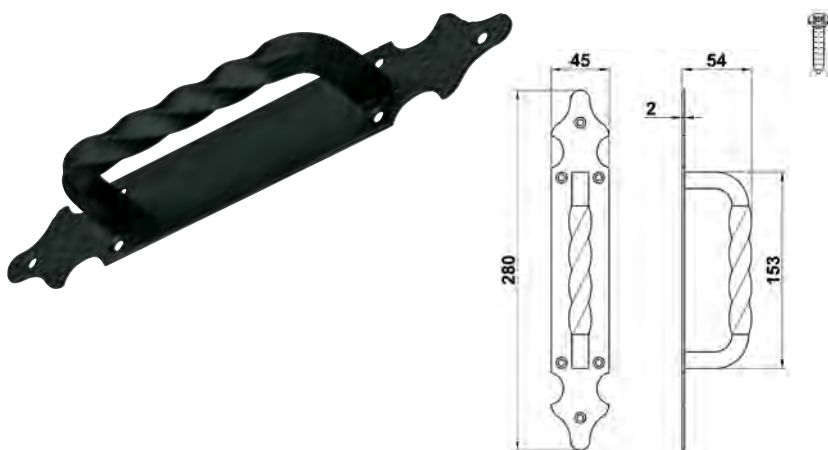

Acabado Wykończenie	Cod.		
Negro epoxy mate Czarny matowy	6102	2	40
Acero cuero Złoto antyczne	18431	2	40
Medidas mm. Rozmiar mm.	280 x 45 x 2		
Placa punteada Chropowate pokrycie			
Puño estriado Skręcony uchwyt			

Manillón con placa mod. 101 *Pochwył mod. 101*



Acabado Wykończenie	Cod.		
Negro epoxy mate Czarny matowy	6280	2	40
Medidas mm. Rozmiar mm.	280 x 45		
Placa lisa Gładkie pokrycie			
Puño estriado Skręcony uchwyt			

Manillón con placa mod. 102 *Pochwył mod. 102*

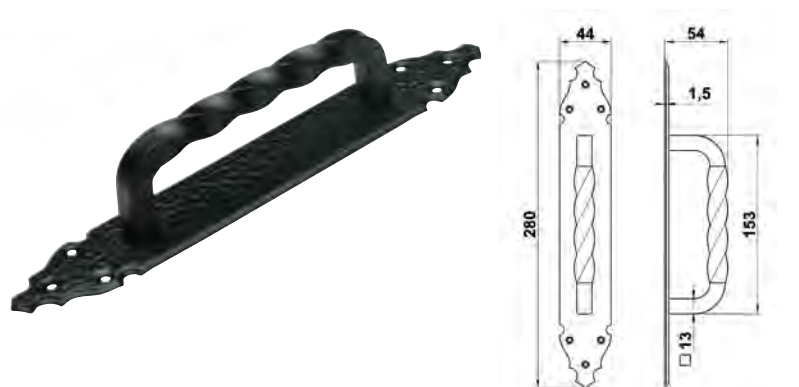

Acabado Wykończenie	Cod.		
Negro epoxy mate Czarny matowy	6430	2	40
Medidas mm. Rozmiar mm.	280 x 45		
Placa martilleada Chropowate pokrycie			
Puño estriado Skręcony uchwyt			

Manillón con roseta mod. 103 *Pochwył mod. 103*

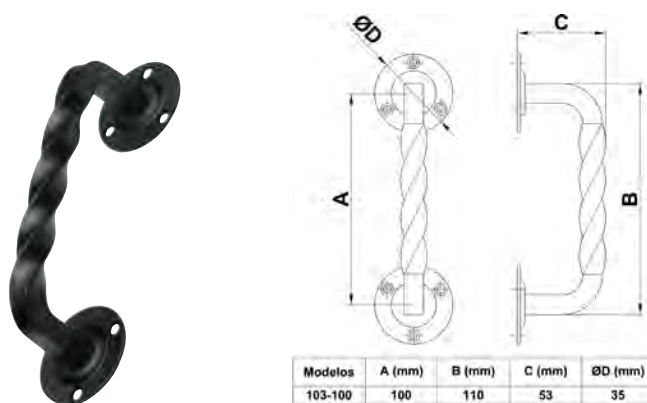

Modelos	A (mm)	B (mm)	C (mm)	ØD (mm)
103-100	100	110	53	35
103-140	140	153	55	52
103-190	190	203	55	52
103-240	240	253	55	52

Medidas mm. Rozmiar mm.	Cod.		
100	20050	2	40
140	6431	2	40
190	20051	2	40
240	20052	1	20
Acabado Wykończenie	Negro epoxy mate Czarna matowa		
Puño estriado Skręcony uchwyt			

Manillón con roseta mod. 103-240D *Pochwył mod. 103-240D*

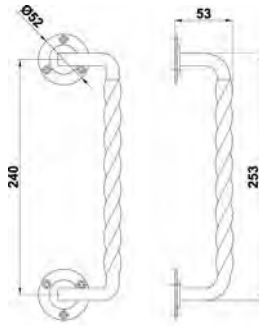

Medidas mm.
Rozmiar mm.

240D

Acabado
Wykończenie

Negro epoxy mate
Czarny matowy

Cod.



20053 1 20

Paño estriado
Skręcony uchwyt

Manillón con placa mod. 104 *Pochwył mod. 104*

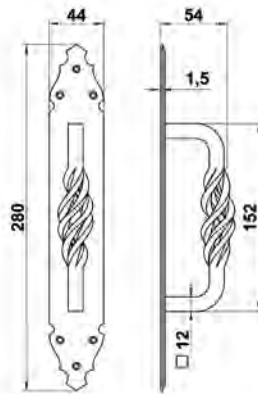

Acabado
Wykończenie

Negro epoxy mate
Czarny matowy

Medidas mm.
Rozmiar mm.

280 x 45

Paño artístico
Ornamentalna rękojeść

Placa martilleada
Chropowate pokrycie

Manillón con roseta mod. 104R *Pochwył mod. 104R*

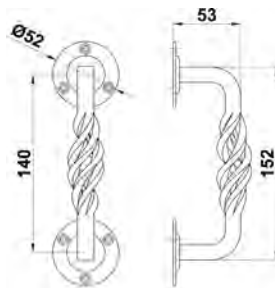

Acabado
Wykończenie

Negro epoxy mate
Czarny matowy

Medidas mm.
Rozmiar mm.

Tirador / Uchwyt : 140
Ø Roseta / ø Rozeta : 52

Paño artístico
Ornamentalna rękojeść

Manillón mod. 105 *Pochwył mod. 105*

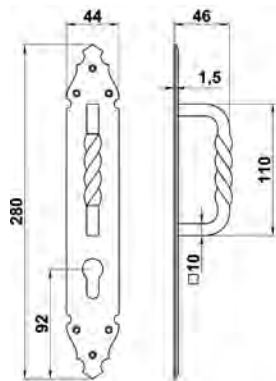

Acabado
Wykończenie

Negro epoxy mate
Czarny matowy

Medidas mm.
Rozmiar mm.

280 x 45

Paño estriado / Skrócony uchwyt

Bocallave europerfil
Otwór wkładki europrofil

Placa martilleada / Chropowate pokrycie

Bocallave mod. 10-11 Sztyld mod. 10-11

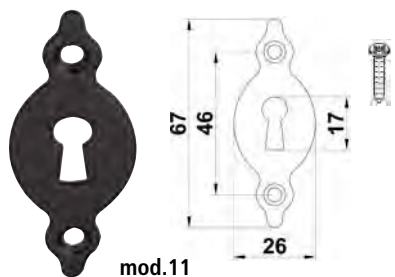

Mod. Mod.	Medidas mm. Rozmiar mm.
10	67 x 26 x 1,5
11	67 x 26 x 1,5

Acabado Wykończenie	Cod.			Cod.		
Negro epoxy mate Czarny matowy	6123	20	200	10653	1	10 50
Acero cuero Złoto antyczne	19200	20	200			
Negro epoxy mate Czarny matowy	6124	20	200	10654	1	10 50
Acero cuero Złoto antyczne	19201	20	200			



Bocallave mod. 12-13 Sztyld wkładki mod.12-13

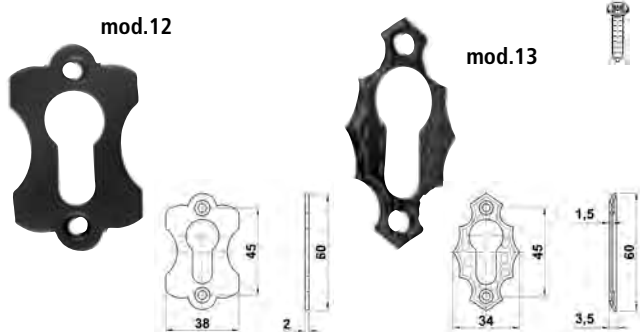

Mod. Mod.	Medidas mm. Rozmiar mm.	Acabado Wykończenie	Cod.		
12	60 x 38	Negro epoxy mate Czarny matowy	12634	20	200
		Acero cuero Złoto antyczne	19202	20	200
13	60 x 34	Negro epoxy mate Czarny matowy	12635	20	200

Bocallave europerfil
Otwór wkładki europrofil

Muletilla lisa mod. 10-10P Pokrętko blokady wc mod. 10-10P

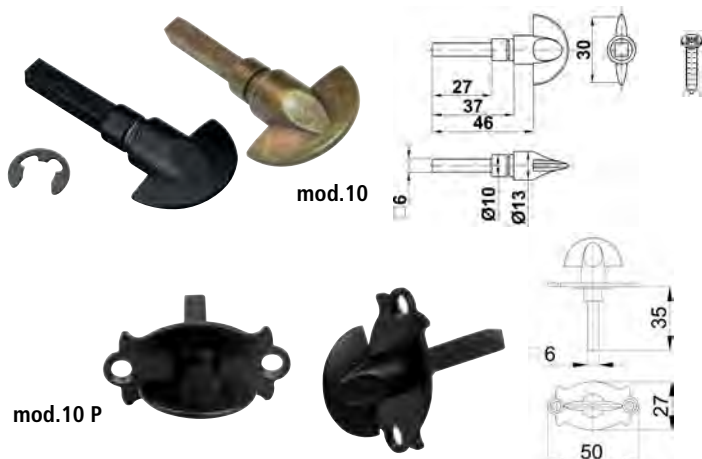

Mod. Mod.	Acabado Wykończenie	Cod.		
10	Negro epoxy mate Czarne matowe	6114	20	100
	Acero cuero Złoto antyczne	19203	20	100
10P	Negro epoxy mate Czarne matowe	17565	20	100

6 mm.

Para agujero ø 10 mm
Do otworu o śr. 10 Mm

Muletilla a relieve mod. 11-11P Pokrętko blokady wc mod. 11-11P

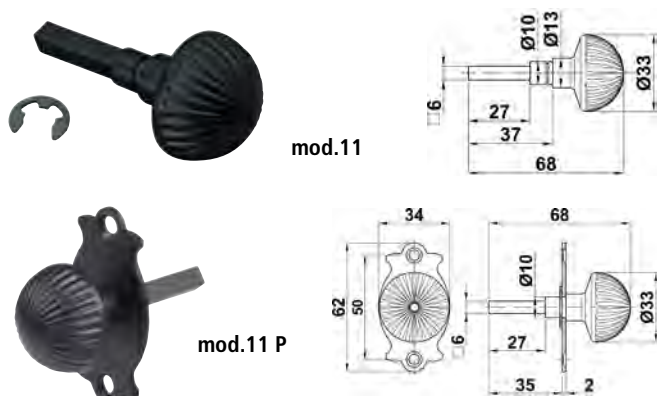

Mod. Mod.	Acabado Wykończenie	Cod.		
11	Negro epoxy mate Czarne matowe	6115	20	100
11P	Negro epoxy mate Czarne matowe	17566	20	100

6 mm.

Muletila lisa mod. 12 *Pokrętko blokady wc mod. 12*

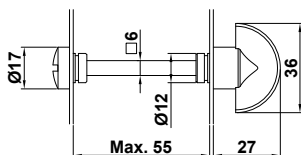

Acabado Wykończenie	Cod.	
Negro epoxy mate Czarne matowe	9958	20 100
Acero cuero Złoto antyczne	19204	20 100

6 mm.

Para agujero Ø 14 mm / Do otworu o śr. 14 mm

Para puertas de espesor máximo 55 mm
Do zastosowania z drzwiami o maksymalnej grubości 55 mm

Muletila a relieve mod. 13 *Pokrętko blokady wc mod. 13*

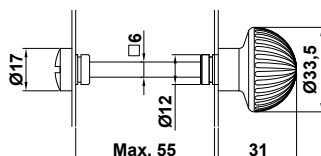

Acabado Wykończenie	Cod.	
Negro epoxy mate Czarne matowe	9959	20 100

6 mm.

Para agujero ø 14 mm / Do otworu o śr. 14 mm

Para puertas de espesor máximo 55 mm
Do zastosowania z drzwiami o maksymalnej grubości 55 mm

Aldaba artística mod. 1 *Kołatka do drzwi mod. 1*

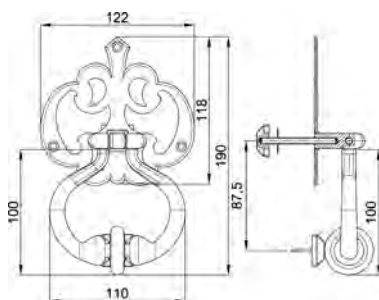

Acabado Wykończenie	Cod.	
Negro epoxy mate Czarna matowa	6122	1 20
Musgo verde Zieleń antyczna	6555	1 20

Aldaba mod. 4 *Kołatka do drzwi mod. 4*

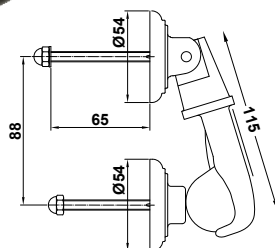

Acabado Wykończenie	Cod.	
Negro epoxy mate Czarna matowa	8058	1 10

Medidas mm. / Rozmiar mm. Puño / Uchwyt: 115 x 40
Ø Roseta / ø Rozeta : 54

Aldabillas mod. 1-2-3-4 Zamknięcie okna mod. 1-2-3-4



mod.1

mod.3
Derecha/prawe



mod.2

mod.4

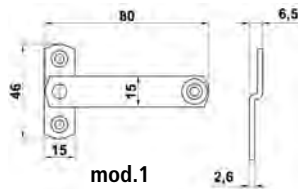

mod.1

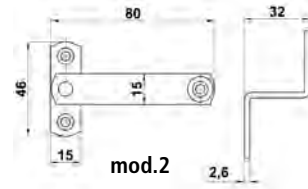

mod.2

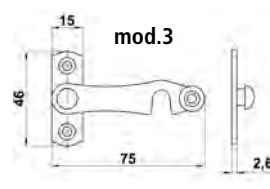

mod.3

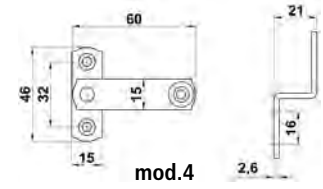

mod.4

Mod. Mod.	Acabado Wykończenie	Cod.	Cod.					
1	Negro epoxy mate Czarne matowe	7232	20	100	10649	1	10	50
	Acero cuero Złoto antyczne	19205	20	100				
2	Negro epoxy mate Czarne matowe	7233	20	100	10650	1	10	50
	Acero cuero Złoto antyczne	19206	20	100				
4	Negro epoxy mate Czarne matowe	12603	20	100				
	Acero cuero Złoto antyczne	19207	20	100				
		Dcha/Prawe			Dcha/Prawe			
3	Negro epoxy mate Czarne matowe	7234	20	100				
		Izda/Lewe			Izda/Lewe			
3	Negro epoxy mate Czarne matowe	7235	20	100	10652	1	10	50

Aldabillas mod. 7 Zamknięcie okna mod. 7

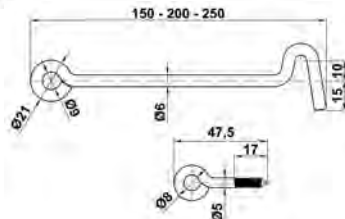

Acabado Wykończenie	Medidas mm. Rozmiar mm.	Cod.	Cod.		
Negro epoxy mate Czarne matowe	Ø 6 x 150	14191	1	10	50
	Ø 6 x 200	14192	1	10	50
	Ø 6 x 250	14193	1	10	50

Aldabillas mod. 50 Zamknięcie okna mod. 50

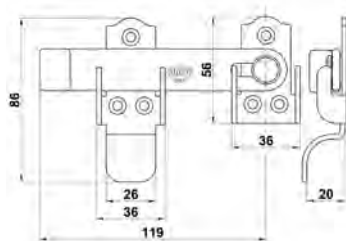

Acabado Wykończenie	Medidas mm. Rozmiar mm.	Cod.	Cod.	
Negro epoxy mate Czarne matowe	130	15221	10	60



Aldabillas mod. 12 Zamknięcie okna mod. 12

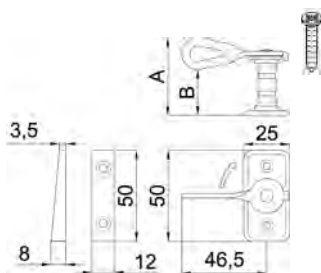

Acabado Wykończenie	Medidas mm. Rozmiar mm. A B	Cod.		
Negro epoxy mate Czarne matowe	50 x 25 x 33/15	17843	10	100
	50 x 25 x 38/20	17841	10	100
	50 x 25 x 43/25	14351	20	100
Latanado barniz Mosiądzowane	50 x 25 x 33/15	17844	10	100
	50 x 25 x 38/20	17842	10	100
	50 x 25 x 43/25	14352	20	100
Acero cuero Złoto antyczne	50 x 25 x 43/25	19208	10	100

Bocallave mod. 14-15 Szyld dolny klamki mod. 14-15



Mod. Mod.	Acabado Wykończenie	Cod.		
14	Negro epoxy mate Czarny matowy	17592	20	100
	Negro epoxy mate Czarny matowy	17593	20	100

Cadena seguridad mod. 3 Łańcuch drzwiowy luźny mod. 3

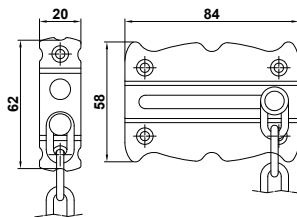

Acabado Wykończenie	Cod.		
Negro epoxy mate Czarny matowy	17580	10	60

Clavo mod. 1-2 Ćwiek ozdobny mod. 1-2



mod.1

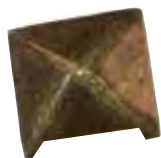

mod.2



Mod. Mod.	Acabado Wykończenie	Medidas mm. Rozmiar mm.	Cod.			Cod.			
1	Negro epoxy mate Czarny matowy	30	6134	100	1000	10655	4	10	50
		40	6135	100	1000	10656	4	10	50
	Acero cuero Złoto antyczne	30	19209	100	1000				
		40	19210	100	1000				
2	Negro epoxy mate Czarny matowy	28	6136	100	1000	10657	4	10	50
		40	6137	100	1000	10658	4	10	50
	Acero cuero Złoto antyczne	28	19211	100	1000				
		40	19212	100	1000				

Mod.1
Mod.2

Cabeza redonda / Główka okrągła
Cabeza piramidal / Główka piramida

mod.1

Modelo	ØA (mm)	B (mm)	C (mm)	D (mm)	E (mm)
1 - 30	30	21	7	2.7	0.9
1 - 40	40	27	8	2.7	1.3

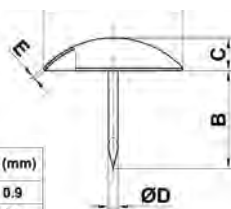

mod.2

Modelo	A (mm)	B (mm)	C (mm)	D (mm)	E (mm)
2 - 28	28	21	7.5	2.7	0.9
2 - 40	40	24	9	2.7	1.3

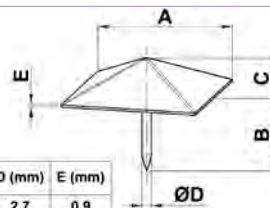

Clavo mod. 3-4-5 *Ćwiek ozdobny mod. 3-4-5*



mod.3

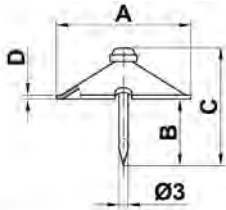

Modelo	A (mm)	B (mm)	C (mm)	D (mm)
3 - 30	30	23.8	35	1
3 - 40	40	23.8	35	1.2



mod.4

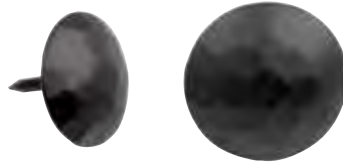
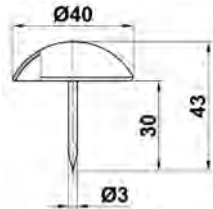

mod.5

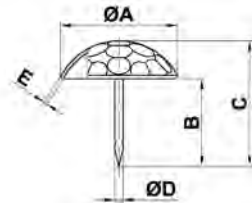

Modelo	A (mm)	B (mm)	C (mm)	ØD (mm)	E (mm)
5 - 25	25	18	24	2.7	0.8
5 - 30	30	21	28	2.7	1
5 - 40	40	23	32	2.7	1
5 - 50	50	29	40	3	1.3

Mod. Mod.	Acabado Wykończenie	Medidas mm. Rozmiar mm.	Cod.			Cod.			
3	Negro epoxy mate Czarny matowy	30	13404	100	1000	17547	4	10	50
		40	13405	100	1000	17548	4	10	50
4	Negro epoxy mate Czarny matowy	40	13406	100	1000	17549	4	10	50
5	Negro epoxy mate Czarny matowy	25	13407	100	1000	17550	4	10	50
		30	13408	100	1000	17551	4	10	50
		40	19970	50	500				
		50	19971	50	200				
	Acero cuero Złoto antyczne	25	19213	100	1000				
		30	19214	100	1000				

Clavo mod. 6 *Ćwiek ozdobny mod. 6*

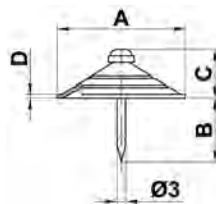

Acabado Wykończenie	Medidas mm. Rozmiar mm.	Cod.		
Negro epoxy mate Czarny matowy	30	17567	100	1000
	40	17568	100	1000

Modelo	A (mm)	B (mm)	C (mm)	D (mm)
6 - 30	30	24	11	1
6 - 40	40	24	11	1.2

Colgador mod. 100 *Wieszak mod. 100*



Medidas mm.
Rozmiar mm.
90 x 90 x 100

Acabado
Wykończenie
Negro epoxy mate
Czarny matowy
Acero cuero
Złoto antyczne

Cod.

6427 10 100
19215 10 100

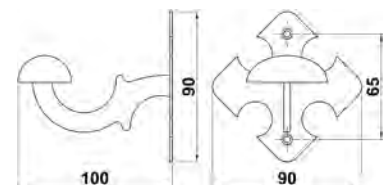

Colgador mod. 101 *Wieszak mod. 101*

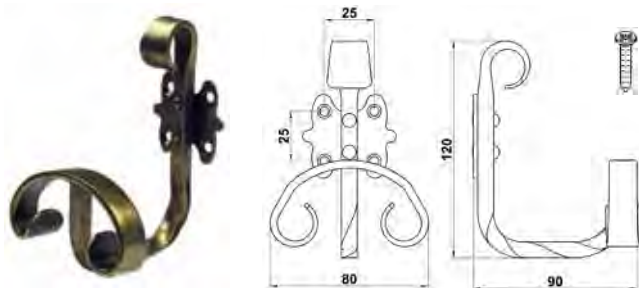

Medidas mm.
Rozmiar mm.

120 x 80 x 90

Acabado
Wykończenie

Negro epoxy mate
Czarny matowy
Acero cuero
Złoto antyczne

Cod.



6428	10	60
19216	10	60

Colgador mod. 102 *Wieszak mod. 102*

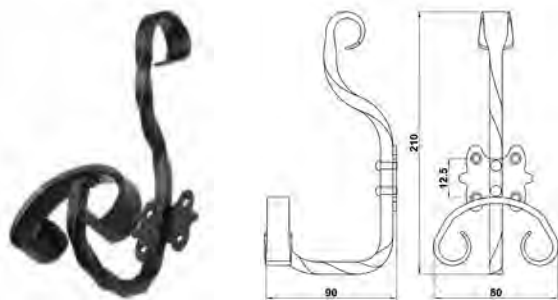

Medidas mm.
Rozmiar mm.

210 x 80 x 90

Acabado
Wykończenie

Negro epoxy mate
Czarny matowy
Musgo verde
Zieleń antyczna

Cod.



6492	5	50
6562	5	50

Colgador mod. 103 *Wieszak mod. 103*

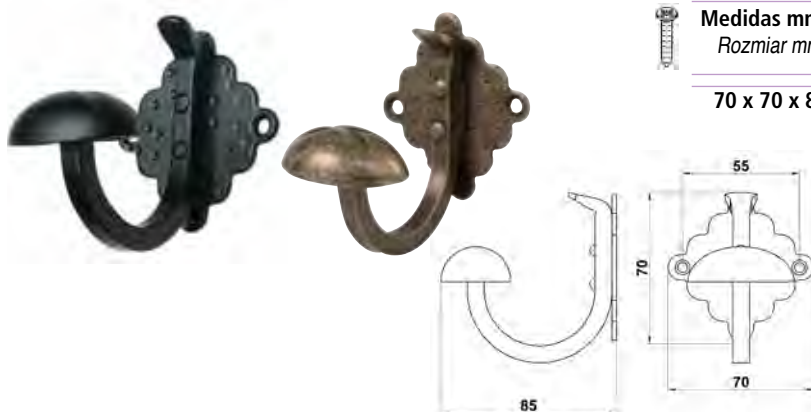

Medidas mm.
Rozmiar mm.

70 x 70 x 85

Acabado
Wykończenie

Negro epoxy mate
Czarny matowy
Acero cuero
Złoto antyczne

Cod.



6493	10	100
19217	10	100

Escudo firador mod. 100-101 *Szyld z gałeczką mod.100-101*



Mod.
Mod.

100 146 x 30 x 1,5

101 92 x 30 x 1,5

Acabado
Wykończenie

Negro epoxy mate
Czarny matowy
Acero cuero
Złoto antyczne

Negro epoxy mate
Czarny matowy
Acero cuero
Złoto antyczne

Cod.



6112	25	250
19218	25	250
6113	25	250
19219	25	250

Cod.



10659	1	10	50
10660	1	10	50

mod.100



Placa lisa

Gładkie pokrycie

mod.101

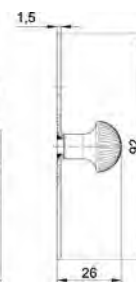

Escudo tirador mod. 102 Szyld z gałeczką mod. 102

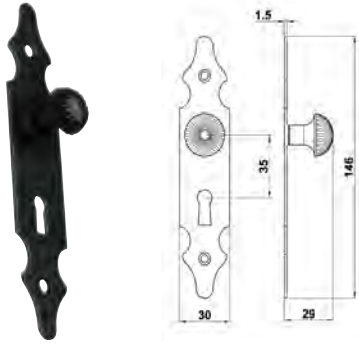

Medidas mm.
Rozmiar mm.
146 x 30 x 1,5

Acabado
Wykończenie

Cod.

Cod.



Negro epoxy mate
Czarny matowy

6432 25 250

10661 1 10 50

Acero cuero
Złoto antyczne

19220 25 250

Placa lisa / Gładkie pokrycie
Con bocallave / Z otworem na klucz

Falleba mod. 21 Zamek mod. 21

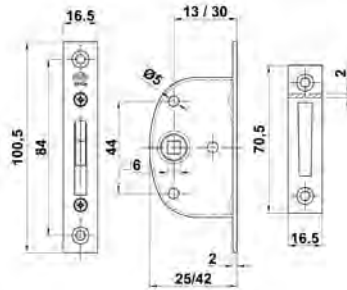

Acabado
Wykończenie

Medidas mm.
Rozmiar mm.

Cod.



Negro epoxy mate
Czarny matowy

14 **17932** 4 24

30 **17935** 4 24

6 mm.

Para manilla mod. 121 Y 122
Do klamek mod. 121 I 122

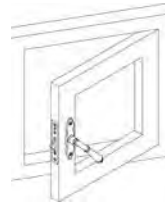

Retenedor contraventana mod. 1 Zamknięcie okiennicy mod. 1

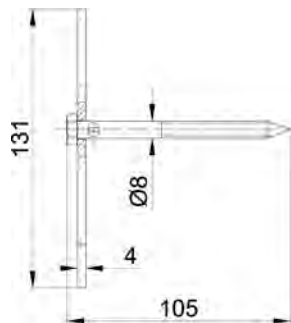

Acabado
Wykończenie

Medidas mm.
Rozmiar mm.

Cod.



Negro epoxy mate
Czarne matowe

105 x 131 **6215** 10 100

Con taco / Z kółkami rozporowymi

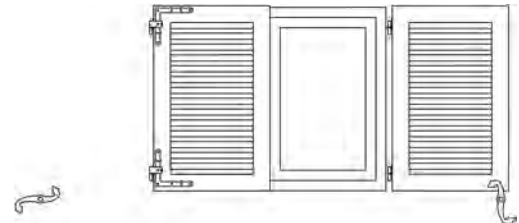

Retenedor contraventana mod. 2 Zamknięcie okiennicy mod. 2

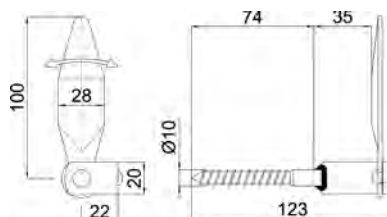

Acabado
Wykończenie

Cod.



Negro epoxy mate
Czarne matowe

18481 10 100

Con taco / Z kółkami rozporowymi

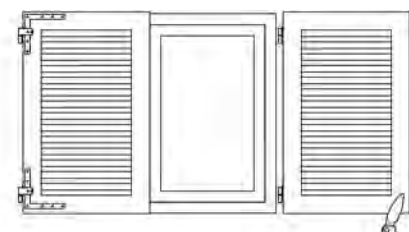

Retenedor contraventana mod. 3 Zamknięcie okiennicy mod. 3

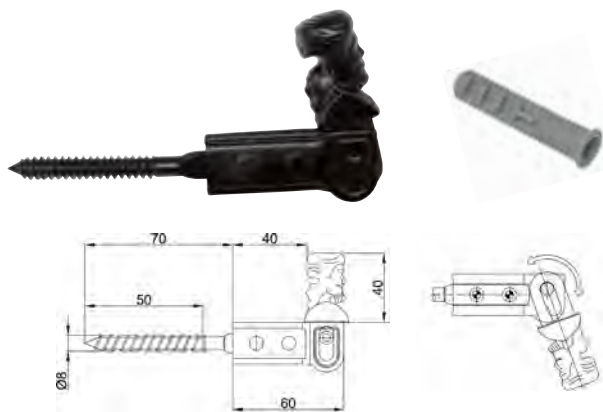

Acabado Wykończenie	Cod.		
Negro epoxy mate Czarne matowe	18482	10	100

Con taco / Z kołkami rozporowymi

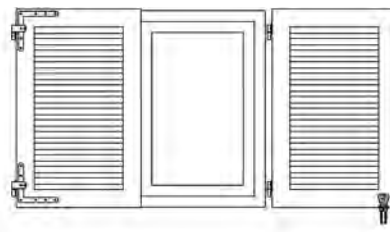

Retenedor contraventana mod. 6 Zamknięcie okiennicy mod. 6



Acabado Wykończenie	Cod.		
Negro epoxy mate Czarne matowe	21193	6	36

Con taco / Z kołkami rozporowymi

Tope regulable (60-30)
Regulowany do okiennic (60-30)

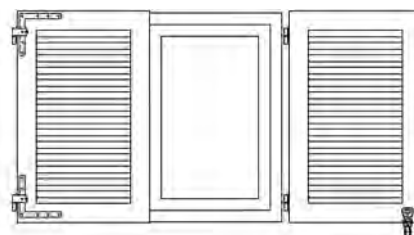

Soporte pasamanos mod. 24-26 Wspornik poręczy mod. 24-26

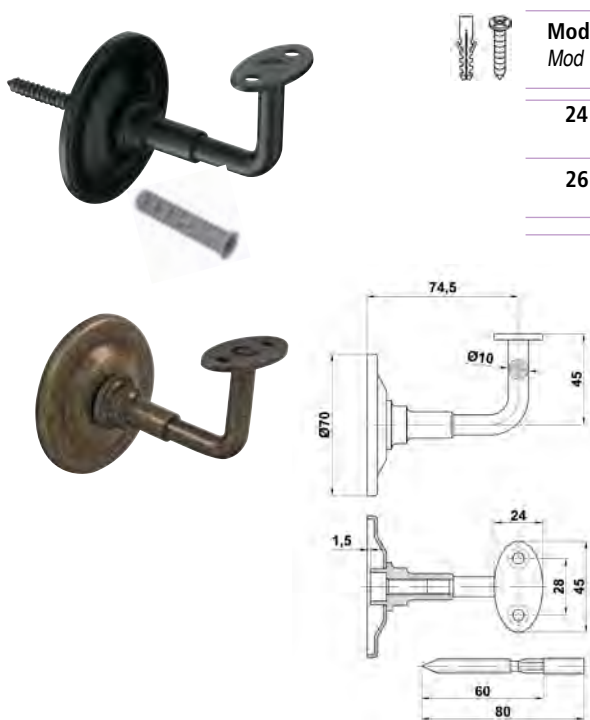

Mod. Mod	Acabado Wykończenie	Cod.			Cod.			
24	Negro epoxy mate Czarny matowy	6116	10	60	17582	1	10	50
26	Acero cuero Złoto antyczne	19221	10	60	2918	1	10	50

Con tornillo y tacos
Ze śrubą montażową

Tirador mod. 1000-1001 Uchwyt z kółkiem mod. 1000-1001

Mod. Mod.	Medidas mm. Rozmiar mm.	Acabado Wykończenie	Cod.		Cod.				
1000	80 x 28 x 1,5	Negro epoxy mate Czarny matowy	6125	25	200	10664	1	10	50
		Acero cuero Złoto antyczne	19222	25	200				
1001	80 x 28 x 1,5	Negro epoxy mate Czarny matowy	6126	25	200	10665	1	10	50
		Acero cuero Złoto antyczne	19223	25	200				

Con anilla Z kółkiem	
Placa punteada Chropowaty sztyld	

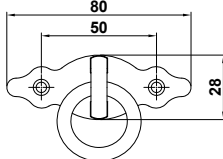
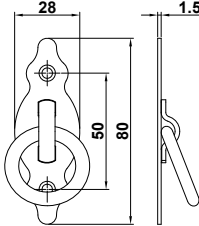
Tirador mod. 1002 Uchwyt meblowy mod. 1002

Acabado Wykończenie	Medidas mm. Rozmiar mm. A	Cod.		Cod.				
Negro epoxy mate Czarny matowy	90 x 8	6908	20	200	8175	1	10	60
	130 x 8	6909	20	200	8176	1	10	60
	182 x 13	6910	5	30				
Acero cuero Złoto antyczne	90 x 8	19224	20	200				
	130 x 8	19225	20	200				
	182 x 13	19226	5	30				

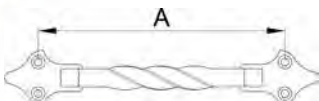

Tirador mod. 1003 Uchwyt meblowy mod. 1003

Medidas mm. Rozmiar mm.	Acabado Wykończenie	Cod.		Cod.				
100 x 31	Negro epoxy mate Czarny matowy	6914	20	120	8177	1	10	40
	Acero cuero Złoto antyczne	19227	20	120				

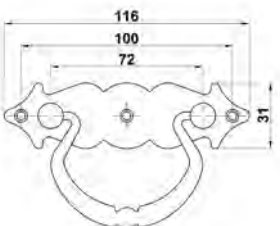

Tirador mod. 1004 Uchwyt meblowy mod. 1004

Medidas mm. Rozmiar mm.	Acabado Wykończenie	Cod.		Cod.				
80 x 28	Negro epoxy mate Czarny matowy	12636	20	120	17541	1	10	50
	Acero cuero Złoto antyczne	19228	20	120				

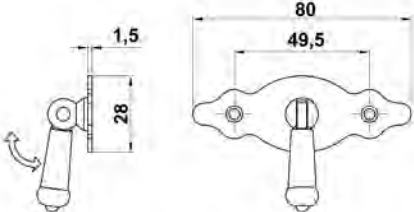

Tirador mod. 1005 Uchwyt meblowy mod. 1005

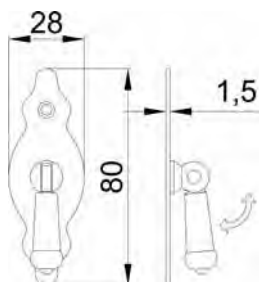

Medidas mm.
Rozmiar mm.

28 x 80

Acabado
Wykończenie

Negro epoxy mate
Czarny matowy

Acero cuero
Złoto antyczne

Cod.



12637	20	120
19229	20	120

Cod.



17542	1	10	50

Placa punteada
Chropowate pokrycie

Tirador mod. 1006 Uchwyt meblowy mod. 1006

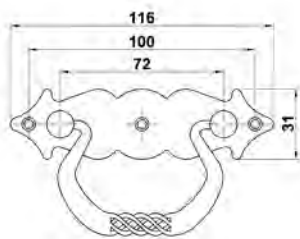

Acabado
Wykończenie

Negro epoxy mate
Czarny matowy

Medidas mm.
Rozmiar mm.

100 x 31

Cod.



12638	20	120
-------	----	-----

Números forja Czarne numery

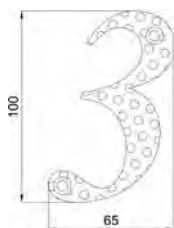

Acabado
Wykończenie

Negro epoxy mate
Czarne matowe

Medidas mm.
Rozmiar mm.

4"

Mod.
Mod.

Cod.



0	9857	1	5	50
1	9858	1	5	50
2	9859	1	5	50
3	9860	1	5	50
4	9861	1	5	50
5	9862	1	5	50
6	9863	1	5	50
7	9864	1	5	50
8	9865	1	5	50
9	9866	1	5	50

Letras Litery

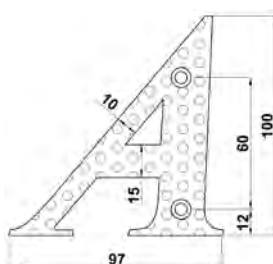
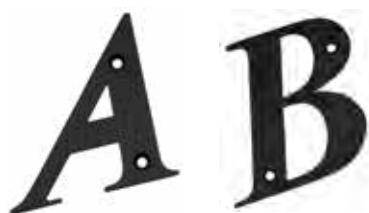

Acabado
Wykończenie

Negro epoxy mate
Czarne matowe

Mod.
Mod.

Cod.



A	17556	1	5	50
B	17557	1	5	50
C	17558	1	5	50
D	17559	1	5	50
E	17560	1	5	50
F	17561	1	5	50
G	17562	1	5	50
H	17563	1	5	50
I	17564	1	5	50

HERRAJE RÚSTICO CASTELLANO OKUCIA RUSTYKALNE "KASTYLIJSKIE"

Bisagra mod. 9000 Zawias mod. 9000

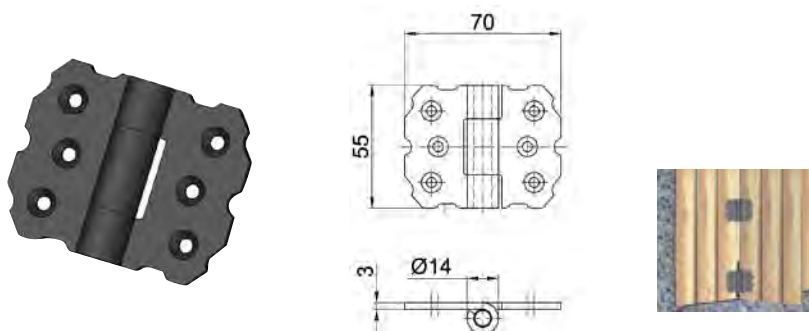

Medidas mm.
Rozmiar mm.

55 x 70 x 3

Cod.



15441 10 40

Acabado
Wykończenie

Negro epoxy mate
Czarny matowy

Bisagra mod. 9010 Zawias mod. 9010

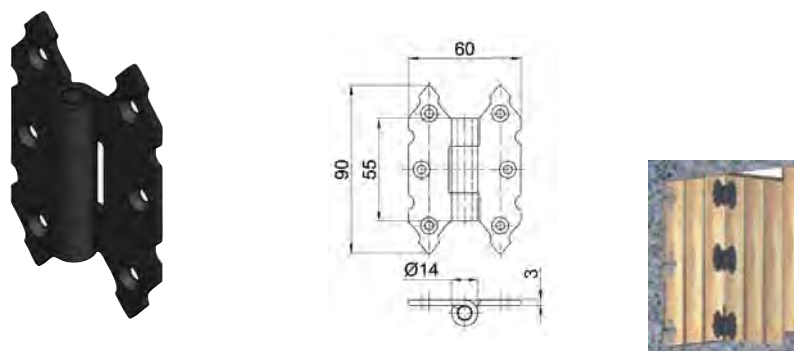

Medidas mm.
Rozmiar mm.

90 x 60 x 3

Cod.



15442 10 40

Acabado
Wykończenie

Negro epoxy mate
Czarny matowy

Bisagra mod. 9100 Zawias mod. 9100

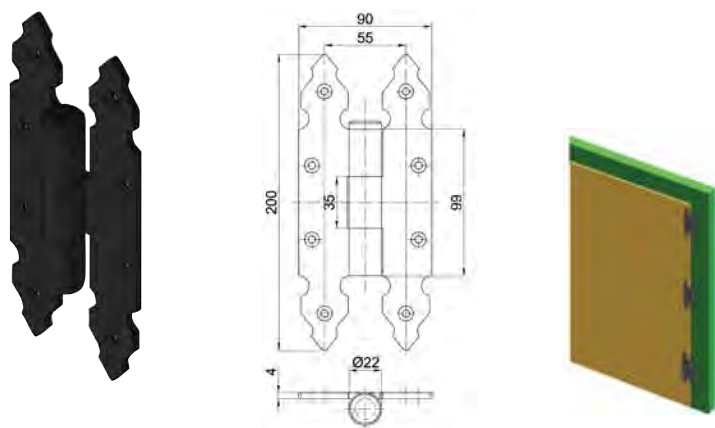

Medidas mm.
Rozmiar mm.

200 x 90

Cod.



15439 4 16

Acabado
Wykończenie

Negro epoxy mate
Czarny matowy

Bisagra mod. 9110 Zawias mod. 9110

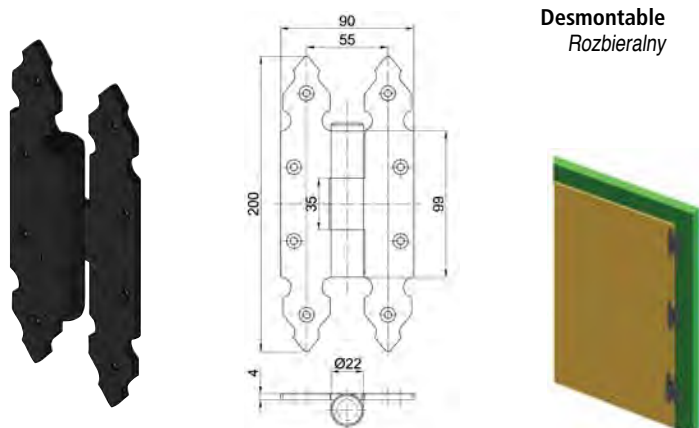

Desmontable
Rozbieralny

Medidas mm.
Rozmiar mm.

200 x 90

Cod.



15440 4 16

Acabado
Wykończenie

Negro epoxy mate
Czarny matowy

Media bisagra mod. 9120 Zawias mod. 9120

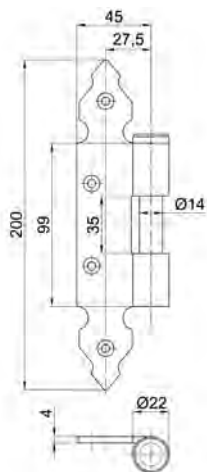

Desmontable
Rozbieralny

Medidas mm.
Rozmiar mm.

200 x 90

Cod.



15695 4 16

Acabado
Wykończenie

Negro epoxy mate
Czarny matowy

Arandela bisagra mod. 9120
Podkładka do zawiasu mod.9120

Cod.



17605 20 -

Escuadra gótica mod. 8500 Narożnik ozdobny mod. 8500

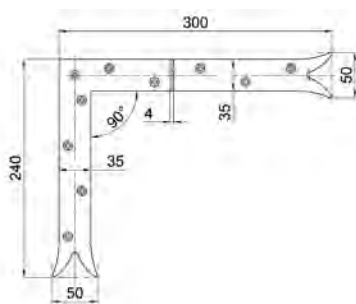

Medidas mm.
Rozmiar mm.

300 x 240 x 35 x 4

Dcha/prawy

Cod.



15445 - 8

Izda/lewy

Cod.



15444 - 8

Acabado
Wykończenie

Negro epoxy mate
Czarny matowy

Escuadra gótica mod. 8510 Narożnik ozdobny mod. 8510

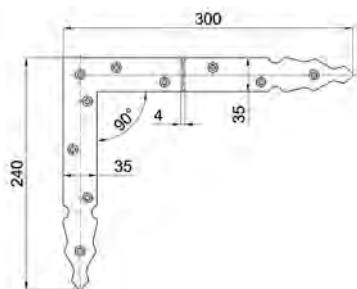

Medidas mm.
Rozmiar mm.

300 x 240 x 34 x 4

Dcha/Prawy

Cod.



15438 - 8

Izda/Lewy

Cod.



15437 - 8

Acabado
Wykończenie

Negro epoxy mate
Czarny matowy

Gozne gótico mod. 7000 *Zawias pasowy ozdobny mod. 7000*

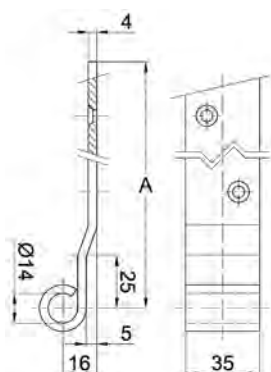

Medidas mm. Rozmiar mm.	A	Placa Plate	Cod.		
Ø 14	250	35 x 4	15430	4	16
Ø 14	300	35 x 4	15431	4	16
Ø 14	350	35 x 4	15432	4	16
Ø 14	400	35 x 4	15433	4	16
Ø 14	450	35 x 4	15434	4	16
Ø 14	500	35 x 4	15435	4	16
Acabado Wykończenie		Negro epoxy mate Czarny matowy			

Gozne gótico mod. 7010 *Zawias pasowy ozdobny mod. 7010*

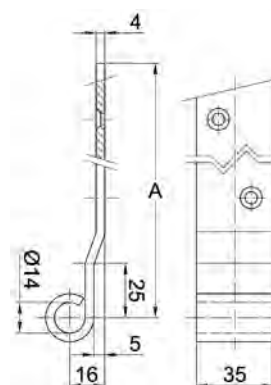

Medidas mm. Rozmiar mm.	A	Placa Plate	Cod.		
Ø 14	250	35 x 4	15424	4	16
Ø 14	300	35 x 4	15425	4	16
Ø 14	350	35 x 4	15426	4	16
Ø 14	400	35 x 4	15427	4	16
Ø 14	450	35 x 4	15428	4	16
Ø 14	500	35 x 4	15429	4	16
Acabado Wykończenie		Negro epoxy mate Czarny matowy			

Gozne gótico mod. 7020 *Zawias pasowy ozdobny mod. 7020*

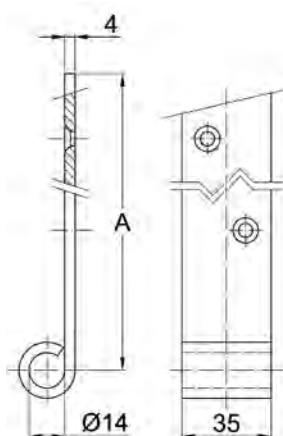

Medidas mm. Rozmiar mm.	A	Placa Plate	Cod.		
Ø 14	250	35 x 4	15418	4	16
Ø 14	300	35 x 4	15419	4	16
Ø 14	350	35 x 4	15420	4	16
Ø 14	400	35 x 4	15421	4	16
Ø 14	450	35 x 4	15422	4	16
Ø 14	500	35 x 4	15423	4	16
Acabado Wykończenie		Negro epoxy mate Czarny matowy			

Gozne gótico mod. 7030 Zawias pasowy ozdobny mod. 7030

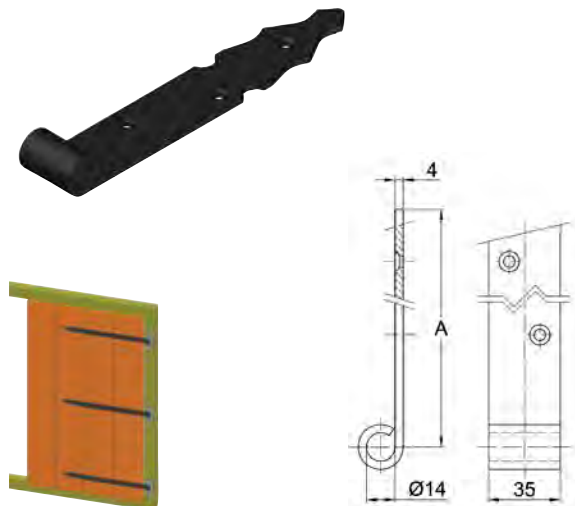

Medidas mm. Rozmiar mm.	A	Placa Plate	Cod.		
Ø 14	250	35 x 4	15412	4	16
Ø 14	300	35 x 4	15413	4	16
Ø 14	350	35 x 4	15414	4	16
Ø 14	400	35 x 4	15415	4	16
Ø 14	450	35 x 4	15416	4	16
Ø 14	500	35 x 4	15417	4	16
Acabado Wykończenie		Negro epoxy mate Czarny matowy			

Gozne gótico mod. 7040 Zawias pasowy ozdobny mod. 7040

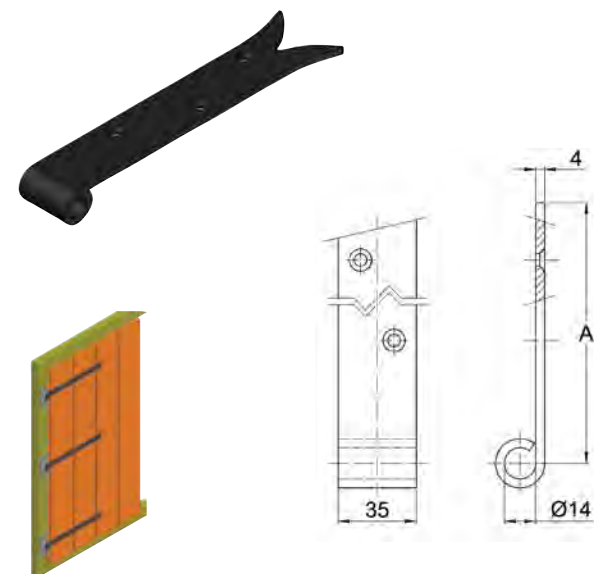

Medidas mm. Rozmiar mm.	A	Placa Plate	Cod.		
Ø 14	250	35 x 4	15400	4	16
Ø 14	300	35 x 4	15401	4	16
Ø 14	350	35 x 4	15402	4	16
Ø 14	400	35 x 4	15403	4	16
Ø 14	450	35 x 4	15404	4	16
Ø 14	500	35 x 4	15405	4	16
Acabado Wykończenie		Negro epoxy mate Czarny matowy			

Gozne gótico mod. 7050 Zawias pasowy ozdobny mod. 7050

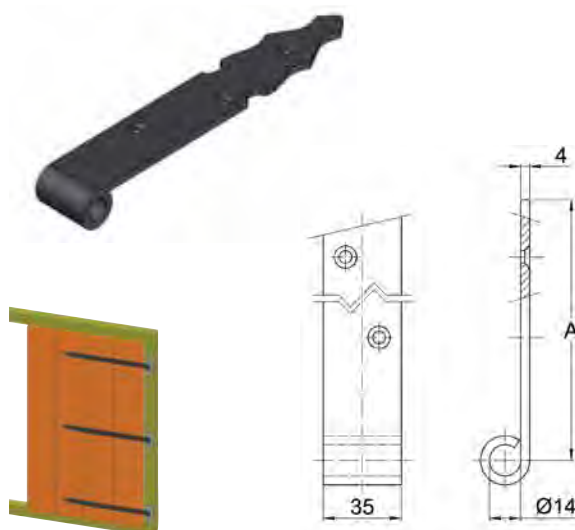

Medidas mm. Rozmiar mm.	A	Placa Plate	Cod.		
Ø 14	250	35 x 4	15406	4	16
Ø 14	300	35 x 4	15407	4	16
Ø 14	350	35 x 4	15408	4	16
Ø 14	400	35 x 4	15409	4	16
Ø 14	450	35 x 4	15410	4	16
Ø 14	500	35 x 4	15411	4	16
Acabado Wykończenie		Negro epoxy mate Czarny matowy			

Gozne gótico regulable mod. 7100 *Zawias pasowy regulowany ozdobny mod. 7100*

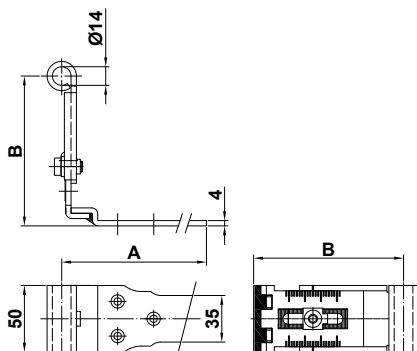

Medidas mm. Rozmiar mm.	Placa Plate		Cod.		
	A	B			
Ø 14	300	72-95	50/35 x 4	15222	4 16
Ø 14	300	94-131	50/35 x 4	15223	4 16
Ø 14	300	130-197	50/35 x 4	15224	4 16
Ø 14	400	72-95	50/35 x 4	15225	4 16
Ø 14	400	94-131	50/35 x 4	15226	4 16
Ø 14	400	130-197	50/35 x 4	15227	4 16

Acabado
Wykończenie

Negro epoxy mate
Czarny matowy



Gozne gótico regulable mod. 7110 *Zawias pasowy regulowany ozdobny mod. 7110*

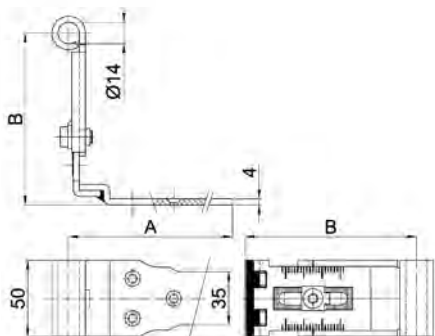

Medidas mm. Rozmiar mm.	Placa Plate		Cod.		
	A	B			
Ø 14	300	72-95	50/35 x 4	15228	4 16
Ø 14	300	94-131	50/35 x 4	15229	4 16
Ø 14	300	130-197	50/35 x 4	15230	4 16
Ø 14	400	72-95	50/35 x 4	15231	4 16
Ø 14	400	94-131	50/35 x 4	15232	4 16
Ø 14	400	130-197	50/35 x 4	15233	4 16

Acabado
Wykończenie

Negro epoxy mate
Czarny matowy



Pasador mod. 8600 *Zamknięcie okiennicy mod. 8600*

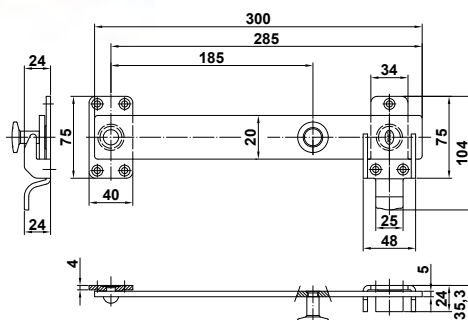

Medidas mm.
Rozmiar mm.

Cod.

300 x 40 x 5

15443 1 | 10

Acabado
Wykończenie

Negro epoxy mate
Czarne matowe



Pernio simple mod. 8000 Trzpień zawiasu przykręcany prosty mod. 8000

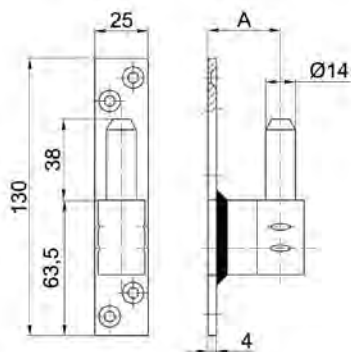

Medidas mm. Rozmiar mm.	A	Placa Plate	Cod.		
Ø 14	16	130 x 25 x 4	15906	4	24
Ø 14	28	130 x 25 x 4	15907	4	24
Ø 14	34	130 x 25 x 4	15908	4	24
Ø 14	39	130 x 25 x 4	15909	4	24
Ø 14	42	130 x 25 x 4	15910	4	24
Acabado Wykończenie		Negro epoxy mate Czarny matowy			

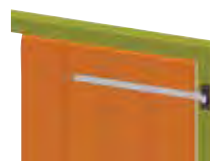

Pernio gótico mod. 8010 Trzpień zawiasu przykręcany ozdobny mod. 8010

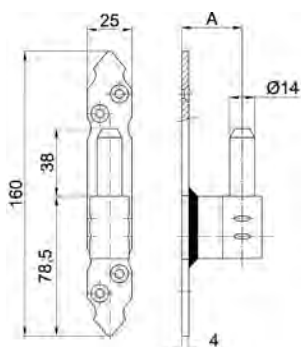

Medidas mm. Rozmiar mm.	A	Placa Plate	Cod.		
Ø 14	16	160 x 25 x 4	15911	4	24
Ø 14	28	160 x 25 x 4	15912	4	24
Ø 14	34	160 x 25 x 4	15913	4	24
Ø 14	39	160 x 25 x 4	15914	4	24
Ø 14	42	160 x 25 x 4	15389	4	24
Acabado Wykończenie		Negro epoxy mate Czarny matowy			



Herraje rústico
Okucia
Rustykalne

Pernio simple mod. 8020 Trzpień zawiasu przykręcany prosty mod. 8020

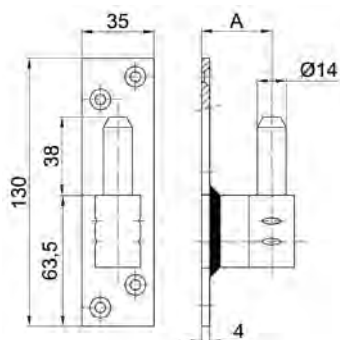

Medidas mm. Rozmiar mm.	A	Placa Plate	Cod.		
Ø 14	16	130 x 35 x 4	15390	4	24
Ø 14	28	130 x 35 x 4	15391	4	24
Ø 14	34	130 x 35 x 4	15392	4	24
Ø 14	39	130 x 35 x 4	15393	4	24
Ø 14	42	130 x 35 x 4	15394	4	24
Acabado Wykończenie		Negro epoxy mate Czarny matowy			



Pernio gótico mod. 8030 Trzpień zawiasu przykręcony ozdobny mod. 8030

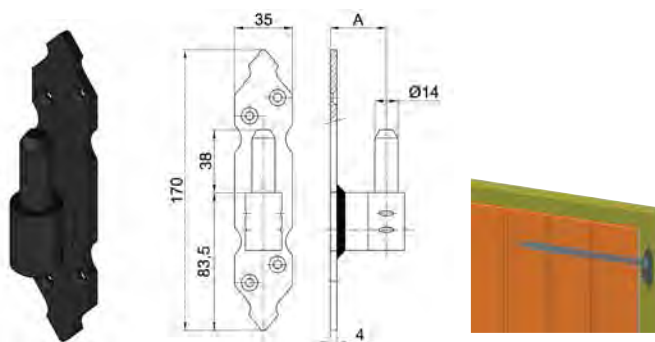

Medidas mm. Rozmiar mm.	A	Placa Plate	Cod.		
Ø 14	16	170 x 35 x 4	15395	4	24
Ø 14	28	170 x 35 x 4	15396	4	24
Ø 14	34	170 x 35 x 4	15397	4	24
Ø 14	39	170 x 35 x 4	15398	4	24
Ø 14	42	170 x 35 x 4	15399	4	24
Acabado Wykończenie			Negro epoxy mate Czarny matowy		

Pernio mod. 8040 Trzpień zawiasu wkręcany mod. 8040

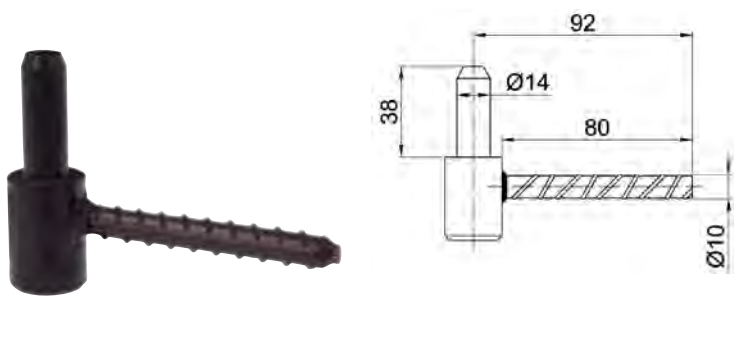

Medidas mm. Rozmiar mm.	Cod.		
Ø14/90	15436	4	24
Acabado Wykończenie		Negro epoxy mate Czarny matowy	



Pernio regulable mod. 8060 Trzpień zawiasu regulowany ozdobny mod. 8060

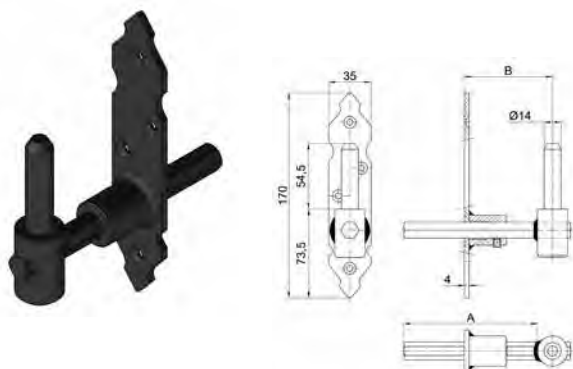

Medidas mm. Rozmiar mm.	A	B	Placa Plate	Cod.		
Ø 14	110	73-103	170 x 35 x 4	15696	4	16
Ø 14	140	103-133	170 x 35 x 4	15697	4	16
Ø 14	170	133-163	170 x 35 x 4	15698	4	16
Ø 14	200	163-193	170 x 35 x 4	15699	4	16
Acabado Wykończenie			Negro epoxy mate Czarny matowy			



Soporte para pernio regulable mod. 8080 Wspornik zawiasu regulowanego mod. 8080



Medidas mm. Rozmiar mm.	Cod.		
52 x 50 x 35	15700	4	16
Acabado Wykończenie		Negro epoxy mate Czarny matowy	

Refuerzo para construcciones con mochetas de gran profundidad o contraventanas de gran peso. Incluye tacos y tirafondos para su fijación en la mocheta.

Wspornik do dużych lub ciężkich okiennic. W komplecie śruby i wkręty montażowe.

HERRAJE RÚSTICO FRANCÉS OKUCIA RUSTYKALNE "FRANCUSKIE"

Gozne escuadra gótico mod. 4000 *Zawias pasowy kątowy ozdobny mod. 4000*

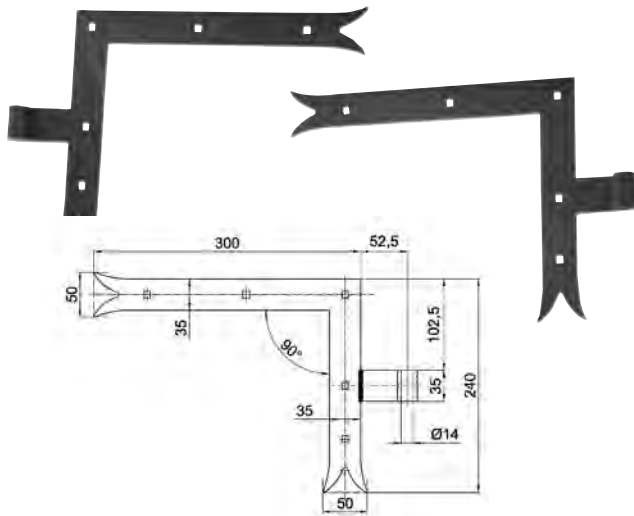

Medidas mm. Rozmiar mm.	Dcha/Drawy Cod.		Izda/Lewy Cod.	
300 x 240 x 4 Ø14	12639	4 16	12640	4 16
400 x 240 x 4 Ø14	12641	4 16	12642	4 16
Acabado Wykończenie	Negro epoxy mate Czarny matowy			

Agujero cuadrado para tornillo anti-robot m7
Kwadratowe otwory pod śruby stolarskie



Gozne escuadra simple mod. 4100 *Zawias pasowy kątowy prosty mod. 4100*

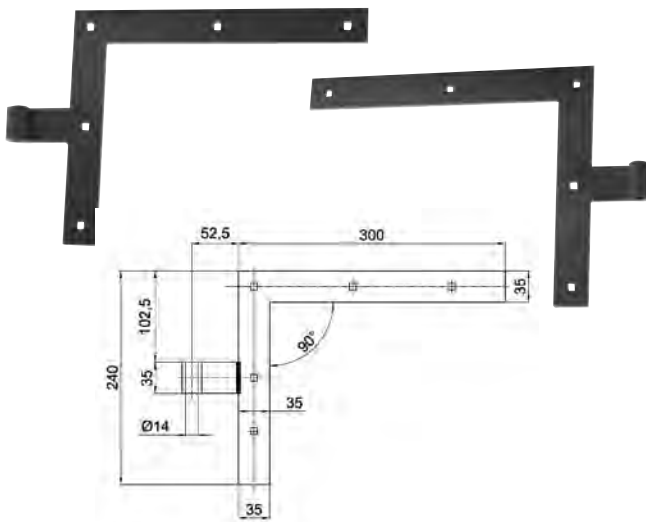

Medidas mm. Rozmiar mm.	Dcha/Drawy Cod.		Izda/Lewy Cod.	
300 x 240 x 4 Ø14	12643	4 16	12644	4 16
400 x 240 x 4 Ø14	12645	4 16	12646	4 16
Acabado Wykończenie	Negro epoxy mate Czarny matowy			

Agujero cuadrado para tornillo anti-robot M7
Kwadratowe otwory pod śruby stolarskie



Gozne gótico mod. 4200 *Zawias pasowy ozdobny mod. 4200*

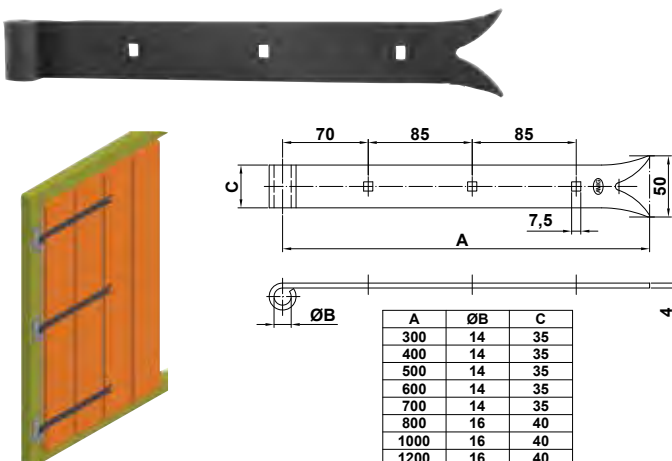

Medidas mm. Rozmiar mm.	A	Placa Plate	Cod.	
Ø 14	300	35 x 4	12647	4 16
Ø 14	400	35 x 4	12648	4 16
Ø 14	500	35 x 4	12649	- 10
Ø 14	600	35 x 4	12650	- 10
Ø 14	700	35 x 4	12651	- 10
Ø 16	800	40 x 5	12652	- 6
Ø 16	1000	40 x 5	12653	- 6
Ø 16	1200	40 x 5	12654	- 6

Acabado
Wykończenie

Negro epoxy mate
Czarny matowy

Agujero cuadrado para tornillo anti-robot m7
Kwadratowe otwory pod śruby stolarskie

Gozne simple mod. 4300 *Zawias pasowy prosty mod. 4300*

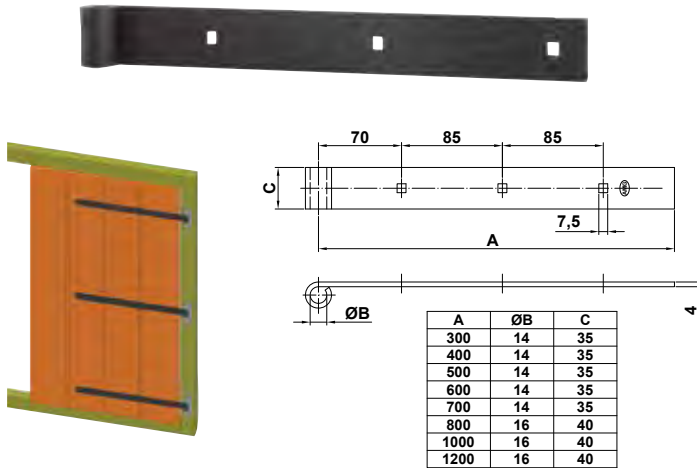

Medidas mm. Rozmiar mm.	A	Placa Plate	Cod.		
Ø 14	300	35 x 4	12655	4	16
Ø 14	400	35 x 4	12656	4	16
Ø 14	500	35 x 4	12657	-	10
Ø 14	600	35 x 4	12658	-	10
Ø 14	700	35 x 4	12659	-	10
Ø 16	800	40 x 5	12660	-	6
Ø 16	1000	40 x 5	12661	-	6
Ø 16	1200	40 x 5	12662	-	6

Acabado
Wykończenie

Negro epoxy mate
Czarny matowy

Agujero cuadrado para tornillo anti-robot M7
Kwadratowe otwory pod śruby stolarskie

Gozne T gótico mod. 4400 *Zawias pasowy ozdobny mod. 4400*

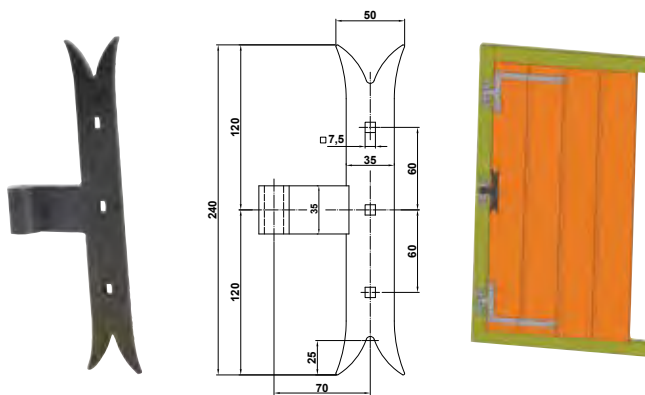

Medidas mm.
Rozmiar mm.

Cod.

240 x 35 x 4 Ø14

12663 4 16

Acabado
Wykończenie

Negro epoxy mate
Czarny matowy

Agujero cuadrado para tornillo Anti-robot M7
Kwadratowe otwory pod śruby stolarskie

Gozne T simple mod. 4500 *Zawias pasowy prosty mod. 4500*

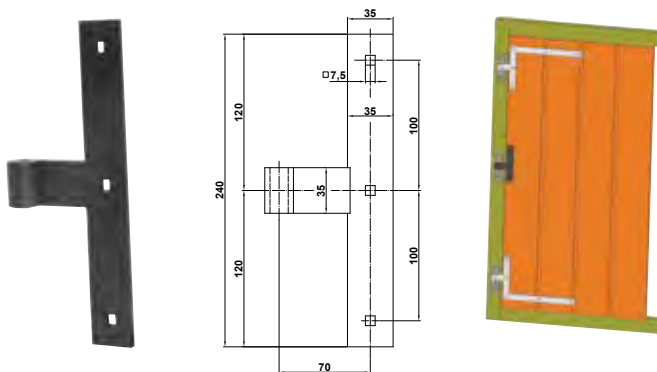

Medidas mm.
Rozmiar mm.

Cod.

240 x 35 x 4 Ø14

12664 4 16

Acabado
Wykończenie

Negro epoxy mate
Czarny matowy

Agujero cuadrado para tornillo anti-robot M7
Kwadratowe otwory pod śruby stolarskie

Pernio a muro espiga mod. 4600 *Trzpień zawiasu wpuszczany w mur mod. 4600*

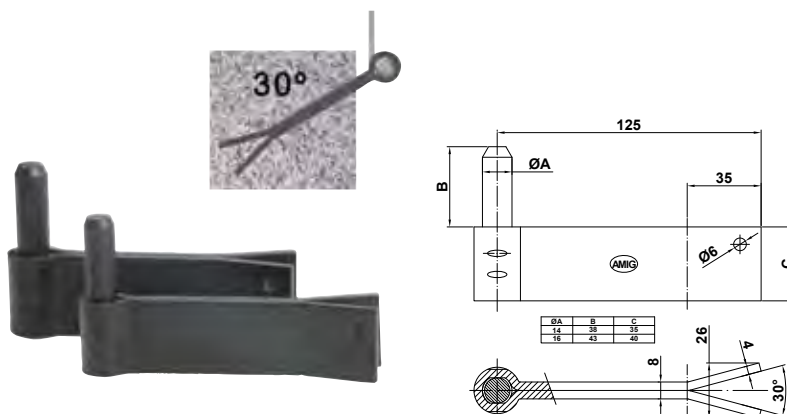

Medidas mm.
Rozmiar mm.

Cod.

125 x 35 x 4 Ø14

12665 6 36

125 x 40 x 4 Ø16

12666 6 36

Acabado
Wykończenie

Negro epoxy mate
Czarny matowy

Pernio a muro roscado mod. 4700 Trzpień zawiasu wkręcany mod. 4700

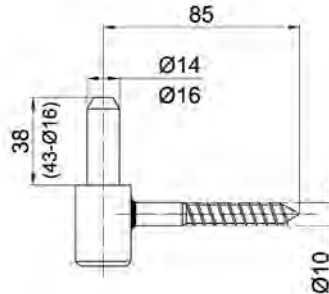

Medidas mm. Rozmiar mm.	Cod.		
85 Ø14	12667	6	36
85 Ø16	12668	6	36

Acabado Wykończenie	Negro epoxy mate Czarny matowy
------------------------	-----------------------------------

Pernio placa gotico mod. 4800 Trzpień zawiasu przykręcany ozdobny mod. 4800

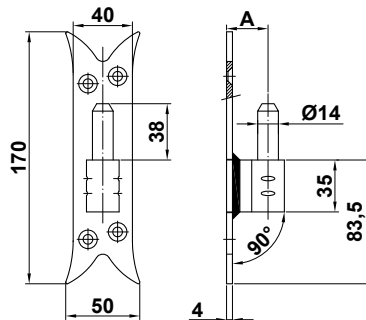

Medidas mm. Rozmiar mm.	A	Placa Plate	Cod.		
Ø 14	16	170 x 40/50 x 4	12669	6	36
Ø 14	28	170 x 40/50 x 4	12670	6	36
Ø 14	34	170 x 40/50 x 4	12671	6	36
Ø 14	39	170 x 40/50 x 4	12672	6	36
Ø 14	42	170 x 40/50 x 4	12673	6	36

Acabado Wykończenie	Negro epoxy mate Czarny matowy
------------------------	-----------------------------------

Herraje rústico
Okucia
Rustyczne

Pernio placa simple mod. 4900 Trzpień zawiasu przykręcany prosty mod. 4900

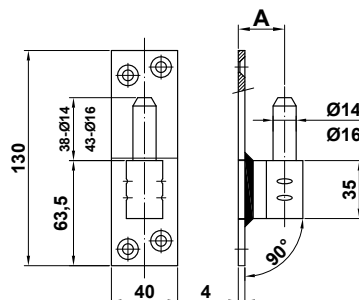

Medidas mm. Rozmiar mm.	A	Placa Plate	Cod.		
Ø 14	16	130 x 40 x 4	12674	6	36
Ø 14	28	130 x 40 x 4	12675	6	36
Ø 14	34	130 x 40 x 4	12676	6	36
Ø 14	39	130 x 40 x 4	12677	6	36
Ø 14	42	130 x 40 x 4	12678	6	36
Ø 16	20	130 x 40 x 4	12679	6	36

Acabado Wykończenie	Negro epoxy mate Czarny matowy
------------------------	-----------------------------------

Pernio T gótico mod. 5000 *Trzpień zawiasu przykręcany ozdobny mod. 5000*

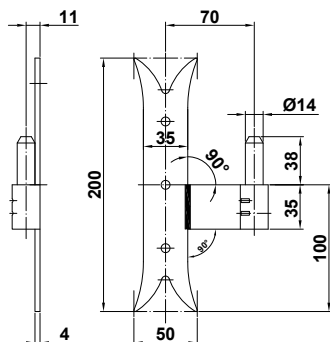

Medidas mm.
Rozmiar mm.

200 x 35 x 4
Ø14

Acabado
Wykończenie



Dcha/Prawy
Cod.



12680 6 36

Izda/Lewy
Cod.



12681 6 36

Negro epoxy mate
Czarny matowy



Pernio T simple mod. 5100 *Trzpień zawiasu przykręcany prosty mod. 5100*

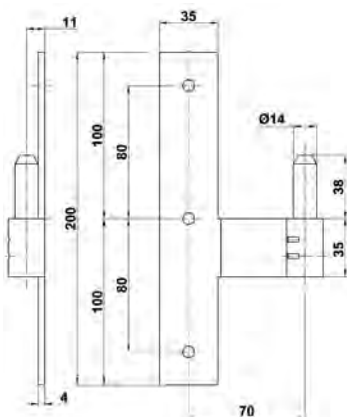

Medidas mm.
Rozmiar mm.

200 x 35 x 4
Ø14

Acabado
Wykończenie



Dcha/Prawy
Cod.



12682 6 36

Izda/Lewy
Cod.



12683 6 36

Negro epoxy mate
Czarny matowy



Tornillo mod. 6000 *Śruba stolarska mod. 6000*



Medidas mm.
Rozmiar mm.

M7 x 40
M7 x 50
M7 x 60
M7 x 70

Cod.
50 500

Cod.
10 10 50

Acabado
Wykończenie

Negro epoxy mate
Czarna matowa

Tirafondo inviolable *Śruby antywłamaniowe*



Medidas mm.
Rozmiar mm.

M7 x 40

Acabado
Wykończenie

Cod.

18627 100 1200

Kod

22687 5 10

Zincado negro
Czarny cynk

HERRAJE NEGRO PARA CONTRAVENTANA (MALLORQUINAS) OKUCIA CZARNE DO OKIENNIC



Acabado
Wykończenie

Negro epoxy mate
Czarne matowe

Herraje aplicable a contraventanas de 1, 2 o más hojas
*Okucia czarne do okiennic jedno, dwu lub
Wieloskrzydłowych*

Para montaje en marco empotrado,
sobre el revestimiento o directamente a la pared
Mocowanych do ościeżnicy okna lub bezpośrednio do muru

De aplicación en ventanas con solape, a batiente o enrasadas
*Okucia stosowane do okiennic z przylgą, bezfelcowych oraz zlicowanych
z murem*

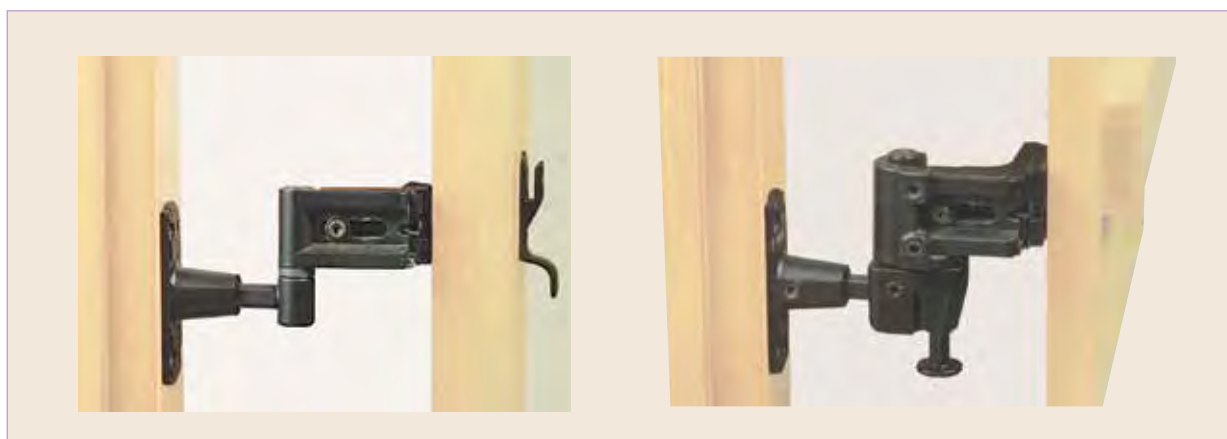

Herraje rústico
Okucia
Rustykalne

HERRAJE NEGRO PARA CONTRAVENTANA OKUCIA CZARNE DO OKIENNIC

Herraje para una hoja mod. 2902 Zestaw zamykający okiennicy jednoskrzydłowej mod. 2902



Acabado Wykończenie	Medidas mm. Rozmiar mm.	Cod.		
Negro epoxy mate Czarny matowy	80	7011	10	40

Contiene: 1 manilla, 1 bloqueo de manilla, 1 gancho derecho, 1 gancho izquierdo y 10 tirafondos
W zestawie: 1 zamknięcie, 1 zaczep zamknięcia, 1 hak zamykający prawy, 1 hak zamykający lewy, 10 wkrętów

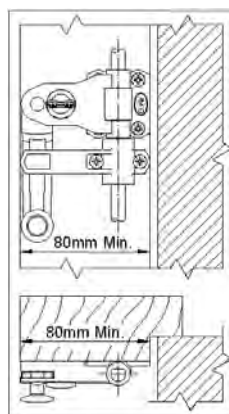

Herraje para una hoja mod. 2903

Zestaw zamykający okiennicy jednoskrzydłowej mod. 2903



Acabado Wykończenie	Medidas mm. Rozmiar mm.	Cod.		
Negro epoxy mate Czarny matowy	60	7012	10	40

Contiene: 1 manilla reducida, 1 bloqueo de manilla, 1 gancho derecho, 1 gancho izquierdo y 10 tirafondos
W zestawie: 1 zamknięcie małe, 1 zaczep zamknięcia, 1 hak zamykający prawy, 1 hak lewy, 10 wkrętów

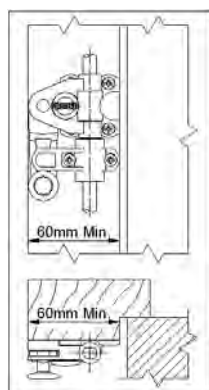

Herraje para dos hojas mod. 2904 Zestaw zamykający okiennicy dwuskrzydłowej mod. 2904



Acabado
Wykończenie

Medidas mm.
Rozmiar mm.

Cod.



Negro epoxy mate
Czarny matowy

80

7013

10

40

Contiene: 1 manilla. 1 Bloqueo de manilla, 1 gancho derecho, 1 gancho izquierdo y 10 tirafondos

W zestawie: 1 zamknięcie, 1 zaczep zamknięcia, hak zamykający prawy, hak zamykający lewy, 10 wkrętów

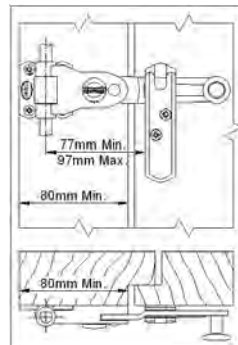

Herraje para dos hojas mod. 2905

Zestaw zamykający okiennicy dwuskrzydłowej mod. 2905



Acabado
Wykończenie

Medidas mm.
Rozmiar mm.

Cod.



Negro epoxy mate
Czarny matowy

60

7014

10

40

Contiene: 1 manilla. 1 Bloqueo de manilla, 1 gancho derecho, 1 gancho izquierdo y 10 tirafondos

W zestawie: 1 zamknięcie, 1 zaczep zamknięcia, hak zamykający prawy, hak zamykający lewy, 10 wkrętów

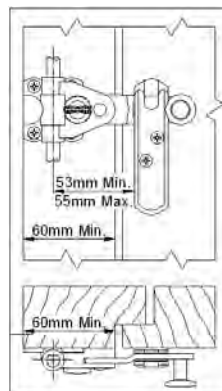

Herraje rústico
Okucia
Rustykalne

Herraje automático para una o dos hojas mod. 2915

Zestaw zamykający okiennicy z zamknięciem automatycznym mod. 2915



Acabado Wykończenie	Medidas mm. Rozmiar mm.	Cod.
Negro epoxy mate Czarny matowy	110	14984
		10 40

Contiene: 1 manilla. 1 Bloqueo de manilla, 1 gancho izquierdo y 10 tirafondos
W zestawie: 1 zamknięcie automatyczne, 4 wkręty

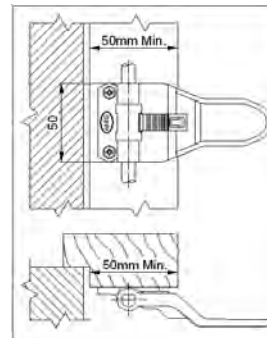

Herraje automático para balconera una o dos hojas mod. 2916

Zestaw zamykający okiennicy z zamknięciem automatycznym mod. 2916



Acabado Wykończenie	Medidas mm. Rozmiar mm.	Cod.
Negro epoxy mate Czarna matowa	124	15936
		10 40

Contiene: 1 manilla grande automática y 4 tirafondos
W zestawie: 1 zamknięcie automatyczne, 4 wkręty

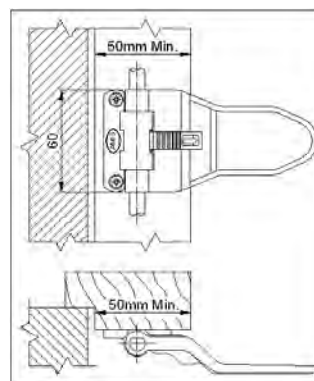
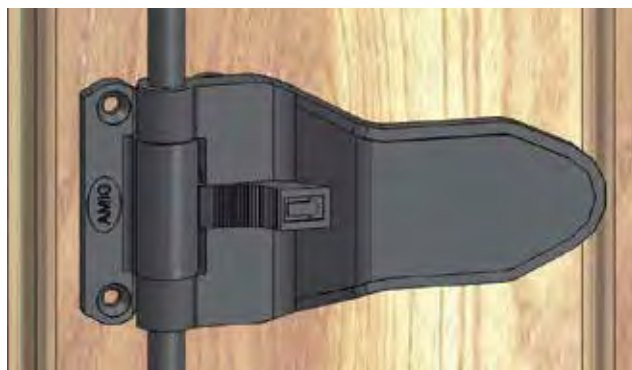

Recomendamos la utilización del pasador de cierre vertical en combinación con ambas cremonas automáticas, para conseguir el mejor resultado en zonas de fuerte viento.

W celu osiągnięcia najlepszych rezultatów zalecamy zastosowanie zamykaczy pionowych oraz automatycznego zamknięcia okiennicy, szczególnie w regionach gdzie występują silne wiatry.

Pasador de cierre vertical mod. 2940/2941 Zamykacz pionowy mod. 2940/2941

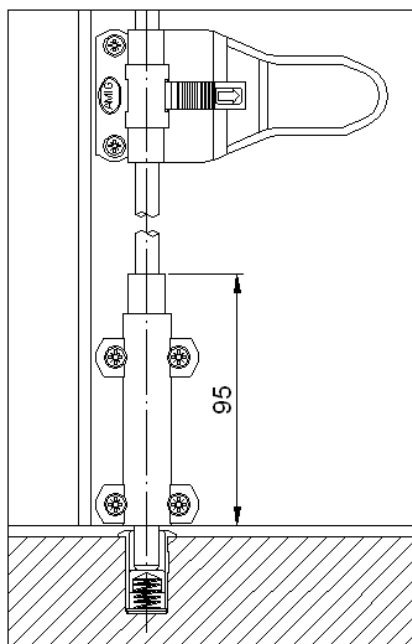

Mod. Mod.	Medidas mm. Rozmiar mm.	Cod.			Acabado Wykończenie
2940 Dcha/drawy	95	7023	10	80	Negro epoxy mate Czarny matowy
2941 Izda/lewý	95	7024	10	80	

Pasador de cierre vertical (patentado).
No necesita ningún compensador de giro.

Zamykacz pionowy (opatentowany).
Nie wymaga kompensatora.

PATENTADO
OPATENTOWANY



Barra de cierre mod. 2800 Pręt okiennicy mod. 2800

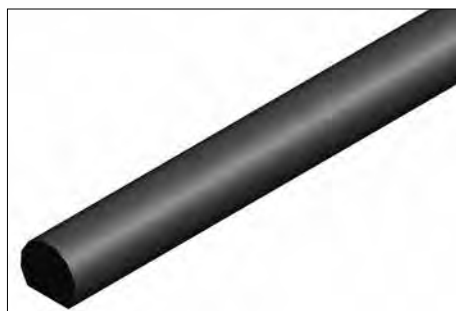

Barra de cierre para cremonas.
Disponibile en varias medidas.
Pręt okiennicy jest dostępny w kilku rozmiarach.

Las barras de cierre se pueden cortar a la longitud deseada según la contraventana.

Pręt okiennicy może być przycięty w celu dopasowania długości pręta do wysokości okiennicy.

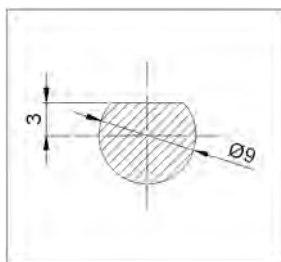



Medidas mm. Rozmiar mm.	Cod.			Acabado Wykończenie
1000	7001	-	10	Negro epoxy mate Czarny matowy
1200	7002	-	10	
1400	7003	-	10	
1600	7004	-	10	
1800	7005	-	10	
2000	7006	-	10	
2200	7007	-	10	
2400	7008	-	10	
2600	7009	-	10	
3200	7010	-	10	

Soportes de cierre mod. 2907-2908-2909-2910-2911-2912-2913

Zaczepty mod. 2907-2908-2910-2911-2912-2913 Prowadnica mod. 2909

Se dispone de diferentes soportes de cierre para cubrir todas las necesidades de montaje.

Szeroka gama zaczepów pozwala na zastosowanie różnych rozwiązań okuć do okiennic.

Acabado Wykończenie	Mod. Mod.	Cod. Mod.		
				
Negro epoxy mate Czarne matowe	2907	7016	20	200
	2908	7017	20	200
	2909	7018	20	200
	2910	7019	20	200
	2911	7020	20	200
	2912	7021	20	200
	2913	7022	20	200



Soporte recto 2907
Zaczepty zamknięcia regulowany 2907

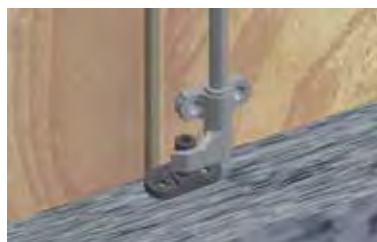

Soporte inclinado (15°) 2908
Zaczepty zamknięcia regulowany skośny (15°) 2908



Soporte recto 2909
Prowadnica pręta 2909



Soporte doble macizo 2910
Zaczepty zamknięcia podwójny 2910



Soporte roscado 2911. Utilización en combinación con ganchos invertidos.
Zaczepty środkowy wkręcany 2911. Stosowany z hakiem zamykającym mod. 2960, 2961.



Soporte con placa 2912
Zaczepty środkowy regulowany 2912



Soporte doble con placa 2913
Zaczepty środkowy regulowany podwójny 2913

Placa de enganche sobrepuesta mod. 2950 *Błaszka przytrzymująca skrzydło mod. 2950*

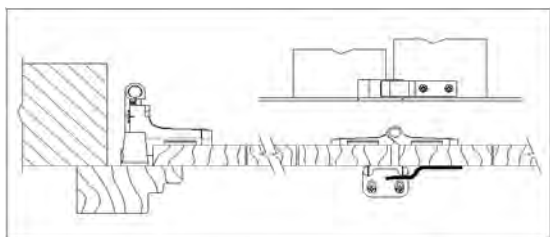

Medidas mm. Rozmiar mm.	Cod.			
70 x 16 x 10	7025	20	200	
Acabado Wykończenie	Negro epoxy mate Czarna matowa			

Aplicación para contraventanas de 3 o más hojas, junto con bisagras desplazadas que son montadas desde la parte exterior de contraventana. De esta manera el cierre de la tercera hoja se realiza sin la necesidad de utilizar pasadores.

Stosowana do okiennic posiadających 3 lub więcej skrzydeł, w połączeniu z zawiasami montowanymi po zewnętrznej stronie okiennic.

Gancho de cierre invertido mod. 2960-2961 *Hak zamykający mod. 2960-2961*

Dcha/drawy

Izda/lewý



	2961			2960		
	Dcha/drawy			Izda/lewý		
Medidas mm. Rozmiar mm.	Cod.			Cod.		
58 x 33 x 20	7027	20	200	7026	20	200
Acabado Wykończenie	Negro epoxy mate Czarny matowy					

Ganchos invertidos. Utilización con soporte de cierre roscado en contraventanas interiores.

Haki zamykające stosowane do okiennic otwierających się do wewnątrz.

Stosowane z zaczepem wkręcany mod. 2911.



Conjunto de ganchos de cierre mod. 7070 *Hak zamykający mod. 7070*



Contiene: 1 gancho derecho,
1 gancho izquierdo y 4 tirafondos.

W komplecie: 1 hak prawy, 1 hak lewy,
4 wkręty.

Medidas mm. Rozmiar mm.	Cod.			
40 x 33 x 15	14471	10	100	
Acabado Wykończenie	Negro epoxy mate Czarny matowy			

Tirafondo 4 x 30 *Wkręt 4x30*



Medidas mm. Rozmiar mm.	Cod.			
4 x 30	3471	200	4000	
Acabado Wykończenie	Negro epoxy mate Czarny matowy			

Pernios regulables con ménsula mod. 2974-2975-2976

Trzpień zawiasu regulowany z wspornikiem mod. 2974-2975-2976



Pernio regulable con ménsula. Disponible en 4 medidas. De 25 a 134 mm. Aplicable a contraventanas enrasadas, con batiente o solapadas en combinación con las bisagras regulables. Normalmente se usa para librar la mocheta de la ventana. La regulación se hace mediante llave allen de 4 mm.

Trzpień zawiasu regulowany z wspornikiem. Dostępny w 4 rozmiarach. Od 25 do 134 mm. Stosowany z odpowiednim modelem zawiasu regulowanego w zależności od rodzaju okiennicy (z przylgą, bez przylggi, zlicowana z murem). Zazwyczaj stosowany do okiennic z ominięciem muru. Regulacja za pomocą 4 mm klucza ampulowego.

Medidas mm. A Rozmiar mm.	Cod.		
25-52	14445	10	80
52-82	14549	10	60
82-109	14550	10	40
★ 109-134	7031	10	40
Acabado Wykończenie	Negro epoxy mate Czarny matowy		

Soporte para pernio regulable mod. 2914 Wspornik zawiasu regulowanego mod. 2914



Refuerzo para construcciones con mochetas de gran profundidad o contraventanas de gran peso. Incluye tacos y tirafondos para su fijación en la mocheta. Wspornik do dużych lub ciężkich okiennic. W komplecie śruby i wkręty montażowe.

Medidas mm. Rozmiar mm.	Cod.		
52 x 50 x 35	14552	4	24
Acabado Wykończenie	Negro epoxy mate Czarny matowy		

Pernios fijos con placa mod. 2980-2981-2982-2983-2984

Trzpień zawiasu z wspornikiem mod. 2980-2981-2982-2983-2984

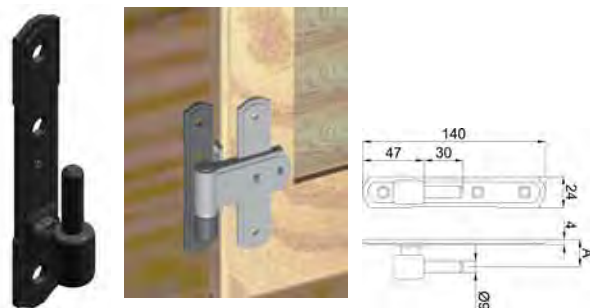

Pernio fijo con placa. Disponible en 5 medidas. De 16 a 26 mm. Aplicable a contraventanas enrasadas, con batiente o solapadas en combinación con las bisagras fijas.

Trzpień zawiasu z wspornikiem. Dostępny w 5 rozmiarach. Od 16 do 26 mm. Stosowany z odpowiednim modelem zawiasu w zależności od rodzaju okiennicy (z przylgą, bez przylggi, zlicowana z murem).

Mod. Mod.	Medidas mm. A Rozmiar mm.	Cod.			
2980	13	140 x 24 x 16	7032	10	100
2981	16	140 x 24 x 19	7033	10	100
2982	18	140 x 24 x 21	7034	10	100
2983	20	140 x 24 x 23	7035	10	100
2984	21	140 x 24 x 26	14453	10	100
Acabado Wykończenie	Negro epoxy mate Czarny matowy				

Pernio regulable con placa mod. 2990-2991 Trzpień zawiasu regulowany z wspornikiem mod. 2990-2991



Pernio regulable con placa. De 25 a 45 mm. Aplicable a contraventanas enrasadas, con batiente o solapadas en combinación con las bisagras fijas y regulables.

Trzpień zawiasu regulowany z wspornikiem. Dostępny w 4 rozmiarach. Od 25 do 45 mm. Stosowany z odpowiednim modelem zawiasu w zależności od rodzaju okiennicy (z przylgą, bez przylggi, zlicowana z murem).

Medidas mm. Rozmiar mm.	Dcha/Drawy			Izda/Lewy		
	Mod. 2991	Mod. 2990		Mod. 2991	Mod. 2990	
140 x 24 x 80	15937	10	80	7036	10	80
Acabado Wykończenie	Negro epoxy mate Czarny matowy					

Pernio directo a pared mod. 2995 *Trzpień zawiasu wkręcany mod. 2995*



Medidas mm. Rozmiar mm.	Cod.		
94 x 70			
	7037	10	60
Acabado Wykończenie	Negro epoxy mate Czarny matowy		

Pernio directo a pared. 85 mm. Se fija directamente a la pared sin necesidad de marco. En combinación con las bisagras fijas y regulables.

Trzpień zawiasu wkręcany, mocowany bezpośrednio do muru. 85 mm. Stosowany z odpowiednim modelem zawiasu w zależności od rodzaju okiennicy (z przylgą, bez przylgi, zlicowana z murem).

Bisagras regulables mod. 3000-3001-3002-3003 *Zawias regulowany mod. 3000-3001-3002-3003*



Medidas mm. A Rozmiar mm.	Cod.		
36-48			
	7038	10	60
48-62	7039	10	40
62-82	7040	10	40
82-108	7041	10	40
Acabado Wykończenie	Negro epoxy mate Czarny matowy		

Bisagra regulable. Se utiliza para separar la contraventana y salvar la posible mocheta. Hay 4 medidas. Imprescindible su uso en combinación con los soportes mod. 3030-3031-3032-3033

Zawias regulowany. Stosowany do ominięcia muru. W 4 rozmiarach. Musi być stosowany z podkładką zawiasu mod. 3030-3031-3032-3033.

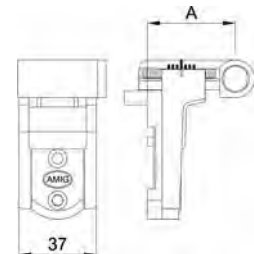

Herraje rústico
Okucia
Rustykalne

Soportes mod. 3030-3031 *Podkładka zawiasu mod. 3030-3031*

mod.3030

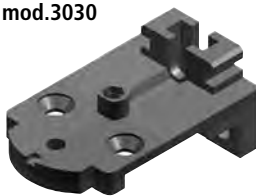

Soporte para placas verticales y escuadras. Para contraventanas solapadas o con batiente.

Podkładka stosowana z narożnikiem i łącznikiem pionowym. Do okiennic z przylgą lub bez przylgi.



mod.3031



Soporte para placas horizontales. Para contraventanas solapadas o con batiente.

Podkładka łącznikiem poziomym. Do okiennic z przylgą lub bez przylgi.



Medidas mm. Rozmiar mm.	Mod. Mod.	Cod.		
62 x 37 x 27	3030			
		7050	10	160
	3031	7051	10	160
Acabado Wykończenie	Negro epoxy mate Czarna matowa			

3030 - Vertical / 3031 - Horizontal
3030 - Pionowa / 3031 - Pozioma

Soportes mod. 3032-3033 *Podkładka zawiasu mod. 3032-3033*

mod.3032



Soporte para placas verticales y escuadras.
Para contraventanas enrasadas.

*Podkładka stosowana z narożnikiem i łącznikiem pionowym.
Do okiennic zlicowanych z murem.*

mod.3033



Soporte para placas horizontales.
Para contraventanas enrasadas.

*Podkładka stosowana z narożnikiem i łącznikiem pionowym.
Do okiennic zlicowanych z murem.*



Medidas mm. Rozmiar mm.	Mod. Mod.	Cod.		
62 x 37 x 27	3032	7052	10	200
	3033	7053	10	200
Acabado Wykończenie		Negro epoxy mate Czarna matowa		

3032 - Vertical / 3033 - Horizontal
3032 - Pionowa / 3033 - Pozioma



Bisagras fijas mod. 3010-3011 *Zawias mod. 3010-3011*

Bisagras fijas para contraventanas solapadas o con batiente. Disponible para placas verticales o escuadras y para placas horizontales.

*Zawias do okiennic z przylgą lub bez przylgi.
Stosowany z narożnikiem, łącznikiem pionowym lub poziomym.*

Medidas mm. Rozmiar mm.	Mod. Mod.	Cod.		
16 x 3	3010	7042	10	100
	3011	7043	10	100
Acabado Wykończenie		Negro epoxy mate Czarny matowy		

3010 - Vertical / 3011 - Horizontal
3010 - Pionowa / 3011 - Pozioma



Bisagras fijas mod. 3015-3016 *Zawias mod. 3015-3016*

Bisagras fijas para contraventanas enrasadas en combinación con el pernio mod. 2980. Disponible para placas verticales o escuadras y para placas horizontales.

Zawias do okiennic zlicowanych z murem stosowany z trzpieniem zawiasu mod. 2980. Stosowany z narożnikiem, łącznikiem pionowym lub poziomym.

Medidas mm. Rozmiar mm.	Mod. Mod.	Cod.		
16 x 15	3015	7044	10	100
	3016	7045	10	100
Acabado Wykończenie		Negro epoxy mate Czarny matowy		

3015 - Vertical / 3016 - Horizontal
3015 - Pionowa / 3016 - Pozioma



Bisagras planas mod. 3020-3021 *Zawias płaski mod. 3020-3021*

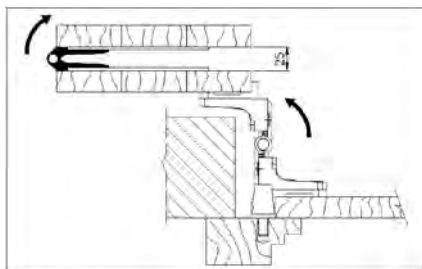

Medidas mm. Rozmiar mm.	Mod. Mod.	Cod.		
117 x 37 x 12	3020	7046	10	80
	3021	7047	10	80

Acabado Wykończenie Negro epoxy mate Czarny matowy

3020 - Vertical / 3021 - Horizontal
3020 - Pionowa / 3021 - Pozioma

Bisagras de libro. Se utilizan para contraventanas de tres o mas hojas, que son plegadas hacia el exterior del muro. Para placas verticales, horizontales o escuadras.

Zawias do okiennic wieloskrzydłowych, symetryczny lub asymetryczny. Stosowany z narożnikiem, łącznikiem pionowym lub poziomym.

Bisagras planas mod. 3025-3026 *Zawias płaski mod. 3025-3026*

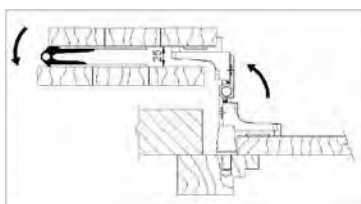

Medidas mm. Rozmiar mm.	Mod. Mod.	Cod.		
107 x 37 x 12	3025	7048	10	80
	3026	7049	10	80

Acabado Wykończenie Negro epoxy mate Czarny matowy

3025 - Vertical / 3026 - Horizontal
3025 - Pionowa / 3026 - Pozioma

Para utilización con: placas verticales, horizontales o escuadras. Se utilizan para contraventanas de tres o mas hojas, que son plegadas hacia el interior del muro.

Stosowany z narożnikiem, łącznikiem pionowym lub poziomym. Zawias do okiennic wieloskrzydłowych (składających się od wewnętrznej strony muru).

Suplementos para bisagras mod. 3040 *Podkładka ustalająca mod. 3040*

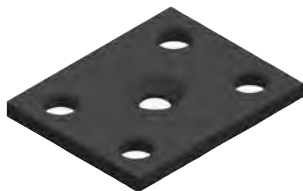

Medidas mm. Rozmiar mm.	Cod.		
37 x 28	7054	20	1000

Acabado Wykończenie Nylon negro Czarny nylon

Suplemento de nylon para casos en que las bisagras van montadas directamente a la contraventana sin utilizar ninguna placa.

Nylonowa podkładka ustalająca. Stosowana w przypadku rozwiązań gdzie zawias jest bezpośrednio przykręcany do skrzydła okiennicy, bez użycia łącznika.

Retenedor automático y regulable mod. 3100-3101

Blokada przeciwwiatrowa automatyczna mod. 3100-3101

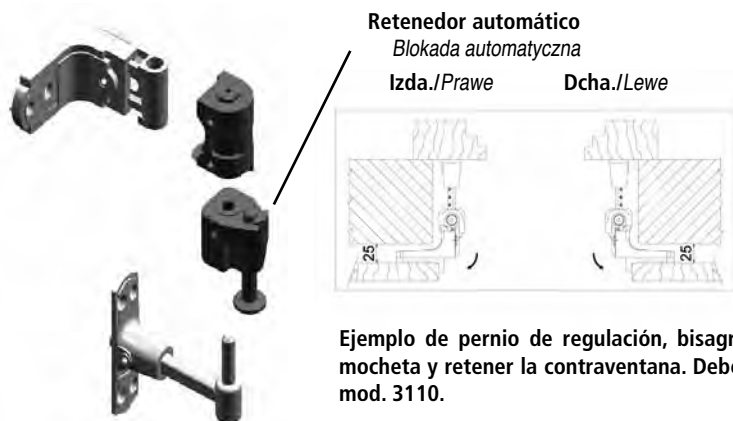

Ejemplo de perno de regulación, bisagra ajustable y retenedor automático para salvar la mocheta y retener la contraventana. Debe ser montado siempre junto con el tope con muelle mod. 3110.

Przykład: trzpień zawiasu regulowany, zawias regulowany i blokada automatyczna zamontowane
Przykładowe zastosowanie zawiasu z regulacją z obejściem muru, trzpienia zawiasu regulowanego i automatycznej blokady przeciwwiatrowej zabezpieczającej okiennice po jej otwarciu.

Mod. Mod.	Medidas mm. Rozmiar mm.	Cod.	
3101 Dcha/prawy	105	7066	10 40
3100 Izda/lewy	105	7065	10 40
Acabado Wykończenie	Negro epoxy mate Czarne matowe		

Soporte para perno regulable mod. 2917 y 2918

Wspornik zawiasu regulowanego mod. 2917 i 2918

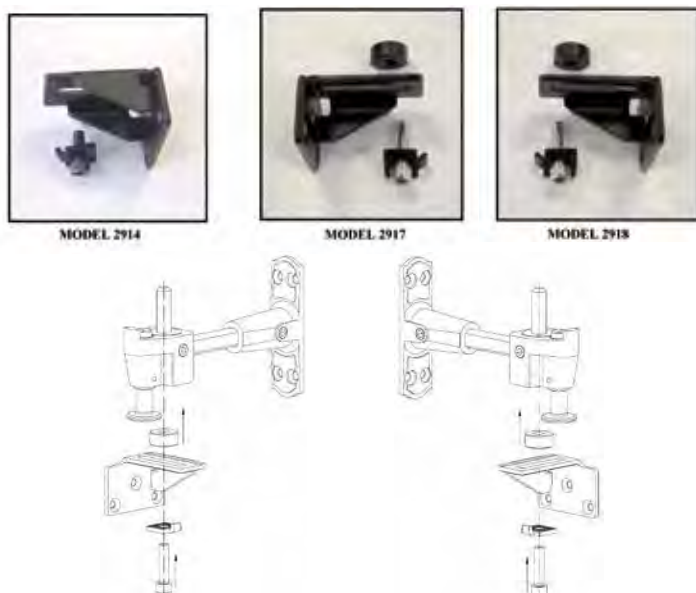

Mod. Mod.	Medidas mm. Rozmiar mm.	Cod.	
2917 Dcha/Prawy	52 x 50 x 35	17133	4 24
2918 Izda/Lewy	52 x 50 x 35	17132	4 24
Acabado Wykończenie	Negro epoxy mate Czarne matowe		

Refuerzo para construcciones con mochetas de gran profundidad o contraventanas de gran peso. Incluye tacos y tirafondos para su fijación en la mocheta.

Wspornik do dużych lub ciężkich okiennic. W komplecie śruby i wkręty montażowe.

Instalación junto con el retenedor automático mod. 3100 y mod. 3101.

Stosowany z blokadami przeciwwiatrowymi automatycznymi mod. 3100 i 3101.

Retenedor automático y regulable mod. 3102

Zaczepek ścienny automatyczny mod. 3102



Medidas mm. Rozmiar mm.	Cod.	
125 x 49 x 25	7067	10 60
Acabado Wykończenie	Negro epoxy mate Czarny matowy	

Aplicación para puertas y ventanas mediante su colocación en la pared y en la contraventana, siendo el espacio mínimo necesario entre ambos (en posición abierta) de 25 mm.

Mocowany do ściany i okiennicy. Minimalny odstęp pomiędzy ścianą a okiennicą po otwarciu okiennicy 25 mm.

Suplementos mod. 3041-3042 (para retenedor 3102)

Podkładka ustalająca mod. 3041-3042 (do zaczepu ściennego 3102)

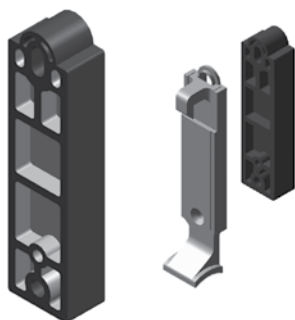

Suplementos de 5 y 15 mm para retenedor mod. 3102. En los casos en los que el espacio entre el muro y la contraventana (en posición abierta) es mayor de 25 mm.

5 Mm i 15 mm podkładka do zaczepu ściennego mod. 3102. Stosowana w przypadku, gdy odstęp pomiędzy ścianą a okiennicą po jej otwarciu jest większy niż 25 mm.

Mod. Mod.	Medidas mm. Rozmiar mm.	Cod.		
3041	96 x 24 x 15	7068	10	200
3042	96 x 24 x 5	9879	20	200
Acabado Wykończenie		Nylon negro Czarny nylon		

Tope para contraventana con muelle mod. 3110

Odbój okiennicy mod. 3110



Evita el golpeo de la contraventana con la pared. Se debe usar siempre en caso de colocar el retenedor mod. 3100, 3101.

Zabezpiecza okiennicę przed uderzaniem o ścianę. Stosowany z blokadą przeciwwiatrową automatyczną mod. 3100, 3101.

Medidas mm. Rozmiar mm.	Cod.		
Ø 30 x 29	7069	20	400
Acabado Wykończenie	Negro epoxy mate Czarny matowy		

Suplemento para tope con muelle mod. 3044 Podkładka ustalająca mod. 3044



Medidas mm. Rozmiar mm.	Cod.		
Ø 30 x 5	14472	10	100
Acabado Wykończenie	Nylon negro Czarny nylon		

Suplemento inclinado mod. 3043 Podkładka ustalająca mod. 3043

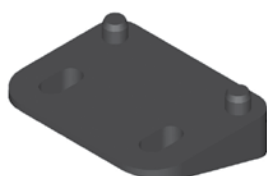

Aplicación para el montaje del soporte mod. 2910, En los casos que haya que salvar la inclinación del botaguas.

Stosowana z zaczepem zamknięcia 2910 by skompensować nachylenie okapu.

Mod. Mod.	Medidas mm. Rozmiar mm.	Cod.		
3043	12 x 33 x 10	14473	10	100
Acabado Wykończenie		Nylon negro Czarny nylon		

Suplementos mod. 3045-3046 *Podkładka ustalająca mod. 3045-3046*



Aplicación junto con los pernios fijos con placa para dar solución a distintos espesores del solape

Stosowana do trzpienia zawiasu z wspornikiem, w celu skompensowania różnic odległości.

Mod. Mod.	Medidas mm. Rozmiar mm.	Cod.		
3045	140 x 24 x 2	15939	10	1000
3046	140 x 24 x 3	15938	10	1000
Acabado Wykończenie		Nylon negro Czarny nylon		

Placas horizontales mod. 3050-3051-3052 *Łącznik poziomy mod. 3050-3051-3052*



Medidas mm. Rozmiar mm.	Cod.		
165	7055	10	100
245	7056	10	60
330	7057	10	40
Acabado Wykończenie	Negro epoxy mate Czarny matowy		

Placa vertical mod. 3060 *Łącznik pionowy mod. 3060*



Medidas mm. Rozmiar mm.	Cod.		
140	7058	20	100
Acabado Wykończenie	Negro epoxy mate Czarny matowy		

Placas continuas mod. 3075-3076-3077 *Łącznik kontynuacyjny mod. 3075-3076-3077*



Medidas mm. Rozmiar mm.	Cod.		
226	7059	10	80
246	7060	10	60
266	7061	10	60
Acabado Wykończenie	Negro epoxy mate Czarny matowy		

Escuadra mod. 3090-3091 *Naróżnik okiennicy mod. 3090-3091*



Medidas mm. Rozmiar mm.	Dcha/drawy			Izda/lewy		
	Cod.	Cod.	Cod.	Cod.	Cod.	Cod.
220 x 220	7062	10	40	7063	10	40
Acabado Wykończenie	Negro epoxy mate Czarny matowy					

Distancia de fijación de la bisagra: 150 mm
Dystans mocowania zawiasu: 150 mm

Escuadra mod. 3092-3093 *Narożnik okiennicy mod. 3092-3093*



Medidas mm. Rozmiar mm.	Dcha/derecha Cod.		Izda/lewy Cod.	
220 x 220	14215	10 40	14216	10 40

Acabado
Wykończenie

Negro epoxy mate
Czarny matowy

Distancia de fijación de la bisagra: 100 mm
Dystans mocowania zawiasu: 100 mm

Escuadra mod. 3095 *Narożnik okiennicy mod. 3095*



Medidas mm. Rozmiar mm.	Cod.	
220 x 220	7064	10 40

Acabado
Wykończenie

Negro epoxy mate
Czarny matowy

Cierre bloqueo contraventana mod. 1 *Zamek okiennicy mod. 1*



Soporte mod. 1
Wspornik mod. 1

Medidas mm. Rozmiar mm.	Cod.	
280	6281	1 10

Acabado
Wykończenie

Negro epoxy mate
Czarny matowy

Herraje rústico
Okucia
Rustykalne

Supplements for espagnolettes mod. 3200-3201

Podkładka ustalająca mod. 3200-3201



Medidas mm. Rozmiar mm.	Cod.	
3	9867	20 200
4	9868	20 200

Acabado
Wykończenie

Negro epoxy mate
Czarna matowa

Suplementos para bloqueo españoleta mod. 3202-3203-3204-3205

Podkładka ustalająca mod. 3202-3203-3204-3205



Mod. Mod.	Medidas mm. Rozmiar mm.	Cod.	
3202	3	9869	20 200
3203	4	9870	20 200
3204	3	9871	20 200
3205	4	9872	20 200

Acabado
Wykończenie

Negro epoxy mate
Czarna matowa

Suplementos para bloqueo mod. 3206-3207
Podkładka ustalająca mod. 3206-3207



Mod. Mod.	Medidas mm. Rozmiar mm.	Cod.		
3206	3	9873	20	200
3207	4	9874	20	200
Acabado Wykończenie		Negro epoxy mate Czarna matowa		

Suplementos para ganchos mod. 3208-3209
Podkładka ustalająca mod. 3208-3209



Mod. Mod.	Medidas mm. Rozmiar mm.	Cod.		
3208	3	9875	20	200
3209	4	9876	20	200
Acabado Wykończenie		Negro epoxy mate Czarna matowa		

Suplementos para pasador cierre vertical mod. 3210-3211
Podkładka ustalająca mod. 3210-3211



Mod. Mod.	Medidas mm. Rozmiar mm.	Cod.		
3210	3	9877	20	200
3211	4	9878	20	200
Acabado Wykończenie		Negro epoxy mate Czarna matowa		

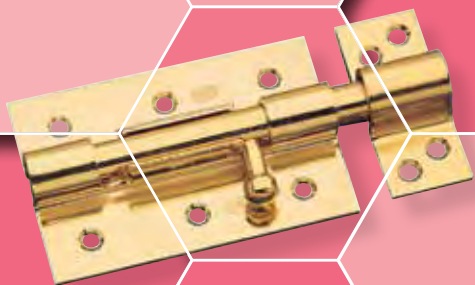
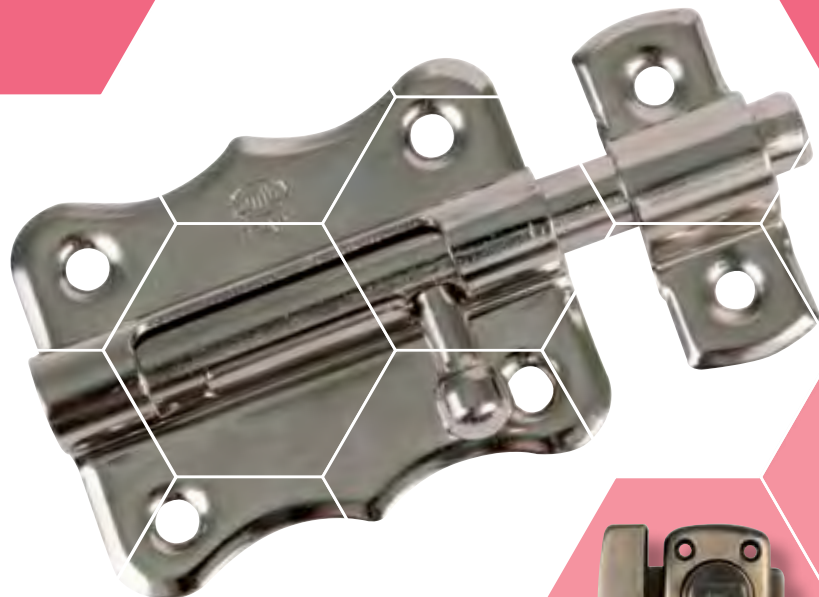

PASADORES

Pasadores..... 342

ZASUWKI

Zasuwki..... 342

Pasador mod. 320 Zasuwa mod. 320

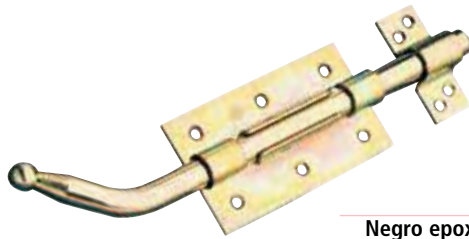

Acabado Wykończenie	Medidas mm. Rozmiar mm.	Cod.	Cod.	Cod.			
Bicromatado Żółty ocynk	200	905	5 30	14096	5 30	2091	1 5 25
	250	810	5 30	10778	5 30	2092	1 5 25
	300	906	5 30	10733	5 30		
	400	907	5 20	10734	5 20		
	500	908	5 20	10735	5 20		
	600	909	5 15	10736	5 15		
	800	5663	- 6				
	1200	5665	- 6				
	1500	5666	- 6				
	Negro epoxy mate Czarna matowa	200	18032	5 30			
250		18033	5 30				
300		18034	5 30				
400		18035	5 20				
Acero inoxidable 18/8 Stal nierdzewna (inox)	200	18239	5 30				
	250	18240	5 30				
	300	18241	5 30				
	400	18242	5 30				

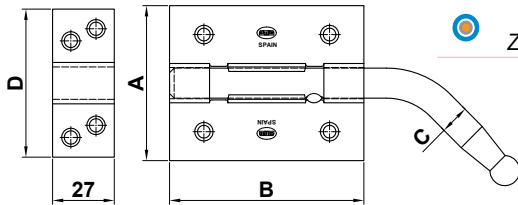

● Con dos soportes (de 4 agujeros)
Z dwoma wspornikami (każdy 4 otwory)
 ● Con tres soportes (de 4 agujeros)
Z trzema wspornikami (każdy 4 otwory)

	200	250	300	400	500	600	800	1200	1500
A (mm)	67	67	67	67	67	67	67	67	67
B (mm)	85	85	120	120	120	120	120	120	120
ØC (mm)	13	13	15	15	15	15	15	15	15
Ø	4	4	6	6	6	6	6	6	6

Pasador mod. 330 Zasuwa mod. 330

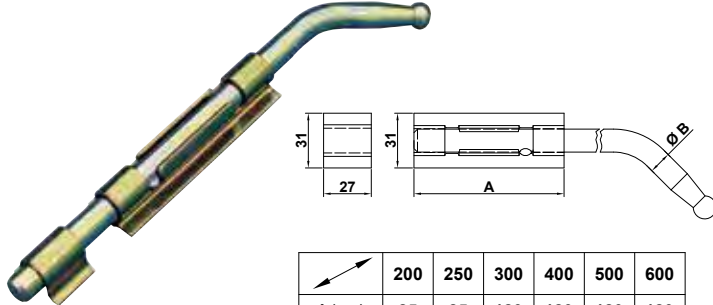

	200	250	300	400	500	600
A (mm)	85	85	120	120	120	120
ØB (mm)	13	13	15	15	15	15

Acabado Wykończenie	Medidas mm. Rozmiar mm.	Cod.	
Bicromatado Żółty ocynk	200	5453	5 30
	250	5454	5 30
	300	5455	5 30
	400	5456	5 20
	500	5457	5 20
	600	5458	5 15

● Con dos soportes
Z dwoma wspornikami

Pasador mod. 254 NIZA Zasuwa mod. 254 NIZA

niza

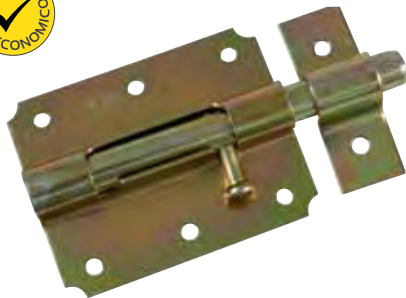

	L	B	L1	L2	B2	L3	Ø	Ø	E
70 mm	70	58	99	50	42	15	9.5	4	1.5
80 mm	80	63	116	60	48	15	11.5	6	1.5
90 mm	90	70	121	74	54	19	13.5	6	1.5
100 mm	100	74	145	80	55	19	15.5	6	1.5

Acabado Wykończenie	Medidas mm. Rozmiar mm.	Cod.	
Bicromatado Żółty ocynk	70	21378	10 100
	80	21379	10 60
	90	21380	5 40
	100	21381	5 40

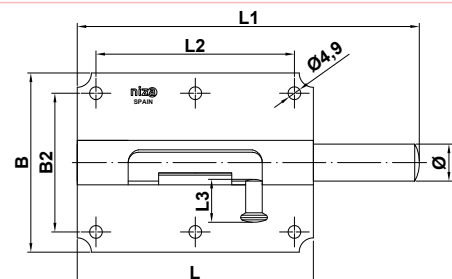

Pasador mod. 454 Zasuwka mod. 454



Acabado Wykończenie	Medidas mm. (A) Rozmiar mm.	Cod.	Cod.	Cod.
Bicromatado Żółty ocynk	70	910	10 50	10746 5 50
	85	911	10 40	10747 5 40
	100	912	10 50	10748 5 50
	120	913	10 40	10779 5 40
Latonado barniz Mosiądzowana lakierowana	70	842	10 50	14088 5 50
	70			1038 1 5 50
	85	843	10 40	14089 5 40
	100	844	10 50	14090 5 50
Niquelado Niklowana	70	3717	10 50	
	85	3718	10 40	
	100	3719	10 50	
	120	4235	10 40	
Negro Czarna	70			22351 10 50
	85			22352 10 40
	100			22353 10 50
	120			22354 10 40
Acero inoxidable 18/8 Stal nierdzewna (inox)	70			14176 5 50
	85			14177 5 40
	100			14178 5 50
	120			14179 5 40

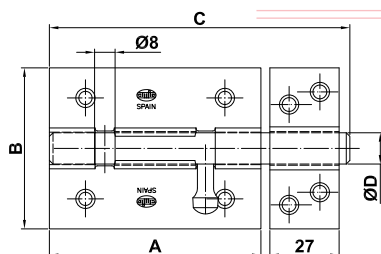

A (mm)	70	85	100	120
B (mm)	67	67	67	67
ØC (mm)	104	126	146	184
ØD (mm)	13	13	13	15
	4	4	6	6

Soporte con 4 agujeros
Podstawa z 4 otworami

Con agujero portacandado
Z otworem na kłódkę



Con candado
Z kłódką



Pasador mod. 464 Zasuwka mod. 464

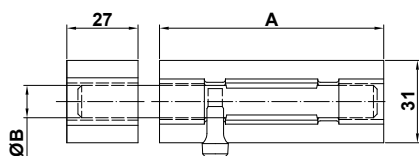

Acabado Wykończenie	Medidas mm. Rozmiar mm.	Cod.	Cod.
Bicromatado Żółty ocynk	70	5449	10 50
	85	5450	10 40
	100	5451	10 50
	120	5452	10 40

A(mm)	70	85	100	120
ØB	13	13	13	15

Para soldar
Do spawania

Con agujero Ø8 portacandados
Z otworem na kłódkę

Pasador mod. 383 Zasuwka mod. 383

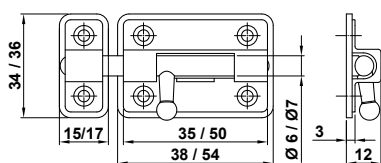
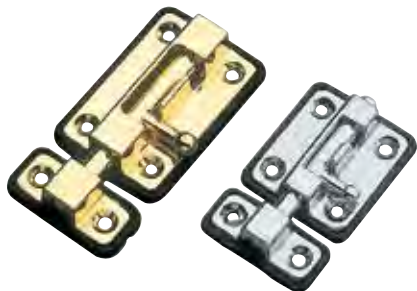

Acabado Wykończenie	Medidas mm. Rozmiar mm.	Cod.	Cod.
Cromado brillo Chromowana	35	6337	20 400
	50	6339	20 300
Latonado barniz Mosiądzowana lakierowana	35	6338	20 400
	50	6340	20 300
Blanco Biała	35	19505	20 400
	50	19506	20 300

Pasador mod. 384 Zasuwka mod. 384

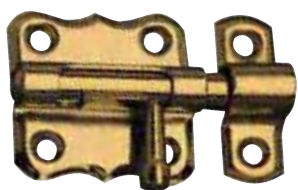

Acabado Wykończenie	Medidas mm. (A) Rozmiar mm.	Cod.	Cod.	Cod.
Latonado barniz Mosiądzowana Lakierowana	30	527 20 500	10719 10 500	1033 1 5 100
	35	516 20 400	10720 10 400	8127 1 5 100
	40	517 20 300	10721 10 300	1034 1 5 100
	40	518 20 300		
	50	519 20 200	10722 10 200	1035 1 5 50
	60	520 20 160	10723 10 160	1036 1 5 50
Niquelado Niklowana	25	224 20 300	10710 10 300	
	30	227 20 500	10711 10 500	776 1 5 100
	35	230 20 400	10712 10 400	8126 1 5 100
	40	233 20 300	10713 10 300	777 1 5 100
	40	260 20 300		
	50	239 20 200	10714 10 200	778 1 5 50
	60	242 20 160	10715 10 160	779 1 5 50
	70	245 10 80	10716 5 80	780 1 5 50
	85	248 10 60	10717 5 60	2161 1 5 50
	100	251 10 60	10718 5 60	2162 1 5 50
Zincado Cynkowana	25	225 20 300	10724 10 300	
	30	228 20 500	10725 10 500	8128 1 5 100
	35	231 20 400	10726 10 400	8129 1 5 100
	40	234 20 300	10727 10 300	8130 1 5 100
	40	261 20 300		
	50	240 20 200	10728 10 200	8131 1 5 50
	60	243 20 160	10729 10 160	8132 1 5 50
	70	246 10 80	10730 10 80	
85	249 10 60	10731 5 60		
100	252 10 60	10732 5 60		
Acero inoxidable Stal nierdzewna (inox)	25		7250 20 300	7280 1 5 100
	30		7251 20 300	7281 1 5 100
	40		7252 20 300	7282 1 5 100
	50		7253 20 200	7283 1 5 50
	60		7254 20 200	7284 1 5 50
Bicromatado Żółty ocynk	40	3784 20 300		
	50	3785 20 200		
	60	3786 20 160		
	70	3787 10 80		
	85	3788 10 60		
	100	3789 10 60		
Latón Mosiężna	30	266 20 500		
	40	267 20 300		
	50	268 20 200		
Negro Czarna	40	235 20 300		
	50	241 20 200		
	60	244 20 160		
	70	247 10 80		
	85	250 10 60		
	100	253 10 60		



Con soporte alto
Wysoki zaczep

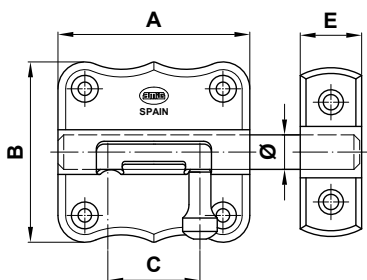

	A	B	C	Ø	E	⊕
25 mm	25	33	11	6.5	11	4
30 mm	30	33	14	6.5	13	4
35 mm	35	33	17	6.5	13	4
40 mm	40	38	19	7.5	14	4
50 mm	50	48	24	9	16	4
60 mm	60	48	31	9	16	6
70 mm	70	56	35	12	25	6
85 mm	85	56	45	12	25	6
100 mm	100	56	50	12	25	6

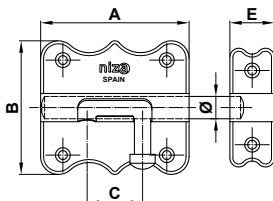

	A	B	C	Ø	E	
30 mm	30	30	13	6.5	12	4
40 mm	40	41	20	7.5	15	4
50 mm	50	45	20	7.5	15	4
60 mm	60	45	29	7.5	15	6

Acabado Wykończenie	Medidas mm. Rozmiar mm.	Cod.		
Niquelado Niklowana	30	21124	20	500
	40	21125	20	300
	50	21126	20	200
	60	21127	20	160
Bicromatado Złoty ocynk	30	21366	20	500
	40	21367	20	300
	50	21368	20	200
Latonado barniz Mosiądzowana lakierowana	60	21369	20	160
	30	21370	20	500
	40	21371	20	300
50	21372	20	200	
60	21373	20	160	

Pasador mod. 390 Zasuwka mod. 390

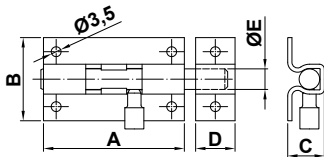
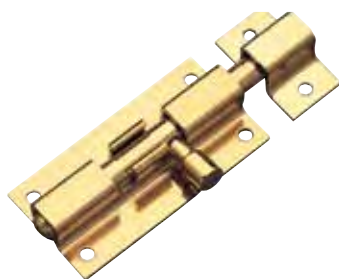

A	B	C	D	ØE
30	27,5	10,8	14	6,5
40	27,5	10,8	14	6,5
50	29,5	13,0	16	7,5
60	29,5	13,0	16	7,5

Acabado Wykończenie	Medidas mm. Rozmiar mm.	Cod.			Cod.			
Latonado barniz Mosiądzowana lakierowana	30	392	20	500	1135	1	5	100
	40	396	20	300	1137	1	5	100
	50	399	20	300	1139	1	5	100
	60	402	20	200	1141	1	5	50
Niquelado Niklowana	30	380	20	500	1134	1	5	100
	40	383	20	300	1136	1	5	100
	50	386	20	300	1138	1	5	100
	60	389	20	200	1140	1	5	50

Pasador mod. 391-392 Zasuwka mod. 391-392

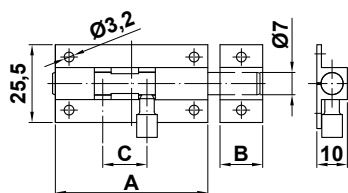

Ref.	A	B	C
40	38	12,5	15
50	51	12,5	15
60	63	15,5	20
80	76	15,5	20
100	101	15,5	20
120	127	15,5	20
150	152	15,5	20

Mod. Mod	Acabado Wykończenie	Medidas mm. Rozmiar mm.	Cod.			Cod.			
391	Latón pulido barniz Mosiężna lakierowana	40	1356	20	200	1104	1	5	100
		50	1357	20	200	1105	1	5	50
		60	1358	20	200	1106	1	5	50
		80	6397	20	200				
		100	6398	10	100				
		120	6399	10	100				
		150	6400	10	100				
392	Latón cuero Złoto antyczne	40	6390	20	200	2862	1	5	100
		50	6391	20	200	2863	1	5	50
		60	6392	20	200	2864	1	5	50
		80	6393	20	200				
		100	6394	10	100				
		120	6395	10	100				
		150	6396	10	100				
392	Latón cromo brillo Mosiężna chromowana	40	4596	20	200	2372	1	5	100
		50	4597	20	200	2373	1	5	50
		60	4598	20	200	2374	1	5	50
		80	6401	20	200				
		100	6402	10	100				
		120	6403	10	100				
150	6404	10	100						

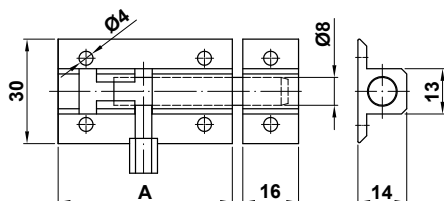
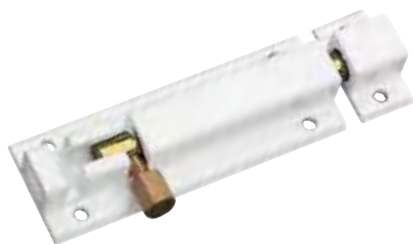

CUERPO DE ALUMINIO, PASADOR DE ACERO BICROMATADO
KORPUS ALUMINIOWY, RYGIEL STALOWY W ŻÓŁTYM OCYNKU

Acabado Wykończenie	Medidas mm. (A) Rozmiar mm.	Cod.			Cod.			
Lacado blanco Lak. Biała	50	758	20	200	1052	1	5	50
	60	759	20	200	2360	1	5	50
	80	760	20	200	1053	1	5	50
	100	761	20	200	1054	1	5	50
	120	762	20	100				
	150	763	20	100	1055	1	5	40
	200	764	10	50				
	250	768	10	50				
	300	769	10	50				
Anod. Bronce Anod. Brązowa	50	770	20	200	1048	1	5	50
	60	771	20	200	8137	1	5	50
	80	772	20	200	1049	1	5	50
	100	773	20	200	1050	1	5	50
	120	774	20	100				
	150	775	20	100	1051	1	5	40
Lacado negro Lak. Czarna	50	869	20	200				
	60	870	20	200				
	80	871	20	200				
	100	893	20	200				
	120	894	20	100				
	150	895	20	100				
	200	896	10	50				
Anodizado oro Anod. Złota	50	838	20	200	1044	1	5	50
	60	839	20	200	8138	1	5	50
	80	840	20	200	1045	1	5	50
	100	841	20	200	1046	1	5	50
	120	899	20	100				
	150	971	20	100	1047	1	5	40
	200	972	10	50				
Anod. Plata Anod. Srebrna	50	975	20	200	1040	1	5	50
	60	976	20	200	2361	1	5	50
	80	977	20	200	1041	1	5	50
	100	983	20	200	1042	1	5	50
	120	984	20	100				
	150	985	20	100	1043	1	5	40
	200	986	10	50				
	250	987	10	50				
300	988	10	50					

CUERPO DE ALUMINIO, PASADOR DE ACERO INOXIDABLE
KORPUS ALUMINIOWY, RYGIEL ZE STALI NIERDZEWNEJ

Acabado Wykończenie	Medidas mm. Rozmiar mm.	Cod.		
Lacado blanco Lak. Biała	80	20292	10	100
Anodizado oro Anod. Złota	80	20293	10	100
Anodizado plata Anod. Srebrna	80	20294	10	100



Pasador aluminio mod. 501 Zasuwka mod. 501

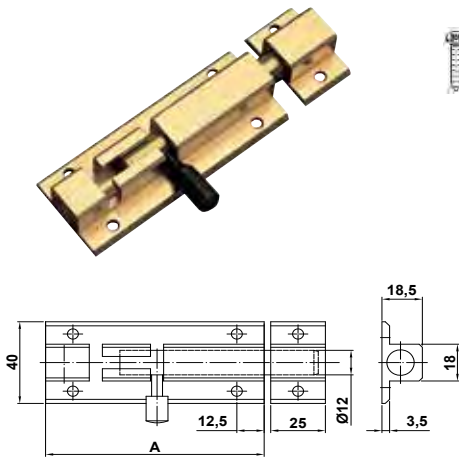

Acabado Wykończenie	Medidas mm. (A) Rozmiar mm.	Cod.	Cod.
Aluminio anodizado oro Aluminium Anodyzowane na złoto	100	325 10 100	1058 1 5 40
	150	326 10 50	
	250	356 5 25	
	350	358 5 20	
Aluminio anodizado plata Aluminium Anodyzowane na srebrno	100	313 10 100	1056 1 5 40
	150	314 10 50	
	250	321 5 25	
	350	322 5 20	
Aluminio lacado blanco Aluminium Lakierowana biała	100	13369 10 100	13370 1 5 40
	150	13371 10 50	13372 1 5 40
	200	13373 5 25	
	250	15142 5 25	15144 1 5 40

Pasador mod. 700 Zasuwka mod. 700

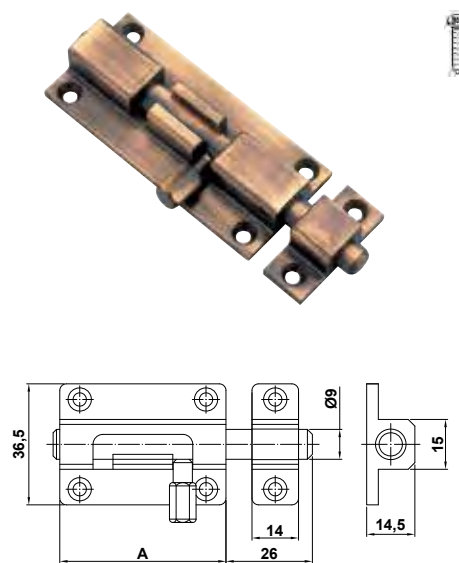

Acabado Wykończenie	Medidas mm. (A) Rozmiar mm.	Cod.	Cod.
Latón cromo mate Mosiądz chrom satyn	40	6447 10 100	7122 1 5 50
	50	6448 10 100	7123 1 5 50
	65	6449 5 50	7124 1 5 50
	80	6450 5 50	7125 1 5 50
Latón cuero Złoto antyczne	40	6325 10 100	7126 1 5 50
	50	6328 10 100	7127 1 5 50
	65	6331 5 50	7128 1 5 50
	80	6334 5 50	7129 1 5 50
Latón mate Mosiądz satyn	40	6326 10 100	8139 1 5 50
	50	6329 10 100	8140 1 5 50
	65	6332 5 50	8141 1 5 50
	80	6335 5 50	8142 1 5 50
Latón pulido barniz Mosiężna lakierowana	40	6327 10 100	2854 1 5 50
	50	6330 10 100	2855 1 5 50
	65	6333 5 50	2856 1 5 50
	80	6336 5 50	2857 1 5 50

Pasador mod. 720 Zasuwa mod. 720

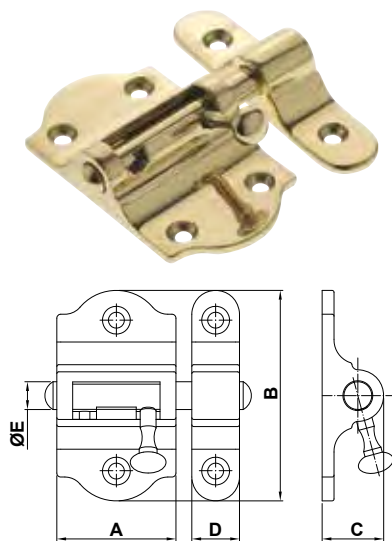

	A	B	C	D	ØE	⌀
25 mm	25	46	15.5	10	7	2
30 mm	30	53	15.5	12	7	2
40 mm	40	70	18	16	8	4
50 mm	50	88	18	20	8	4

Acabado Wykończenie	Medidas mm. (A) Rozmiar mm.	Cod.	Cod.
Latón cr. Mate Chrom satyn	25	8795 10 100	13383 1 5 50
	30	8796 10 100	13384 1 5 50
	40	8797 5 50	13385 1 5 50
	50	8798 5 50	13386 1 5 50
Latón cuero Złoto antyczne	25	8799 10 100	13387 1 5 50
	30	8800 10 100	13388 1 5 50
	40	8801 5 50	
	50	8802 5 50	13390 1 5 50
Latón mate Mosiądz satyn	25	8803 10 100	13379 1 5 50
	30	8804 10 100	13380 1 5 50
	40	8805 5 50	13381 1 5 50
	50	8806 5 50	13382 1 5 50
Latón p.Barniz Mosiądz pol.	25	8807 10 100	8815 1 5 50
	30	8808 10 100	8816 1 5 50
	40	8809 5 50	8817 1 5 50
	50	8810 5 50	8818 1 5 50

Pasador mod. 721 Zasuwka mod. 721

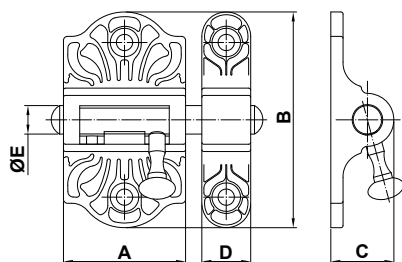

Acabado Wykończenie	Medidas mm. (A) Rozmiar mm.	Cod.	Cod.					
Latón mate Mosiądz satyn	25	8811	10	100	13391	1	5	50
	30	8812	10	100	13392	1	5	50
	40	8813	5	50	13393	1	5	50
	50	8814	5	50	13394	1	5	50
Latón cuero Złoto antyczne	25	9940	10	100				
	30	9941	10	100				
	50	9943	5	50				

	A	B	C	D	ØE	⊕
25 mm	25	46	15.5	10	7	2
30 mm	30	53	15.5	12	7	2
40 mm	40	70	18	16	8	4
50 mm	50	88	18	20	8	4

Pasador mod. 388 Zasuwka mod. 388

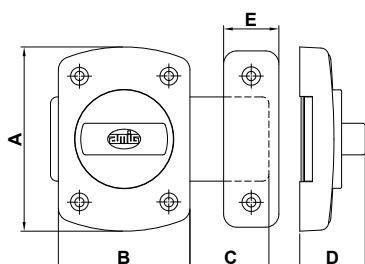

	A	B	C	D	E
30 mm	42	30	14	23	11
40 mm	56	40	23	24	16,5
50 mm	70	50	30	25	21

Medidas mm. Rozmiar mm.	Acabado Wykończenie	Cod.	Cod.						
30	Cuero Złoto antyczne	5729	20	120	2638	1	5	50	
	Blanco Biała	8997	20	120	17532	1	5	50	
	Cromado Chromowana	4723	20	120	2376	1	5	50	
	Latonado barniz Mosiądzowana lakierowana	4724	20	120	2377	1	5	50	
	Niquel cepillado Niklowana	5730	20	120	2639	1	5	50	
	40	Cuero Złoto antyczne	5731	20	120	2640	1	5	50
		Blanco Biała	8998	20	120	17533	1	5	50
Cromado Chromowana		4491	20	120	2201	1	5	50	
Latonado barniz Mosiądzowana lakierowana		4492	20	120	2202	1	5	50	
Niquel cepillado Niklowana		5732	20	120	2641	1	5	50	
50	Cuero Złoto antyczne	6456	20	80	2875	1	5	50	
	Blanco Biała	8999	20	80	17534	1	5	50	
	Cromado Chromowana	6455	20	80	2874	1	5	50	
	Latonado barniz Mosiądzowana lakierowana	6454	20	80					
	Niquel cepillado Niklowana	6457	20	80	2876	1	5	50	

Pasador mod. 385 Zasuwka mod. 385

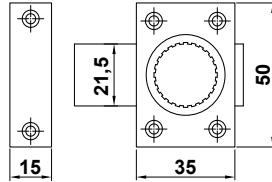
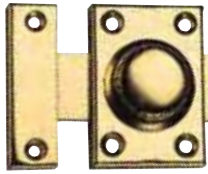

Acabado
Wykończenie

Medidas mm.
Rozmiar mm.

Cod.



Cod.



Cromado brillo
Chromowana

35

270

20

120

1170

1

5

50

Latonado barniz
Mosiądzowana lakierowana

35

1247

20

120

1171

1

5

50

Pasador mod. 900 Zasuwa mod. 900

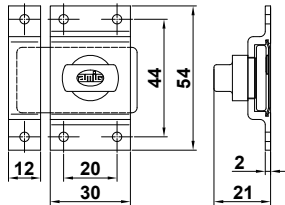

Medidas mm.
Rozmiar mm.

54 x 30

Acabado
Wykończenie

Cod.



Aluminio anodizado oro
Aluminium anodyzowane złota

9831

1

5

50

Pasador mod. 950 Zasuwka mod. 950

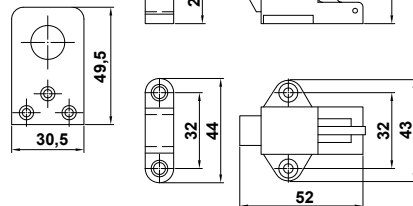
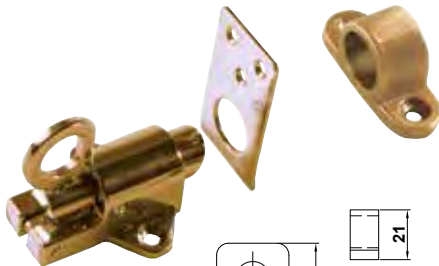

Medidas mm.
Rozmiar mm.

43 x 52

Acabado
Wykończenie

Cod.



Níquel cepillado
Nikiel satyn

10619

20

200

Latonado barniz
Mosiądzowana

10620

20

200

Pasador mod. 960 Zasuwka mod. 960

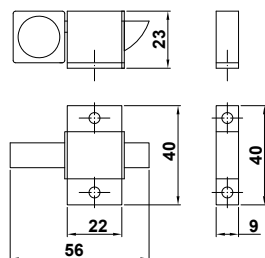

Acabado
Wykończenie

Cod.



Aluminio lacado blanco
Aluminium lakierowane biała

10837

10

100

22683

1

5

Aluminio anodizado oro
Aluminium anodyzowane złota

10835

10

100

Aluminio anodizado plata
Aluminium anodyzowane srebrna

10834

10

100

22682

1

5

Pasador mod. 368 Zasuwka meblowa mod. 368

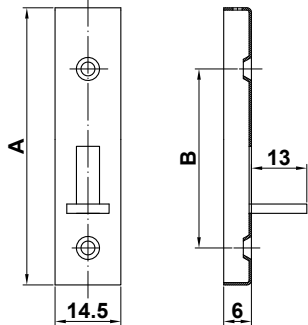
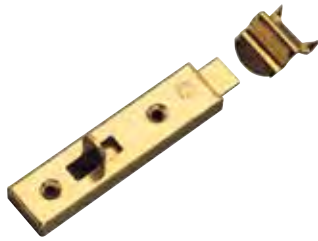

A	B
50	30
60	35
70	45
80	55
100	75
120	95

Acabado Wykończenie	Medidas mm. Rozmiar mm.	Cod.			Cod.			
Latonado barniz Mosiądzowana	50	210	50	500				
	60	212	50	500	1030	2	10	100
	70	214	50	500				
	80	216	50	500	1031	2	10	50
	100	218	50	500	1032	2	10	50
	120	220	50	500				
Niquelado Niklowana	60	211	50	500				
	70	213	50	500				
	80	215	50	500				
	100	217	50	500				

Pasador mod. 425 Zasuwka meblowa mod. 425

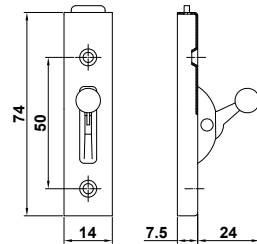
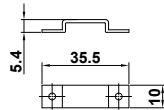
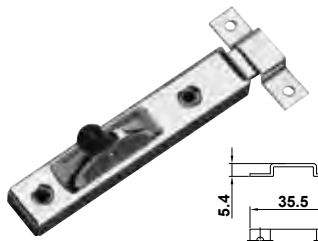

Medidas mm. Rozmiar mm.	Acabado Wykończenie	Cod.			Cod.			
75	Latonado barniz Mosiądzowana	309	50	500	1061	2	5	50
	Niquelado Niklowana	310	50	500	1060	2	5	50

Pasador mod. 600 Zasuwka mod. 600

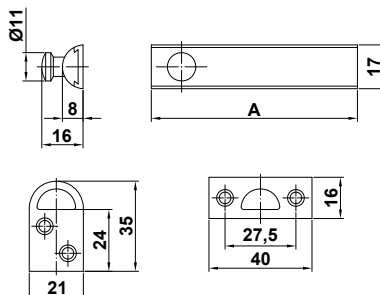

Acabado Wykończenie	Medidas mm. (A) Rozmiar mm.	Cod.			Cod.			
Latón cuero Złoto antyczne	40	6383	20	200	13417	1	5	50
	60	6384	20	200	13418	1	5	50
	80	6385	20	200	13419	1	5	50
	100	6386	20	200	13420	1	5	50
	120	6387	20	200				
	150	6388	10	100				
Latón pulido barniz Mosiężna lakierowana	40	4822	20	200	2412	1	5	50
	60	3184	20	200	3188	1	5	50
	80	3185	20	200	3189	1	5	50
	100	3186	20	200	3190	1	5	50
	120	4823	20	200	2413	1	5	50
	150	6381	10	100				
200	6382	10	100					

Pasador mod. 375 Zasuwka meblowa mod. 375

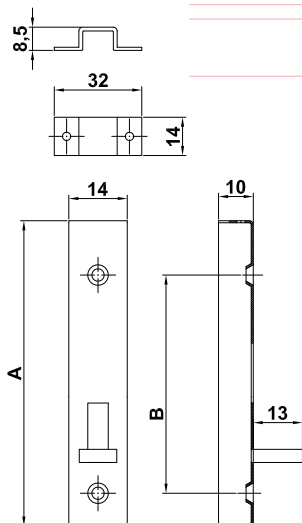

A	B
100	68
150	118
200	168
250	218

Acabado Wykończenie	Medidas mm. Rozmiar mm.	Cod.			Cod.			
Latonado barniz	100	1525	20	100	2018	1	5	50
Mosiądzowana lakierowana	150	1526	20	100	2019	1	5	50
	200	1527	20	60				
	250	1528	20	60				

Pasador de sobreponer reforzado
Zasuwka wzmocniona, łatwy montaż

Pasador mod. 400 Zasuwa czołowa mod. 400

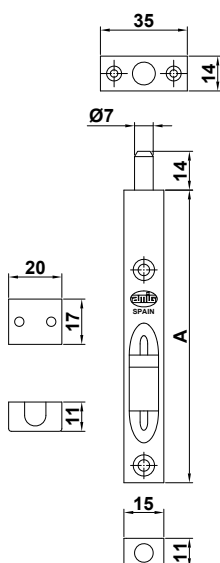

Medidas mm. (A) Rozmiar mm.	Acabado Wykończenie	Cod.			Cod.			
110	Bicromatado Żółty ocynk	652	10	100				
	Latonado barniz	1248	10	100	2145	1	5	50
	Mosiądzowana lakierowana	6231	10	100				
	Acero inox 18/8 Stal nierdzewna (inox)							
150	Bicromatado Żółty ocynk	653	10	100				
	Latonado barniz	1249	10	100	1037	1	5	50
	Mosiądzowana lakierowana	6232	10	100				
	Acero inox 18/8 Stal nierdzewna (inox)							
200	Bicromatado Żółty ocynk	654	10	50				
	Latonado barniz	1250	10	50	2146	1	5	50
	Mosiądzowana lakierowana	6233	10	50				
250	Latonado barniz	1251	10	50				
	Mosiądzowana lakierowana							
300	Bicromatado Żółty ocynk	656	10	50				
	Latonado barniz	1252	10	50				
	Mosiądzowana lakierowana							

Con soporte para sobreponer y embutir
Z dwoma rodzajami zaczepów

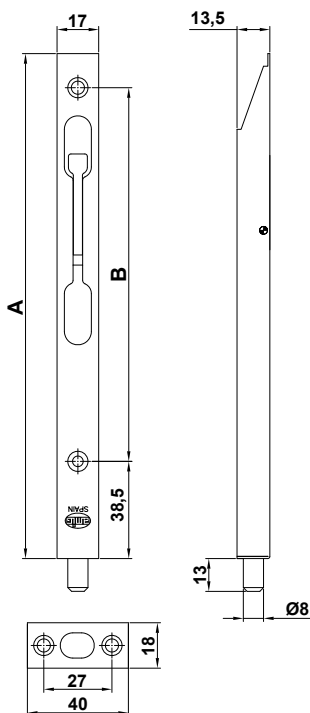

Pasadores
Zasuwki

Acabado Wykończenie	Medidas mm. Rozmiar mm.	Cod.	Cod.	Cod.							
Latonado barniz Mosiądzowana	150	5863	20	160	10743	10	160	2147	1	5	50
	200	5864	20	120	10744	10	120	2148	1	5	50
	250	5865	20	120	10745	10	120				
	300	173	20	100							
	400	1762	10	60							
	500	1763	10	60							
Cromado brillo Chromowana	200	5857	20	160				2605	1	5	50
	250	5858	20	120				2606	1	5	50
	300	5859	20	120							
	300	4495	20	100							
Cuero Złoto antyczne	150	5763	20	160	10737	10	160				
	200	5764	20	120	10738	10	120				
	250	5765	20	120	10739	10	120				
	300	6549	20	100							
Cromado mate Chrom satyn	150	5760	20	160	10740	10	160				
	200	5761	20	120	10741	10	120				
	250	5762	20	120	10742	10	120				
	300	6548	20	100							
Ac. Inoxidable Stal nierdzewna (inox)	150	5854	20	160	10749	10	160				
	200	5855	20	120	10750	10	120				
	250	5856	20	120	10751	10	120				
	300	6638	20	100							
Latón p. Barniz Mosiężna lakierowana	150	5860	20	160							
	200	5861	20	120							
	250	5862	20	120							
	300	1544	20	100							
Negro epoxy mate Czarna	150	12277	20	160							
	200	12278	20	120							
	250	12279	20	120							
	300	12280	20	100							
Bicromatado Żółty ocynk	150	10544	20	160							
	200	10545	20	120							
	250	10546	20	120							
	300	10547	20	100							

	150	200	250	300
A (mm)	162	200	250	300
B (mm)	110	148	198	248

Pasador mod. 1401 Zasuwa czołowa mod. 1401

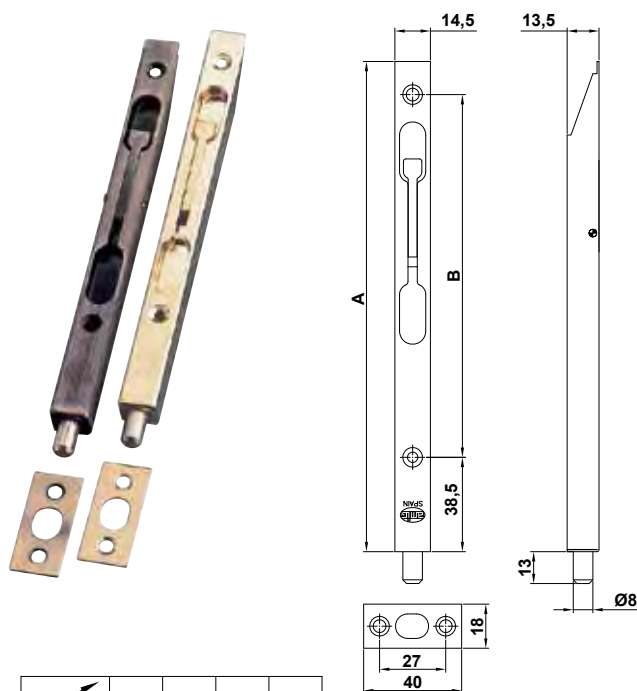

	150	200	250	300
A (mm)	162	200	250	300
B (mm)	110	148	198	248

Acabado Wykończenie	Medidas mm. Rozmiar mm.	Cod.		
Cuero Złoto antyczne	150	5914	20	200
	200	5919	20	160
	250	5924	20	120
	300	6550	20	120
Cromado brillo Chromowana	150	5912	20	200
	200	5917	20	160
	250	5922	20	120
	300	6551	20	120
Cromado mate Chrom satyn	150	5913	20	200
	200	5918	20	160
	250	5923	20	120
	300	6552	20	120
Latón p. Barniz M. Lakierowana	150	5915	20	200
	200	5920	20	160
	300	6553	20	120
Latonado barniz Mosiądzowana	150	5911	20	200
	200	5916	20	160
	250	5921	20	120
A. Inoxidable Stal nierdzewna	150	5990	20	200
	200	5991	20	160
	250	5992	20	120
Negro epoxy Czarna	150	12281	20	200
	200	12282	20	160
	250	12283	20	120
300	12284	20	120	

Pasador mod. 403 Zasuwa czołowa mod. 403

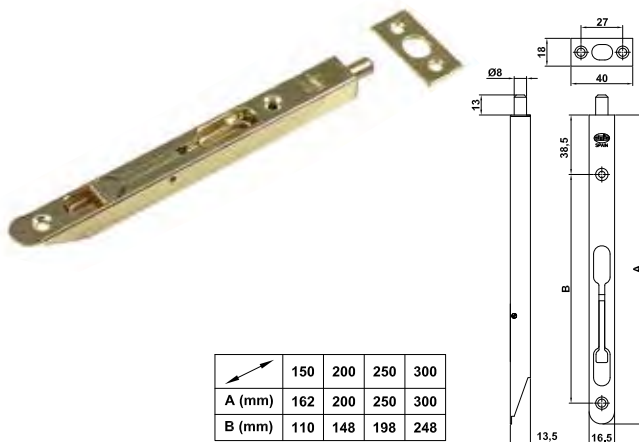

	150	200	250	300
A (mm)	162	200	250	300
B (mm)	110	148	198	248

Acabado Wykończenie	Medidas mm. Rozmiar mm.	Cod.		
Latonado barniz Mosiądzowana	150	14780	20	160
	200	14781	20	120
	250	14782	20	120
Cuero Złoto antyczne	150	14783	20	160
	200	14784	20	120
	250	14785	20	120
Cromado mate Chrom satyn	150	14786	20	160
	200	14787	20	120
	250	14788	20	120
A. Inoxidable Stal nierdzewna	150	14789	20	160
	200	14790	20	120
	250	14791	20	120

Pasadores
Zasuwki

Pasador mod. 1403 Zasuwa czołowa mod. 1403

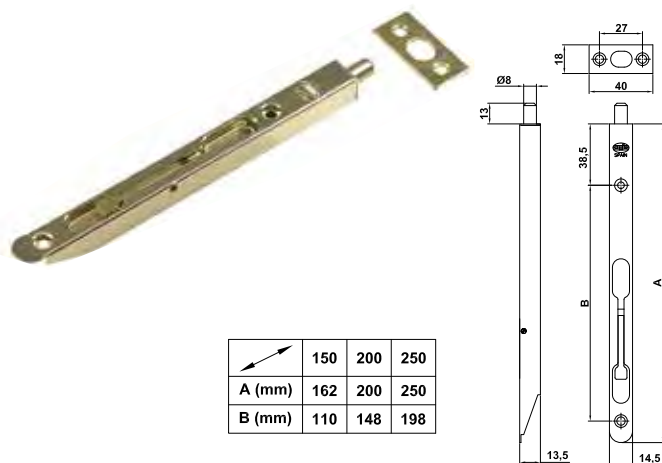

	150	200	250
A (mm)	162	200	250
B (mm)	110	148	198

Acabado Wykończenie	Medidas mm. Rozmiar mm.	Cod.		
Latonado barniz Mosiądzowana	150	14792	20	200
	200	14793	20	160
	250	14794	20	120
Cuero Złoto antyczne	150	14795	20	200
	200	14796	20	160
	250	14797	20	120
Cromado mate Chrom satyn	150	14798	20	200
	200	14799	20	160
	250	14800	20	120
A. Inoxidable Stal nierdzewna	150	14801	20	200
	200	14802	20	160
	250	14803	20	120

Pasador mod. 3500-3600 Zasuwa mod. 3500-3600

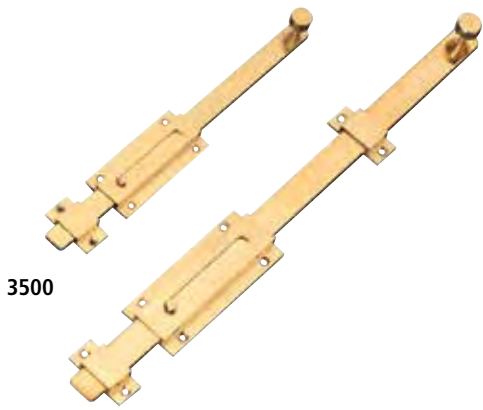

3500

3600

3500

3600

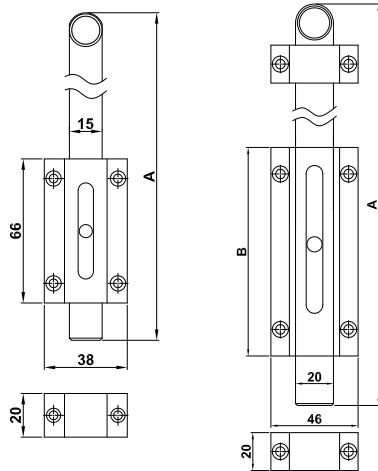

Mod. Mod	Medidas mm. Rozmiar mm.	Cod.	Cod.
3500	150	2058 10 50	2098 1 5 30
	200	2059 10 50	2099 1 5 30
	250	2060 10 50	2100 1 5 30
	300	2061 10 50	
3600	200	2062 10 50	2101 1 5 30
	250	2063 10 30	
	300	2064 10 30	
	400	2065 5 20	
	500	2066 5 20	

Acabado
Wykończenie

Latón pulido barniz
Mosiężna lakierowana

Con tirafondos de latón
Z mosiężnymi wkrętami

Con dos soportes
Z dwoma wspornikami

Mod. 3500			
A (mm)	150	20	250
B (mm)	66	66	82

Mod. 3600				
A (mm)	200	250	300	400
B (mm)	110	110	110	110

Pasador mod. 3700 Zasuwa mod. 3700

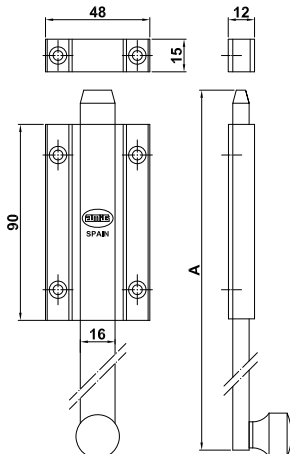

Acabado Wykończenie	Medidas mm. (A) Rozmiar mm.	Cod.	Cod.
Latón cr.Mate Chrom satyn	150	6958 5 50	8149 1 5 30
	200	6959 5 50	8150 1 5 30
	250	6960 5 30	
	300	6961 5 30	
	400	6962 5 20	
	500	6963 5 20	
Latón cuero Złoto antyczne	150	6952 5 50	8151 1 5 30
	200	6953 5 50	8152 1 5 30
	250	6954 5 30	
	300	6955 5 30	
	400	6956 5 20	
	500	6957 5 20	
Latón mate Mosiądz satyn	150	5483 5 50	8153 1 5 30
	200	5484 5 50	8154 1 5 30
	250	5485 5 30	
	300	5486 5 30	
	400	5487 5 20	
	500	5488 5 20	

Con dos soportes
Z dwoma wspornikami

Pasador mod. 200 Zasuwka mod. 200

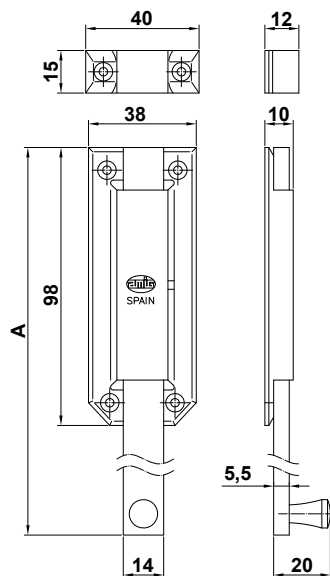
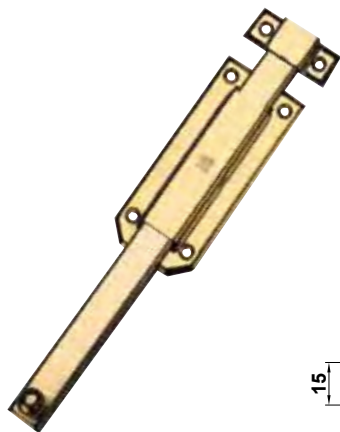

Acabado Wykończenie
Medidas mm. (A) Rozmiar mm.

Acabado Wykończenie	Medidas mm. (A) Rozmiar mm.
Latonado barniz	150
Mosiądzowana	200
lakierowana	250
	300
Bicromatado	150
Zółty ocynk	200
	250
	300

Cod.   

Cod.	10	100
1238	10	100
1239	10	100
1240	10	90
1241	10	80
950	10	100
951	10	100
952	10	90
953	10	80

Cod.    

Cod.	1	5	50
1029	1	5	50

Pasador mod. 300 Zasuwa mod. 300

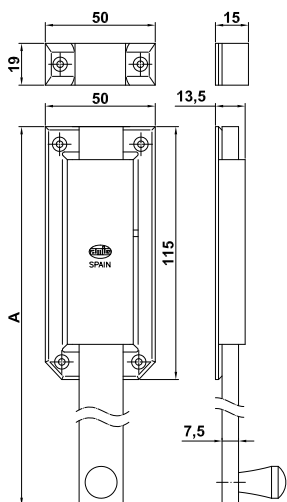
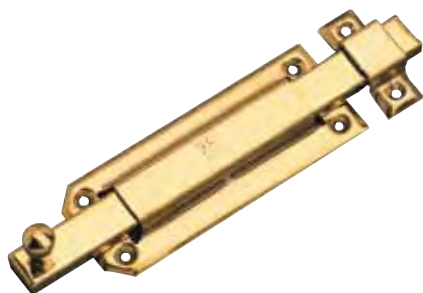

Acabado Wykończenie
Medidas mm. (A) Rozmiar mm.

Acabado Wykończenie	Medidas mm. (A) Rozmiar mm.
Latonado barniz	200
Mosiądzowana lakie- rowana	250
	300
	400
	500
Bicromatado	200
Zółty ocynk	250
	300
	400
	500

Cod.   

Cod.	10	50
1242	10	50
1243	10	50
1244	10	50
1245	10	30
1246	10	30
647	10	50
648	10	50
649	10	50
650	10	30
651	10	30

Cod.    

Cod.	1	5	50
2143	1	5	50

Medidas 400 y 500 con 2 soportes
400 i 500 z dwoma wspornikami

Pasador mod. 310 Zasuwa mod. 310

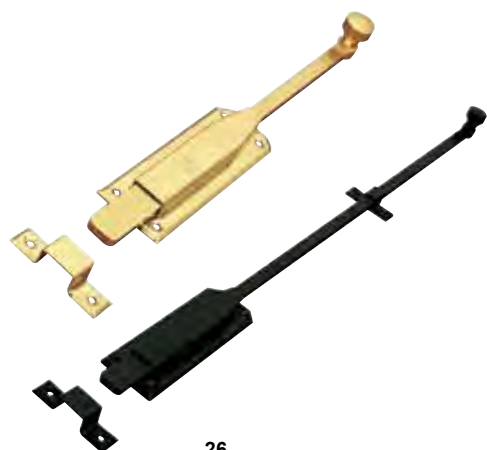

Acabado Wykończenie	Medidas mm. (A) Rozmiar mm.	Cod.	Cod.			
Latonado barniz Mosiądz lakierowany	150	4599	10	50	2426	1 5 50
	200	4600	10	50	2427	1 5 50
	250	4601	10	50		
	300	4602	10	50		
	400	4603	10	30		
	500	4604	10	30		
Negro epoxy Czarny	150	4605	10	50	2428	1 5 50
	200	4606	10	50	2429	1 5 50
	250	4607	10	50		
	300	4608	10	50		
	400	4609	10	30		
	500	4610	10	30		

Con dos soportes
Z dwoma wspornikami

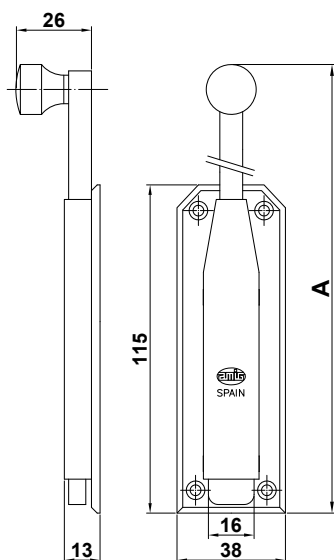

Soporte alto
Wysoki zaczep

Acabado
Wykończenie

Cod.

Latonado barniz
Mosiądz lakierowany
Negro epoxy
Czarna

5041 20 200

5042 20 200

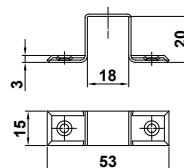
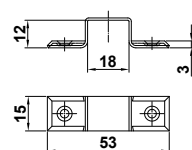

Soporte embutir mod. 100 Zaczep zasuwki mod. 100

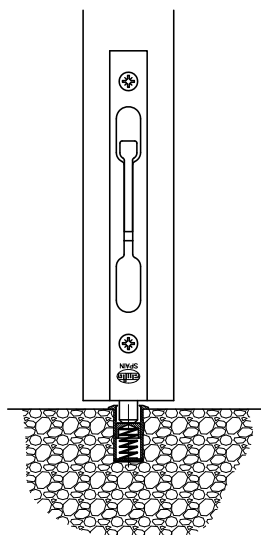
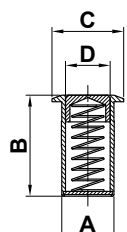

Mod.
Mod

Medidas mm.
Rozmiar mm.

Cod.

Mod. Mod	Medidas mm. Rozmiar mm.	Cod.	Cod.		
100-8	Exterior \varnothing 12 x 27	14208	20	200	
100-10	Wymiar 14 x 27	14209	20	200	
100-12	Zew. \varnothing 16 x 31	6501	20	200	

Acabado
Wykończenie

Latón pulido barniz
Mosiężny lakierowany

Mod.	A(mm)	B(mm)	C(mm)	D(mm)
100 - 8	\varnothing 12	27	\varnothing 18	\varnothing 8
100 - 10	\varnothing 14	27	\varnothing 20	\varnothing 10
100 - 12	\varnothing 16	31	\varnothing 22	\varnothing 12

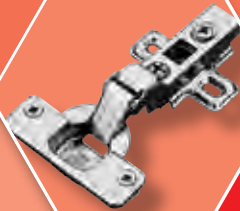

HERRAJES PARA MUEBLES

Bisagras de cazoleta	358
Otras bisagras para muebles.....	362
Colgadores.....	370
Cerraduras de mueble.....	372
Compases, excéntricas	375
Soportes.....	378
Golpetes y tornillos ensamble.....	380
Guías para cajones y portateclados.....	382
Patas de mesa y encimera.....	388
2Ruedas.....	396
Pomos y tiradores.....	401
Tubos de armario y accesorios.....	420

OKUCIA MEBLOWE

Zawiasy puszkowe.....	358
Inne zawiasy meblowe.....	362
Uchwyty okienne i zawieszki do szafek.....	370
Zamki meblowe	372
Zamknięcia, wieszaki, złącza i wkręty meblowe	375
Zatrzaski meblowe.....	378
Prowadnice	380
Nogi.....	382
Ochraniacze mebli.....	388
Kółka.....	396
Gałki i uchwyty meblowe.....	401
Pręty do szaf i akcesoria.....	420

Bisagra de cazoleta hidráulica mod. 5000-5100-5200

Zawias samodomykający mod. 5000-5100-5200



Mod. 5000

Mod. 5100

Mod. 5200



Mod.
Mod

5000 **Recta**
Całkowite zakrycie krawędzi

5100 **Acodada**
Połowiczne zakrycie krawędzi

5200 **Super acodada**
Boczne zakrycie krawędzi

Acabado
Wykończenie

Niquelado
Niklowany

Niquelado
Niklowany

Niquelado
Niklowany

Cod.



19165 10 60

19166 10 60

19167 10 60

Desmontable / Demontowalny
Con pestillo de apertura / Przycisk otwierania "clip"

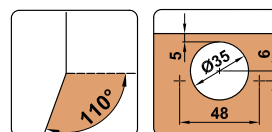
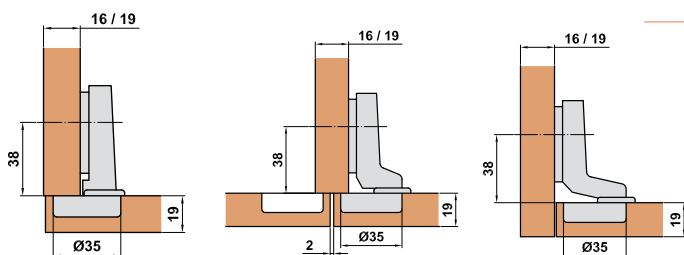

Bisagra de cazoleta desmontable mod. 4000 Zawias mod. 4000 Prosty



Acabado
Wykończenie

Niquelado
Niklowany

Cuero
Złoto antyczne

Cod.



6252 20 200

7206 20 200

Cod.



7203 2 10 50

8052 2 10 50

Cod.



22137 2 5

Recta / Całkowite zakrycie krawędzi
Con pestillo de apertura / Przycisk otwierania "clip"

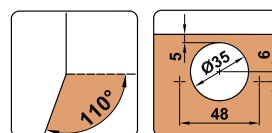
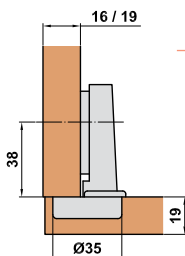

Bisagra de cazoleta desmontable NIZA mod. 4000

Zawias NIZA mod. 4000 Prosty

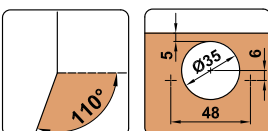
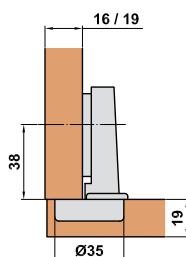

niza

Acabado
Wykończenie

Niquelado
Niklowany

Cod.



21397 - 200

Recta
Całkowite zakrycie krawędzi
Con pestillo de apertura
Przycisk otwierania "clip"

Bisagra de cazoleta desmontable mod. 4100 *Zawias mod. 4100 Z łokciem*



Acabado Wykończenie	Cod.			Cod.			Cod.			
Niquelado Niklowany	6253	20	200	8053	2	10	50	22138	2	5
Cuero Złoto antyczne	7207	20	200							

Acodada / Połowiczne zakrycie krawędzi
Con pestillo de apertura / Przycisk otwierania "clip"

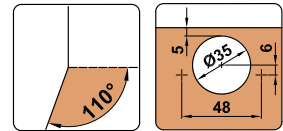
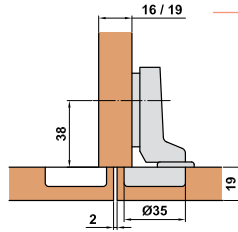

Bisagra de cazoleta desmontable NIZA mod. 4100 *Zawias NIZA mod. 4100 Z łokciem*



niza

Acabado Wykończenie	Cod.		
Niquelado Niklowany	21398	-	200

Acodada
Połowiczne zakrycie krawędzi
Con pestillo de apertura
Przycisk otwierania "clip"

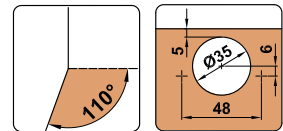
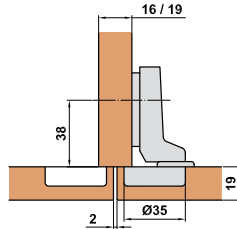

Bisagra de cazoleta desmontable mod. 4200 *Zawias mod. 4200 Z extra łokciem*



Acabado Wykończenie	Cod.			Cod.			Cod.			
Niquelado Niklowany	6254	20	200	8054	2	10	50	22139	2	5
Cuero Złoto antyczne	7208	20	200							

Super acodada
Boczne zakrycie krawędzi
Con pestillo de apertura
Przycisk otwierania "clip"

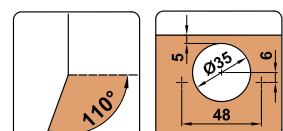
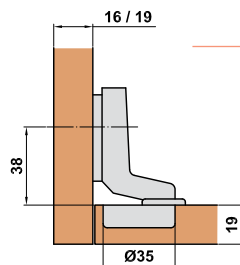

H. para muebles
Okucia
meblowe

Bisagra de cazoleta desmontable NIZA mod. 4200
Zawias NIZA mod. 4200 Z extra łokciem

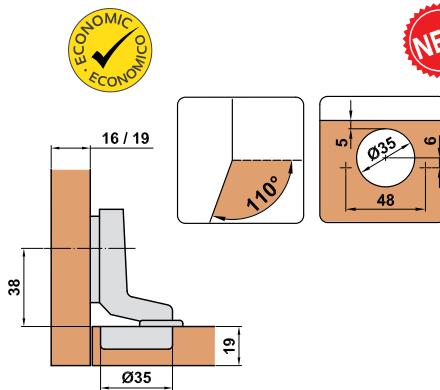

niza

Acabado Wykończenie	Cod.			
Niquelado Niklowany	21399	-	200	

Super acodada
 Boczne zakrycie krawędzi
Con pestillo de apertura
 Przycisk otwierania "clip"

Soporte alto mod. 4000-4200 *Wsparcie zawiasu mod. 4000-4200*



Acabado Wykończenie	Cod.			
Niquelado Niklowane	6258	50	500	
Cuero Złoto antyczne	7407	50	500	

Disponible soporte alto Zamak para bisagras mod. 4000, 4100, 4200
 Wsparcie zawiasów mod. 4000, 4100, 4200
 Wykonane z Zamak
 Altura 4 mm
 Wysokość 4 mm

Bisagra de cazoleta fija mod. 4500 *Zawias mod. 4500 Prosty*

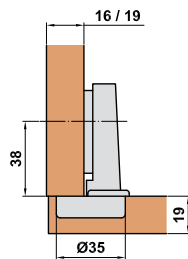

Acabado Wykończenie	Cod.				Cod.			
Niquelado Niklowany	6255	20	200		7204	2	10	50
Cuero Złoto antyczne	7212	20	200		8055	2	10	50

Recta
 Całkowite zakrycie krawędzi

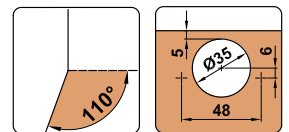

Bisagra de cazoleta fija NIZA mod. 4500 *Zawias NIZA mod. 4500 Prosty*

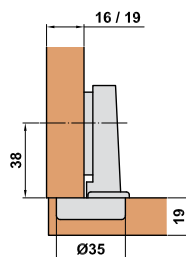

niza

Acabado Wykończenie	Cod.			
Niquelado Niklowany	21002	-	250	

Recta
 Całkowite zakrycie krawędzi

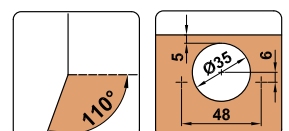

Bisagra de cazoleta fija mod. 4600 Zawias mod. 4600 Z łokciem

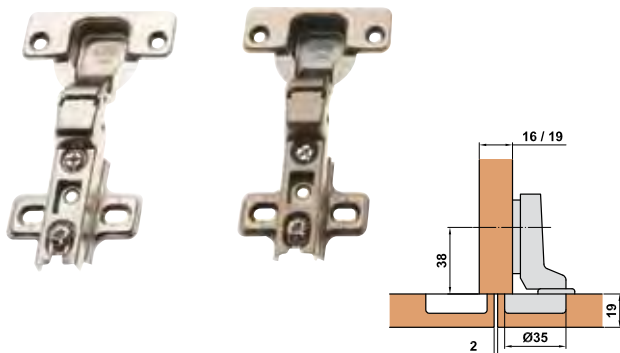

Acabado Wykończenie	Cod.			Cod.			
Niquelado Niklowany	6256	20	200	8056	2	10	50
Cuero Złoto antyczne	7213	20	200				

Acodada
Połowiczne zakrycie krawędzi

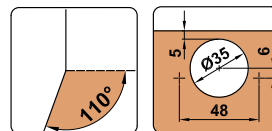

Bisagra de cazoleta fija NIZA mod. 4600 Zawias NIZA mod. 4600 Z łokciem

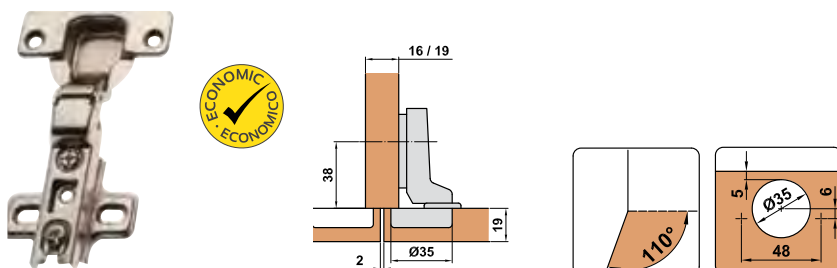

Acabado Wykończenie	Cod.			Cod.		
Niquelado Niklowany	21003	-	250			

Acodada
Połowiczne zakrycie krawędzi

Bisagra de cazoleta fija mod. 4700 Zawias mod. 4700 Z extra łokciem

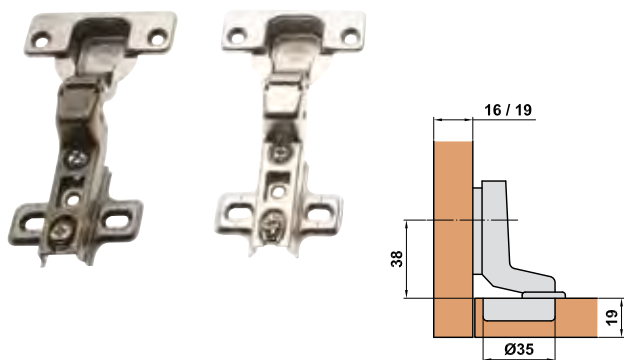

Acabado Wykończenie	Cod.			Cod.			
Niquelado Niklowany	6257	20	200	8057	2	10	50
Cuero Złoto antyczne	7214	20	200				

Super acodada
Boczne zakrycie krawędzi

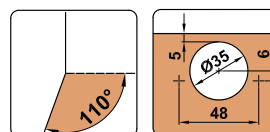

Bisagra de cazoleta fija NIZA mod. 4700 Zawias NIZA mod. 4700 Z extra łokciem

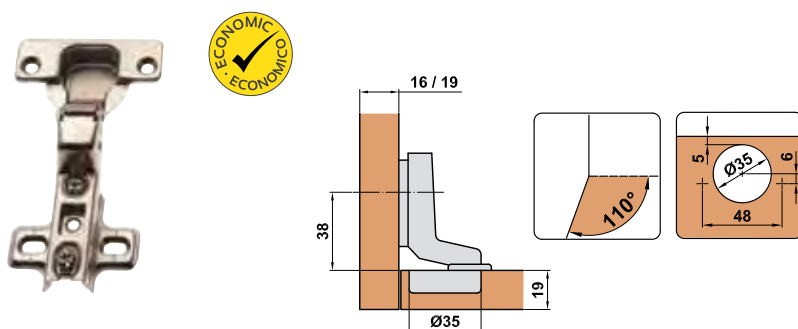

Acabado Wykończenie	Cod.			Cod.		
Niquelado Niklowany	21004	-	250			

Super acodada
Boczne zakrycie krawędzi

Bisagra de cazoleta desmontable mod. 4250-4260-4270

Zawias mod. 4250-4260-4270 Prosty

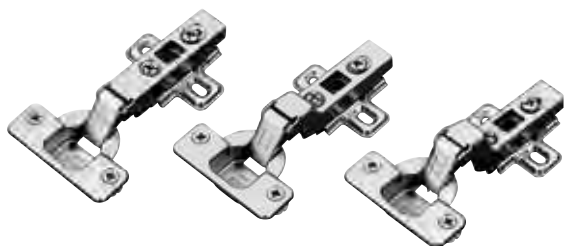

Mod. 4250

Mod. 4260

Mod. 4270

Mod. Mod	Acabado Wykończenie	Cod.
4250 <i>Całkowite zakrycie krawędzi</i>	Recta Niklowany	6486 20 200
4260 <i>Półowiczne zakrycie krawędzi</i>	Acodada Niklowany	6487 20 200
4270 <i>Boczne zakrycie krawędzi</i>	Super acodada Niklowany	6488 20 200

Con pestillo de apertura
Przycisk otwierania "clip"

Con tacos y tirafondos montados en cazoleta para instalación rápida
Do łatwego montażu, zamontowane wkręty i kolki montażowe

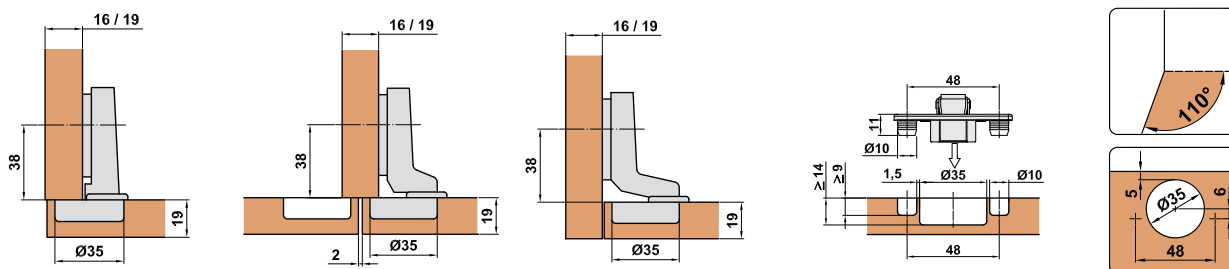

Bisagra de cazoleta desmontable mod. 4280-4290-4300

Zawias mod. 4280-4290-4300 Z łokciem

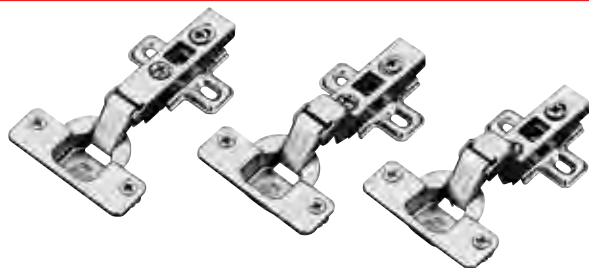

Mod. 4280

Mod. 4290

Mod. 4300

Mod. Mod	Acabado Wykończenie	Cod.
4280 <i>Całkowite zakrycie krawędzi</i>	Recta Niklowany	6545 20 200
4290 <i>Półowiczne zakrycie krawędzi</i>	Acodada Niklowany	6546 20 200
4300 <i>Boczne zakrycie krawędzi</i>	Super acodada Niklowany	6547 20 200

Con pestillo de apertura
Przycisk otwierania "clip"

Con tacos y tirafondos montados en cazoleta para instalación rápida
Do łatwego montażu, zamontowane wkręty i kolki montażowe

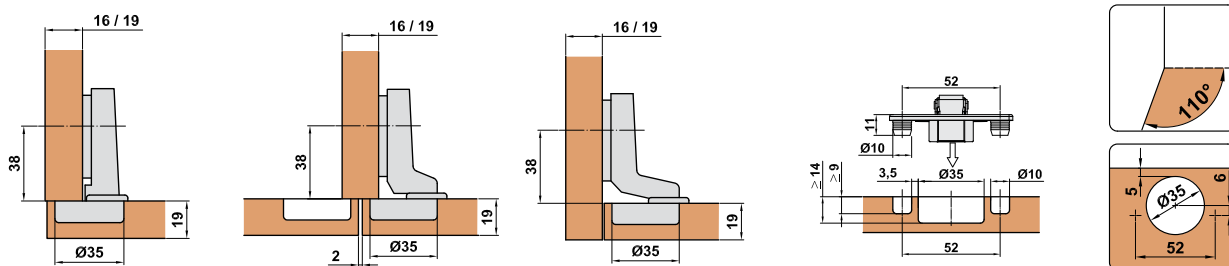

Bisagra de cazoleta desmontable mod. 4210 *Zawias mod. 4210*



170 °

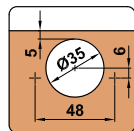

Acabado Wykończenie	Cod.		
Niquelado Niklowany	6951	10	60
Cuero Złoto antyczne	7209	10	60

Recta

Całkowite zakrycie krawędzi
Con pestillo de apertura
Przycisk otwierania "clip"

Bisagra de cazoleta desmontable mod. 4400 *Zawias mod. 4400*

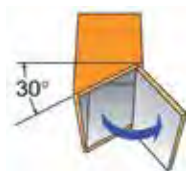

30°

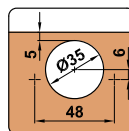

Acabado Wykończenie	Cod.		
Niquelado Niklowany	6949	20	120
Cuero Złoto antyczne	7210	20	120

Chaflán +30°

Kąt otwierania +30°
Con pestillo de apertura
Przycisk otwierania "clip"

Bisagra de cazoleta desmontable mod. 4401 *Zawias mod. 4401*



45°

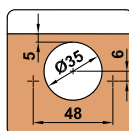

Acabado Wykończenie	Cod.		
Niquelado Niklowany	6950	20	120
Cuero Złoto antyczne	7211	20	120

Chaflán +45°

Kąt otwierania +45°
Con pestillo de apertura
Przycisk otwierania "clip"

Bisagra de cazoleta desmontable mod. 4402 *Zawias mod. 4402*

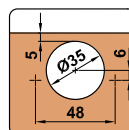
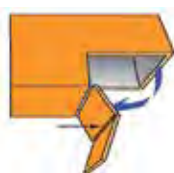

Acabado Wykończenie	Cod.		
Niquelado Niklowany	7117	20	120
Cuero Złoto antyczne	7218	20	120

Chaflán +25°

Kąt otwierania +25°
Con pestillo de apertura
Przycisk otwierania "clip"

Bisagra de cazoleta desmontable mod. 4403 Zawias mod. 4403

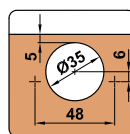

Acabado Wykończenie	Cod.		
Niquelado Niklowany	7393	20	120
Cuero Złoto antyczne	7392	20	120

Chaflán +90°
Kąt otwierania +90°
Con pestillo de apertura
Przycisk otwierania "clip"

Soporte alto mod. 4500-4700 Wsparcie zawiasu mod. 4500-4700



Acabado Wykończenie	Cod.		
Niquelado Niklowane	6259	50	500
Cuero Złoto antyczne	7408	50	500

Disponible soporte alto acero para bisagras mod.4500, 4600, 4700
Wsparcie zawiasów mod.4500, 4600, 4700
Altura 4 mm
Wysokość 4 mm

Bisagras de cazoleta fijas mod. 4710-4711-4712 Zawias mod. 4710-4711-4712



Acabado Wykończenie	Mod. Mod	Niquelado Niklowany			Niquelado Niklowany				Acero cuero Złoto antyczne		
		Cod.			Cod.				Cod.		
Recta Całkowite zakrycie krawędzi	4710	6877	20	200	7205	2	10	50			
Acodada Połowiczne zakrycie krawędzi	4711	6878	20	200					7216	20	200
Super acodada Boczne zakrycie krawędzi	4712	6879	20	200					7217	20	200

Cazoleta 26 mm.
Puszka 26 mm.

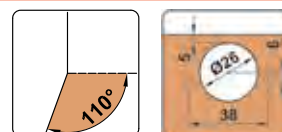

Bisagra de cazoleta para puertas de cristal mod. 4800-4801-4802

Zawias puszkowy do szkła mod. 4800-4801-4802



Mod. 4800

Mod. 4801

Mod. 4802

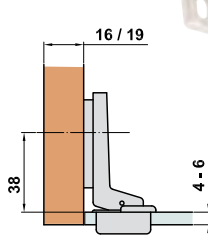
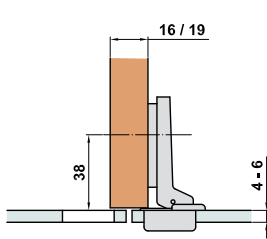
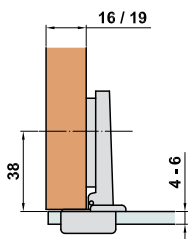

Mod. Mod	Acabado Wykończenie	Cod.
4800 <i>Całkowite zakrycie krawędzi</i>	Recta Niquelado Niklowany	10863 20 200
4801 <i>Półowiczne zakrycie krawędzi</i>	Acodada Niquelado Niklowany	10864 20 200
4802 <i>Boczne zakrycie krawędzi</i>	Super acodada Niquelado Niklowany	10865 20 200

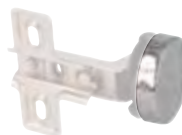

Espeor del cristal 4-6 mm
Do szkła o grubości 4-6 mm
Cubierta cromada
Chromowana osłona

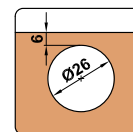
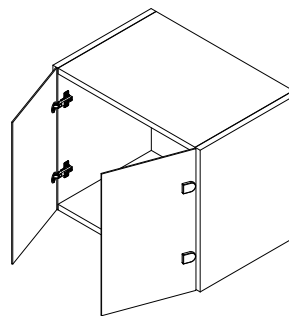

Embellecedor mod. 4850 Osłonka zawiasu mod. 4850



Acabado Wykończenie	Cod.
Niquelado Niklowane	15929 500 4000

No valido para bisagras mod. 5000-5100-5200
Nie nadaje się do zawiasów mod. 5000-5100-5200

Bisagra mod. 1-2 Zawias mod. 1-2

Mod.1

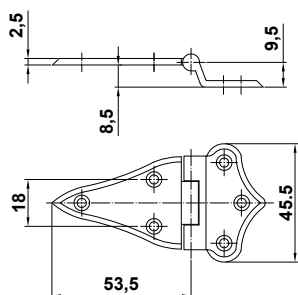

Mod.2

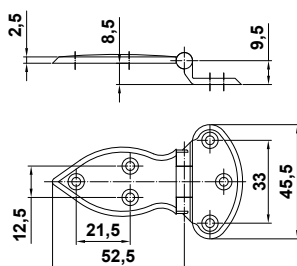

Mod. Mod	Acabado Wykończenie	Cod.
1	Niquelado Niklowany	81 25 500
2	Niquelado Niklowany	83 25 500

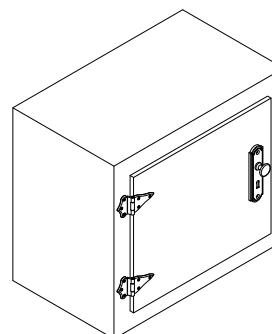

Bisagra mod. 3-6 *Zawias mod. 3-6*

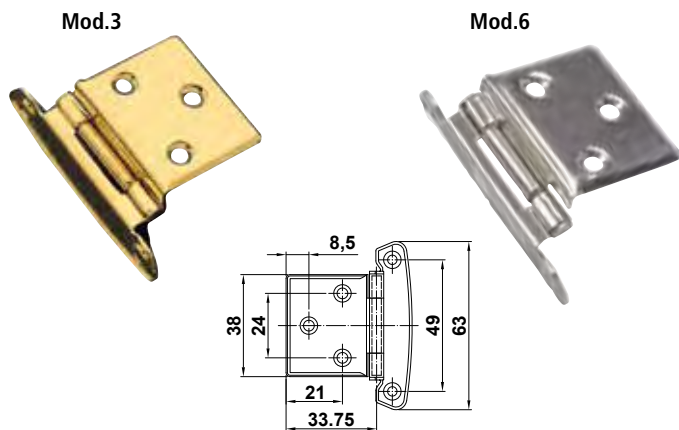

Mod. Mod	Acabado Wykończenie	Cod.		
3	Latonado barniz Mosiądzowany	580	50	500
	Niquelado Niklowany	84	50	500
6	Acero inoxidable 18/8 Stal nierdzewna (inox)	85	50	500

Bisagra mod. 15 *Zawias automatyczny mod. 15*

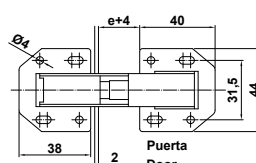
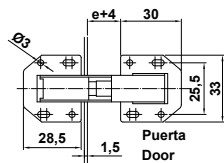

Acabado Wykończenie	Medidas mm. Rozmiar mm.	Cod.			Cod.		
Niquelado Niklowany	3" (75 mm)	8898	20	200			
	4" (100 mm)	636	20	200	2030	1	10 50

Bisagra oculta mod. 1020 *Zawias niewidzialny mod. 1020*

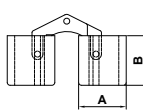
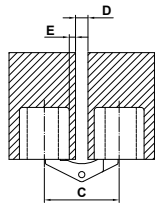
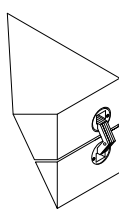

Acabado Wykończenie	Medidas mm. Rozmiar mm.	Cod.			Cod.		
Latón pulido barniz Mosiężny lakierowany	A						
	Ø10	4908	20	200			22140 2 5
	Ø12	4909	20	200	2633	2 10 50	22141 2 5
	Ø14	4910	20	200	2634	2 10 50	22142 2 5
	Ø16	4911	20	200	2635	2 10 50	22143 2 5
	Ø18	4912	20	200			
	Ø24	4913	20	200			

ØA (mm)	B (mm)	C (mm)	D (mm)	E (mm)
10	11.5	16.5	2.5 min.	2 max.
12	13.5	20	3.5 min.	2.2 max.
14	15.5	23	3 min.	3 max.
16	16.5	25	3 min.	3 max.
18	17.5	27	3 min.	3 max.
24	25	36.5	3 min.	3 max.

Bisagra oculta mod. 1025 *Zawias niewidzialny mod. 1025*

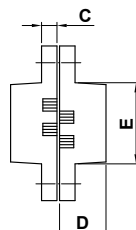
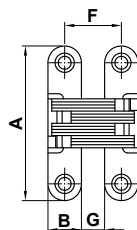

Acabado Wykończenie	Medidas mm. Rozmiar mm.	Cod.			Kg
Zamak cromo mate y acero inoxidable Zamak, satyn chrom i stal nierdzewna	45	18922	2	40	5
	60	18923	2	40	10
	70	18924	2	30	15
	95	18925	2	20	20

A (mm)	B (mm)	C (mm)	D (mm)	E (mm)	F (mm)	G (mm)	H (mm)	J (mm)
45	13	5	18	19	21	9	3	3
60	13	6	18	31.5	21	9	3	3
70	16	7	23	34	25	11	3	4
95	19	10	27	52	32	13	4	4.5

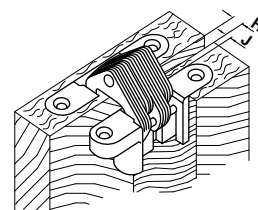

Bisagra mod. 540-541-542 Zawias mod. 540-541-542

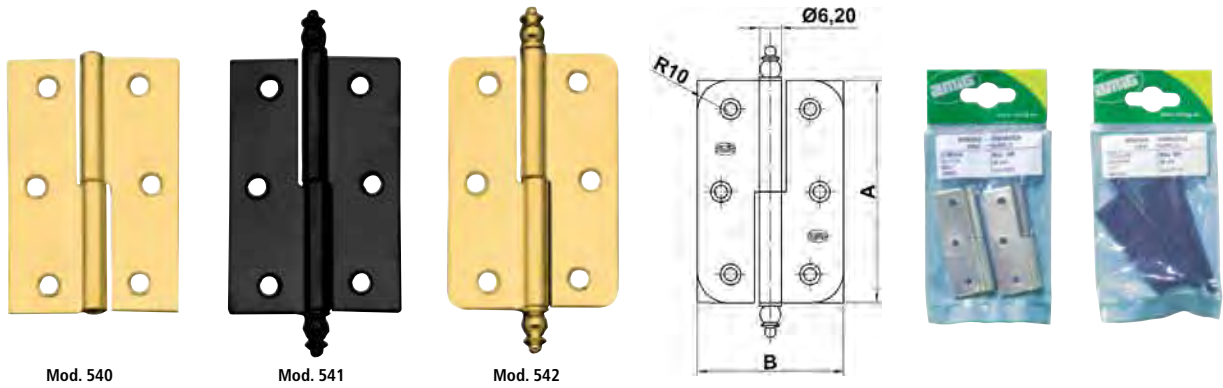

Mod. 540

Mod. 541

Mod. 542

Mod. Mod	Acabado Wykończenie	Medidas mm. Rozmiar mm.	Dcha/Prawy				Izda/Lewy				Cubo		Cubo		BAG		
			Cod.	Kod.	Cod.	Kod.	Cod.	Kod.	Cod.	Kod.							
540	Latonado barniz Mosiądzowany	50	103		2483	22095	104		2484	22096	25	500			2	5	
		60	107		2485	22097	108		2486	22098	25	400			2	5	
		70	111		2487	22099	112		2488	22100	25	250			2	5	
541	Latonado barniz Mosiądzowany	40	119	19583	2489	22101	120	19584	2490	22102	25	500	2	5	50	2	5
		50	123	1164	2491	22103	124	1165	2492	22104	25	400	2	5	50	2	5
		60	127	1166	2493	22107	128	1167	2494	22108	25	400	2	5	50	2	5
		70	131	1168	2495	22113	132	1169	2496	22114	25	300	2	5	50	2	5
		80	135		2497	22117	136		2498	22118	25	150				2	5
Negro epoxy mate Czarny matowy	60	5162			22109	5163			22110	25	400				2	5	
	70	5164			22115	5165			22116	25	300				2	5	
Cuero Złoto antyczne	50	18036				18037				25	400				2	5	
	60	18038			22105	18039			22106	25	400				2	5	
	70	18040			22111	18041			22112	25	300						
	80	18042				18043				25	150						
542	Latonado barniz Mosiądzowany	60	5735				5736			25	400						
		70	5737				5738			25	300						

Canto redondo
Zaokrąglone rogi
R:10 mm

Bisagra Mod. 540		
A (mm)	B (mm)	Espesor (mm)
51	36	1.2
60	41	1.2
70	43	1.2

Bisagra Mod. 541		
A (mm)	B (mm)	Espesor (mm)
40	36	1.2
51	36	1.2
60	41	1.2
70	43	1.2
80	51	1.2

Bisagra Mod. 542			
A (mm)	B (mm)	Espesor (mm)	Radio (mm)
60	41	1.2	10
70	43	1.2	10

Bisagra mod. 7 Zawias mod. 7



Acabado Wykończenie	Medidas mm. Rozmiar mm.	Cod.	Cubo	
Latón Mosiężny	80 x 30	17751	20	200

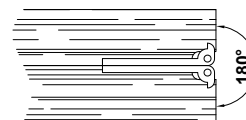
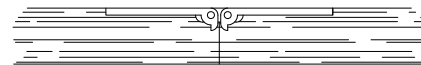
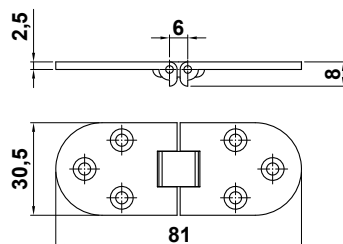

Bisagra mod. 555 Zawias mod. 555

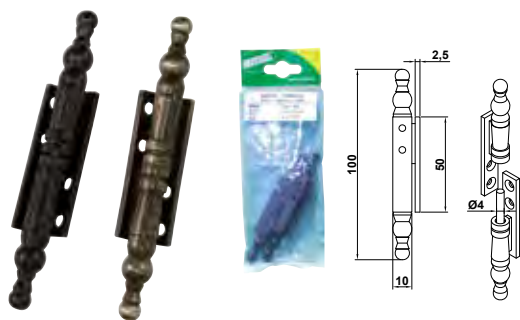

Acabado Wykończenie	Medidas mm. Rozmiar mm.	Cod.	Cod.	NEW
Negro epoxy mat Czarny matowy	100 x 50	18896	20 200	22120 2 5
Cuero Złoto antyczne	100 x 50	18897	20 200	22119 2 5

Bisagra mod. 556 Zawias mod. 556

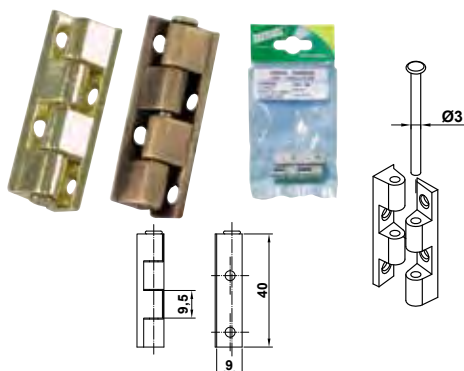

Acabado Wykończenie	Medidas mm. Rozmiar mm.	Cod.	Cod.	NEW
Latonado barniz Mosiądzowany	40	18898	20 200	22123 2 5
Niquelado Niklowany	40	18899	20 200	22124 2 5
Cuero Złoto antyczne	40	18900	20 200	22122 2 5
Blanco Biały	40	18901	20 200	22121 2 5

Bisagra mod. 557 Zawias mod. 557

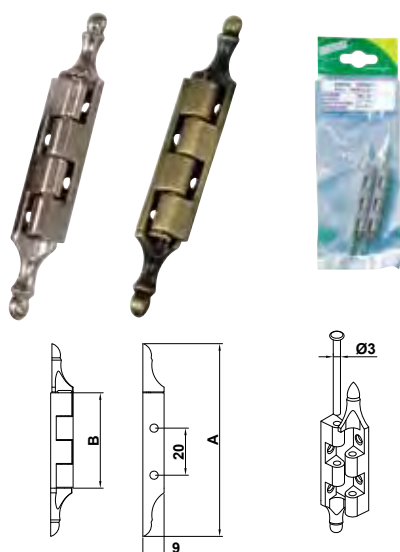

Acabado Wykończenie	Medidas mm. Rozmiar mm. A B	Cod.	Cod.	NEW
Latonado barniz Mosiądzowany	79 x 40	18902	20 200	22126 2 5
Niquelado Niklowany	79 x 40	18903	20 200	22127 2 5
Cuero Złoto antyczne	79 x 40	18904	20 200	22125 2 5
Latonado barniz Mosiądzowany	95 x 54	18905	20 200	22130 2 5
Niquelado Niklowany	95 x 54	18906	20 200	22132 2 5
Cuero Złoto antyczne	95 x 54	18907	20 200	22129 2 5
Blanco Biały	95 x 54	18908	20 200	22128 2 5
Negro Czarna	95 x 54	18909	20 200	22131 2 5

Bisagra mod. 558 Zawias mod. 558

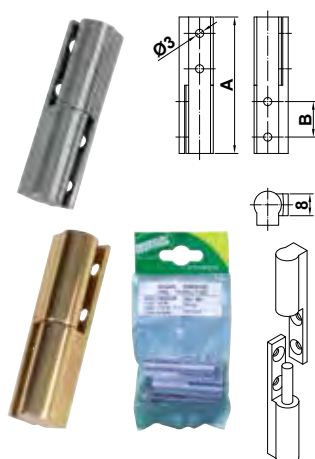

Acabado Wykończenie	Medidas mm. Rozmiar mm.	Cod.	Cod.	Cod.	NEW
Latón cromo brillo Mosiężny chromowany	40	20934	20 200	20938 2 10 100	22133 2 5
	50	20936	20 200	20940 2 10 100	22135 2 5
Latón pulido barniz Polerowany i lakierowany	40	20935	20 200	20939 2 10 100	22134 2 5
	50	20937	20 200	20941 2 10 100	22136 2 5

Mod. 558	A (mm)	B (mm)
40	40	10
50	50	13

Bisagra estuche mod. 12 Zawias do walizki mod. 12

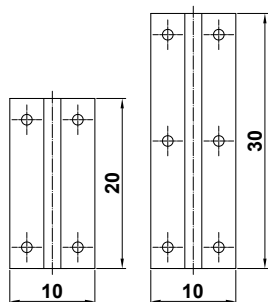

NEW

Acabado Wykończenie	Medidas mm. Rozmiar mm.	Cod.		
Latón pulido Mosiężny lakierowany	20 x 10	22645	4	5
	30 x 10	22646	4	5

Cierre estuche mod. 14 Zamknięcie do walizki mod. 14

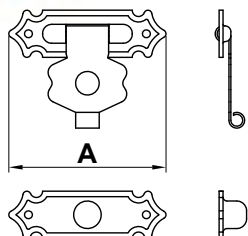

NEW

Acabado Wykończenie	Medidas mm. Rozmiar mm.	Cod.		
Latón pulido Mosiężne lakierowane	A - 20	22647	4	5
	A - 24	22648	4	5
	A - 32	22649	2	5

Cantonera estuche mod. 16 Naróżnik do walizki mod. 16

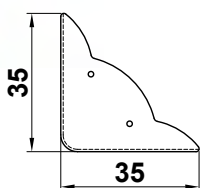
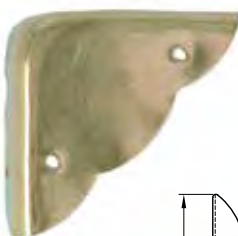

NEW

Acabado Wykończenie	Medidas mm. Rozmiar mm.	Cod.		
Latón pulido Mosiężny lakierowany	35	22650	2	5

Clavo estuche Gwóźdź do walizki



NEW

Acabado Wykończenie	Medidas mm. Rozmiar mm.	Cod.		
Latónado Mosiężny lakierowany	Ø1 x 10	22651	200	5

Colgador mod. 1 Wieszak do szafek mod. 1



Acabado Wykończenie	Medidas mm. Rozmiar mm.	Cod.	Cod.	Cod.	Cod.						
Niquelado Niklowany	40 x 16	142	200	1400	755	4	10	50	22155	4	5
	50 x 16	143	200	1200	756	4	10	50	22156	4	5
	60 x 18	144	200	1000	757	4	10	50	22157	4	5
	70 x 20	145	200	600	8109	4	10	50	22158	4	5
	80 x 22	146	200	600	1069	4	10	50	22159	4	5
	100 x 22	733	200	600	8110	4	10	50	22160	4	5

Colgador mod. 4 Wieszak do szafek mod. 4



Acabado Wykończenie	Cod.	Granel Bulk	Cod.	Cod.	Cod.								
Zincado Cynkowy	1783	25	200	1786	-	400	8111	1	10	50	22161	2	5

En envases y a granel
Dostępny w dużym opakowaniu zbiorczym "bulk"

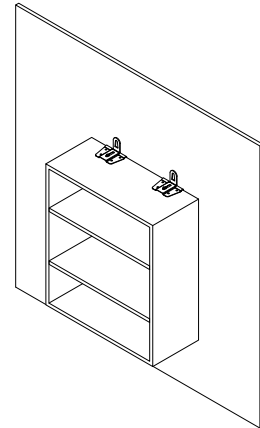
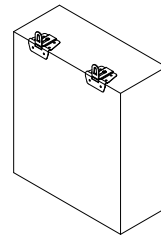
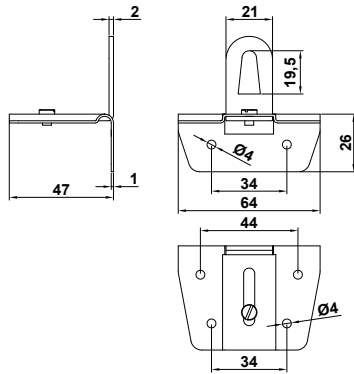

Colgador mod. 5 Wieszak do szafek mod. 5

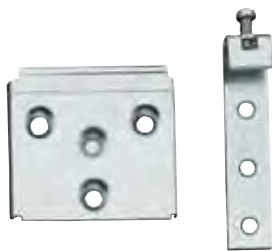

Acabado Wykończenie	Cod.	Granel Bulk	Cod.	Cod.	Cod.								
Zincado Cynkowy	1784	50	200	1787	-	400	2021	1	10	50	22162	2	5

En envases y a granel
Dostępny w dużym opakowaniu zbiorczym "bulk"

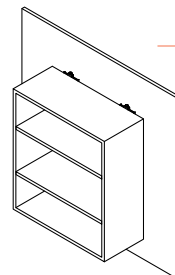
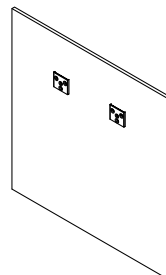
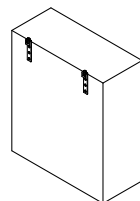
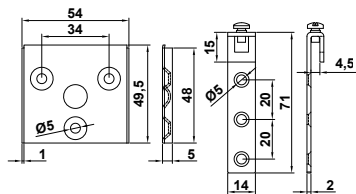

	Cod.		
Gancho	3403	200	800
Wieszak			
Chapa	4277	100	400
Zaczepek			

Colgador mod. 6 Wieszak do szafek mod. 6



Acabado Wykończenie	Cod.	Granel Bulk	Cod.	Cod.
Zincado Cynkowany	1785	50 200	1788	- 400
			2022	1 10 50
			22163	2 5

En envases y a granel
Dostępny w dużym opakowaniu zbiorczym "bulk"

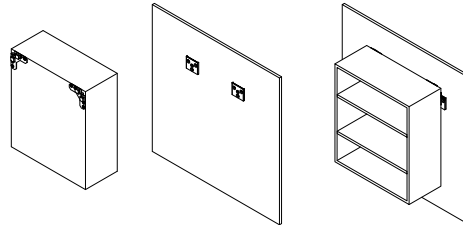
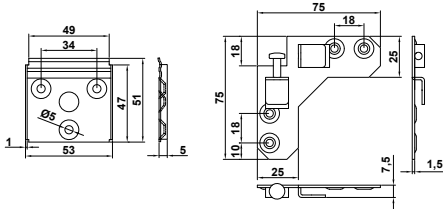

Colgador mod. 7 Wieszak meblowy mod. 7

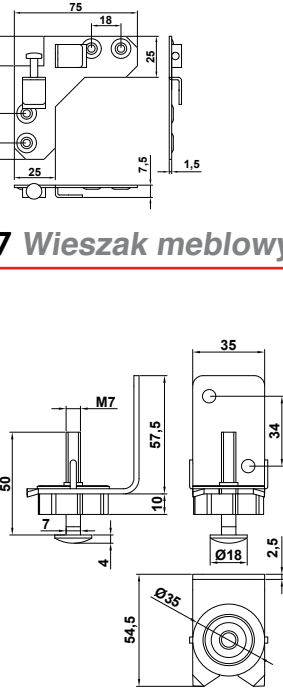

Acabado Wykończenie	Cod.	Cod.	Cod.
Zincado Cynkowany	3208	20 120	8112
			1 10 50
			22164
			2 5

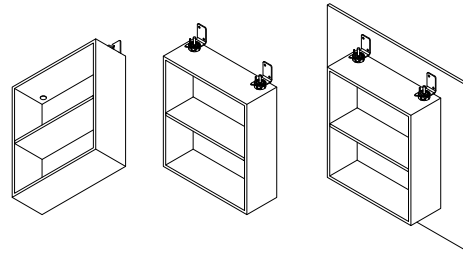

Colgador mueble mod. 8 Wieszak meblowy mod. 8

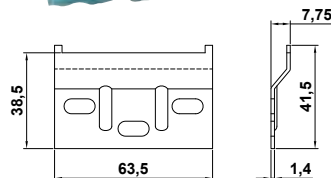

Acabado Wykończenie	Cod. Pares/Para	Cod. Pares/Para
Zincado Cynkowany	19568	10 50
		22165
		1 5

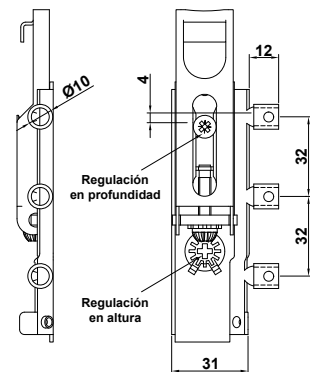

Colgador mod. 12 Wieszak do szafek mod. 12

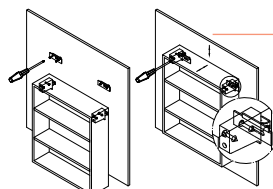
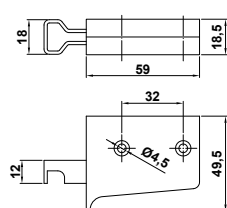

Acabado Wykończenie	Cod.	Cod.
Acero y plástico Stal i plastik	17759	50 300
		22166
		2 5

Cerradura mueble mod. 2A-2A1-2A2 Zamek meblowy mod. 2A-2A1-2A2

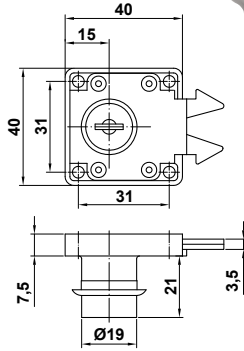
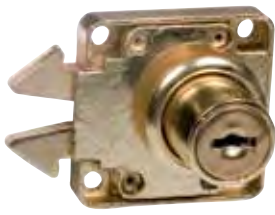

Mod. Mod	Acabado Wykończenie	Cod.	Cod.	Cod.
2A	Niquelado Niklowany	17738 10 100	19497 1 10 50	22150 1 5
	Latonado barniz Mosiądzowany	17737 10 100	19885 1 10 50	
2A1	Niquelado Niklowany	19172 10 100		
2A2	Niquelado Niklowany	19173 10 100		



Con dos llaves
Z dwoma kluczami

Mod. 2A1-2A2 son de llaves iguales
Mod. 2A1-2A2 z identycznym kluczem



Llaves en bruto mod. 371
Klucz surowy mod. 371

Material Materiał	Cod.
Latón niquelado Mosiądz niklowany	18390 10 1000

Cerradura mueble mod. 6 Zamek meblowy mod. 6

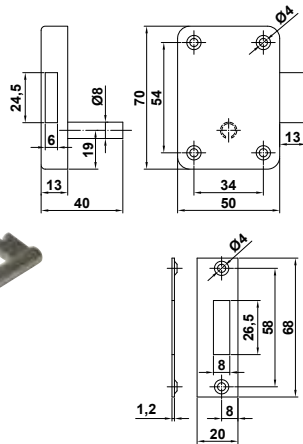

Acabado Wykończenie	Dcha/Pravy		Izda/Lewy	
	Cod.		Cod.	
Acero epoxy gris Szary	17847 6 60		17969 6 60	

Con dos llaves niqueladas
Z dwoma niklowanymi kluczami
Llave de gorja
Standardowy klucz

Cerradura mueble mod. 7 Zamek meblowy mod. 7

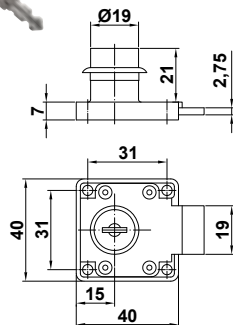
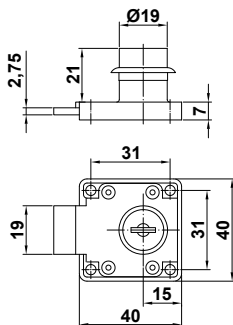

Acabado Wykończenie	Dcha/Pravy		Izda/Lewy		Dcha/Pravy		Izda/Lewy	
	Cod.		Cod.		Cod.		Cod.	
Niquelado Niklowany	17742 20 240		17743 20 240		22151 1 5		22152 1 5	



Con dos llaves niqueladas
Z dwoma niklowanymi kluczami

Llaves en bruto mod. 371
Klucz surowy mod. 371

Material Materiał	Cod.
Latón niquelado Mosiądz niklowany	18390 10 1000

Cerradura mueble mod. 8 Zamek meblowy mod. 8

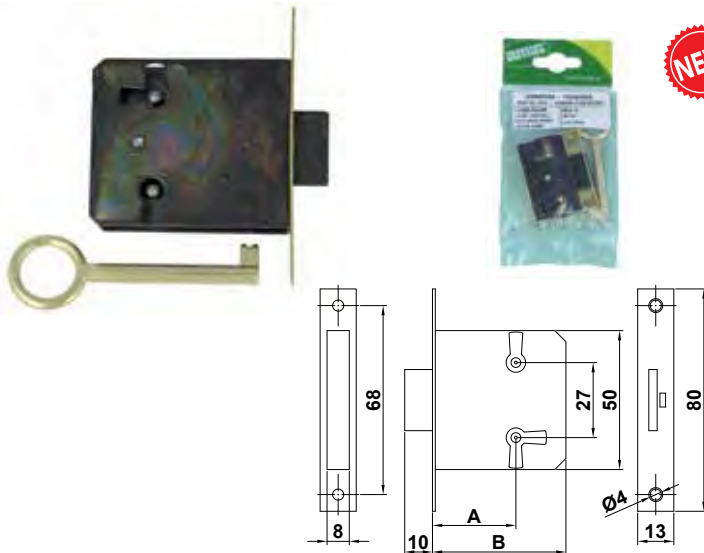

Acabado Wykończenie	Medidas mm. Rozmiar mm.	Cod.		
Latón pulido	20	22635	1	5
Mosiężny	25	22636	1	5
lakierowany	30	22637	1	5
	35	22638	1	5
	40	22639	1	5

Cerradura de embutir / Zamek mocowany czółowo

Entrada - Backset A (mm)	B (mm)
20	39
25	43
30	48
35	53
40	58

Cerradura mueble mod. 9 Zamek meblowy mod. 9

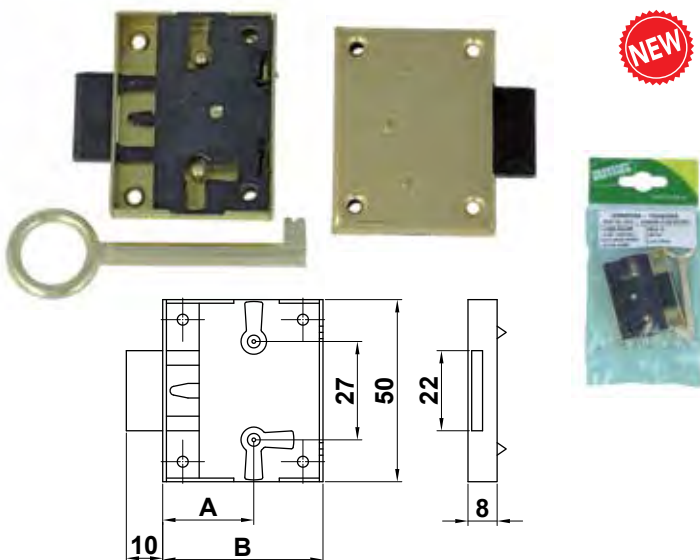

Acabado Wykończenie	Medidas mm. Rozmiar mm.	Cod.		
Latón pulido	20	22640	1	5
Mosiężny	25	22641	1	5
lakierowany	30	22642	1	5
	35	22643	1	5
	40	22644	1	5

Cerradura sobreponer / Zamek wierzchni

Entrada - Backset A (mm)	B (mm)
20	39
25	43
30	48
35	53
40	58

Cerradura vitrina mod. 10A-10A1-10A2 Zamek witryna mod. 10A-10A1-10A2



Mod. Mod	Acabado Wykończenie	Medidas mm. Rozmiar mm.	Cod.			Cod.		
10A	Niquelado	120	17799	10	100	19498	1	10 50
	Niklowany	140	17800	10	100	19499	1	10 50
10A1	Niquelado	120	19174	10	100			
	Niklowany							
10A2	Niquelado	120	19175	10	100			
	Niklowany							

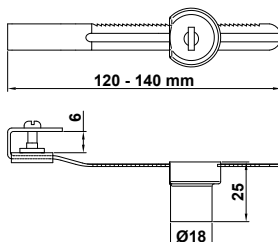

Con dos llaves
Z dwoma kluczami

Mod. 10A1-10A2 son de llaves iguales
Mod. 10A1-10A2 z identycznym kluczem





Llaves en bruto mod. 371
Klucz surowy mod. 371

Material
Materiał

Cod.			

Latón niquelado Mosiądz niklowany	18390	10	1000
--------------------------------------	-------	----	------

Cerradura buzón mod. 3A-4A-5A Zamek skrzynki na listy mod. 3A-4A-5A

Mod. Mod	Acabado Wykończenie	Cod.			Cod.			Cod. NEW			
 Mod. 3A	Niquelado Niklowany	17739	10	100	19500	1	10	50	22144	1	5
 Mod. 4A	Niquelado Niklowany	17740	10	100	19501	1	10	50	22145	1	5
 Mod. 5A	Niquelado Niklowany	17741	10	100	19502	1	10	50	22146	1	5
NEW 3A1	Niquelado Niklowany	22029	10	100							
NEW 4A1	Niquelado Niklowany	22030	10	100							
NEW 5A1	Niquelado Niklowany	22031	10	100							
NEW 3A2	Niquelado Niklowany	22032	10	100							
NEW 4A2	Niquelado Niklowany	22033	10	100							
NEW 5A2	Niquelado Niklowany	22034	10	100							

**LLAVES IGUALES
Z IDENTYCZNYM
KLUCZEM**

**LLAVES IGUALES
Z IDENTYCZNYM
KLUCZEM**

 **x2**

Con dos llaves niqueladas / Z dwoma kluczami

Llaves en bruto mod.371 Klucz surowy mod.371	Material Materiał	Cod.
	Latón niquelado Mosiądz niklowany	18390 10 1000

Compás mod. 70 Zawias sprężynowy mod. 70

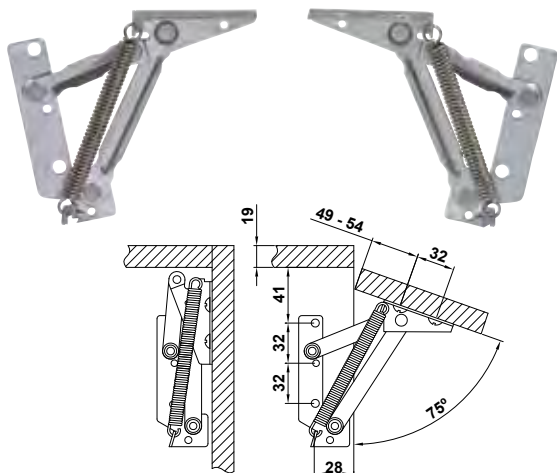

Acabado Wykończenie	Medidas mm. Rozmiar mm.	Cod.
Niquelado Niklowany	100	17761 - 20

Con muelle
Ze sprężyną

En pares
Para zawiasów

Compás mod. 71 Zawias sprężynowy mod. 71

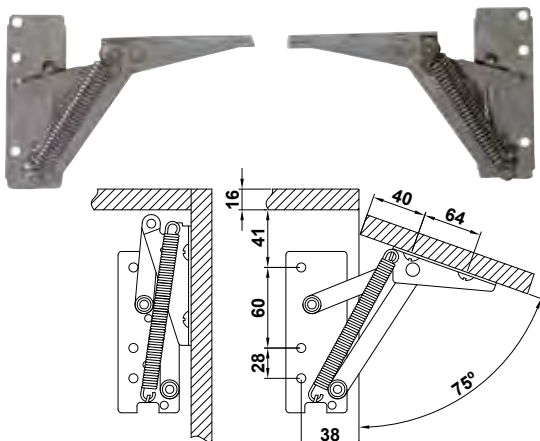

Acabado Wykończenie	Medidas mm. Rozmiar mm.	Cod.
Niquelado Niklowany	120	17762 - 20

Con muelle
Ze sprężyną

En pares
Para zawiasów

Compás gas abierto mod. 95 *Podnośnik gazowy otwierający mod. 95*

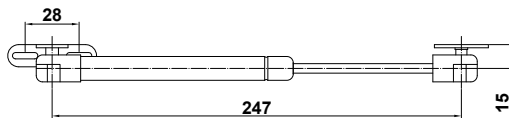
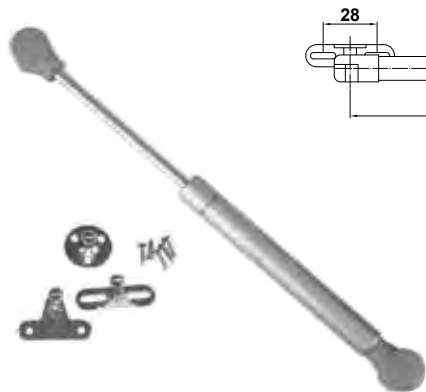

Acabado Wykończenie	Kg	Cod.		
Plata	8	19569	4	80
Srebrny	12	19570	4	80

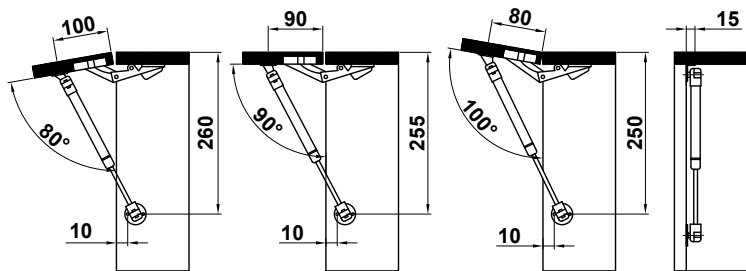

Compás gas cerrado mod. 96 *Podnośnik gazowy zamykający mod. 96*

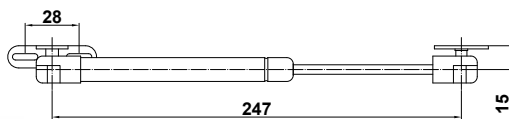

Acabado Wykończenie	Kg	Cod.		
Plata	8	19571	4	80
Srebrny	12	19572	4	80

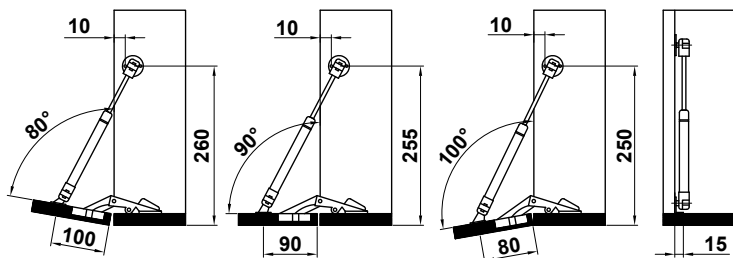

Compás gas mixto mod. 97 *Podnośnik gazowy regulowany mod. 97*

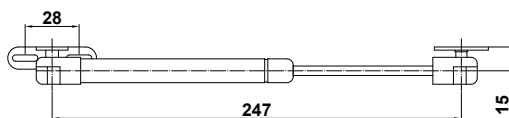
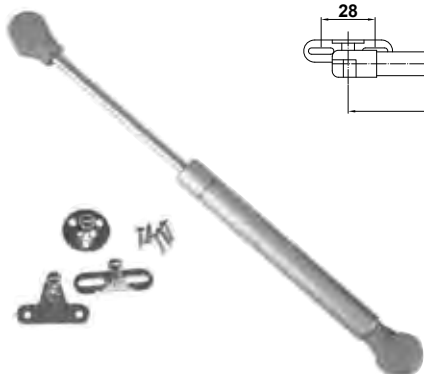

Acabado Wykończenie	Kg	Cod.		
Plata	8	19573	4	80
Srebrny	12	19574	4	80

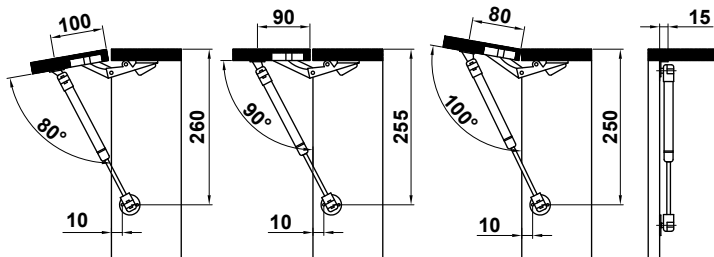

Embelledor para excéntrica mod. 20 *Oślonka meblowa mod. 20*



Acabado Wykończenie	Medidas mm. Rozmiar mm.	Cod.		
Plástico blanco Biała plastikowa	Ø 17	17773	200	1200
Plástico negro Czarna plastikowa	Ø 17	17774	200	1200
Plástico marrón Brązowa plastikowa	Ø 17	17775	200	1200

Enganches excéntrica ø 20 mod. 40 Złącze meblowe ø 20 mod. 40

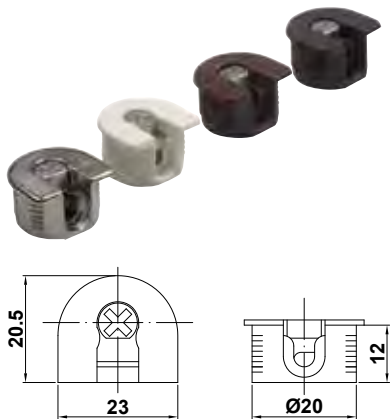

Acabado Wykończenie	Medidas mm. Rozmiar mm.	Cod.			Cod.		
Plástico blanco Białe plastikowe	12,5 x M6	17765	200	1200	22194	4	5
Plástico negro Czarne plastikowe	12,5 x M6	17764	200	1200	22196	4	5
Plástico marrón Brązowe plastikowe	12,5 x M6	17766	200	1200	22195	4	5
Niquel Niklowane	12,5 x M6	17763	200	1200	22197	4	5

Para enganche excéntrica mod. 60
Do wkrętów meblowych mod.60

Enganche excéntrica mod. 60 Wkręt meblowy mod. 60

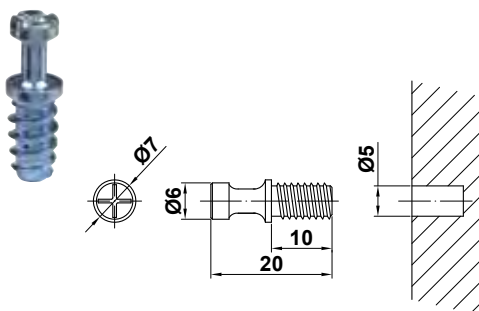

Medidas mm. Rozmiar mm.	Acabado Wykończenie	Cod.			Cod.		
Ø 6	Acero zincado Cynkowany	17767	200	1200	22187	10	5

Para excéntrica mod. 40
Do złącza meblowego mod. 40

Enganches excéntrica mod. 41 Złącze meblowe mod. 41

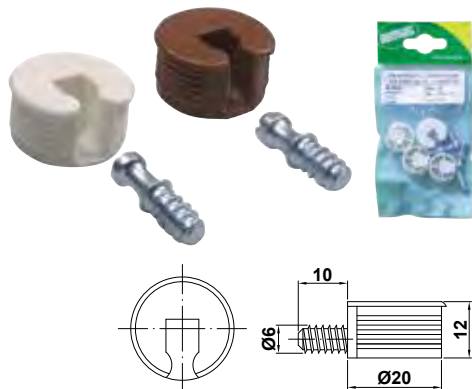

Acabado Wykończenie	Medidas mm. Rozmiar mm.	Cod.			Cod.		
Plástico blanco Białe plastikowe	M6 - Ø20 x 12	17768	100	600	22198	4	5
Plástico negro Czarne plastikowe	M6 - Ø20 x 12	17769	100	600	22200	4	5
Plástico marrón Brązowe plastikowe	M6 - Ø20 x 12	17770	100	600	22199	4	5

Excéntricas mod. 30 y 35 Złącze meblowe mod. 30 i 35

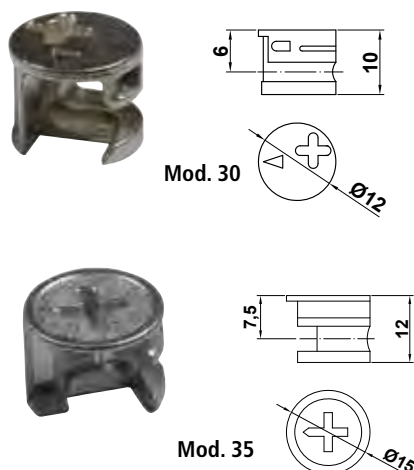

Mod. Mod	Acabado Wykończenie	Medidas mm. Rozmiar mm.	Cod.			Cod.		
30	Zincado Cynkowane	Ø12 x 10 x 5,5	17771	200	1200	22192	4	5
35	Zincado Cynkowane	Ø15 x 12 x 7,5	17772	200	1200	22193	4	5

Enganche excéntrica mod. 50 y 55 Śruba meblowa mod. 50 i 55

Mod. 50

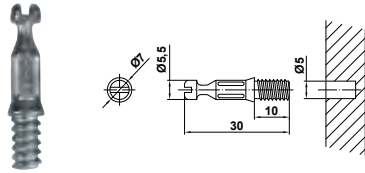

Mod. 55

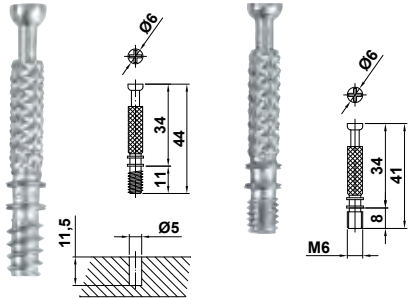

Mod.
Mod

Acabado
Wykończenie

Medidas mm.
Rozmiar mm.

Cod.

Cod. **NEW**

50

Zincado
Cynkowany

20 x 9,5 x Ø 6

17776 200 1200

22184 10 5

Rosca de madera
Gwint do drewna

Para excéntrica Ø 12 mod. 30
Do złącza z otworem Ø 12 mod. 30

Rosca m6
Gwint m6

55₅₀

Zincado
Cynkowany

41 x 34 x 8

17778 200 1200

22185 10 5

Rosca de madera
Gwint do drewna

44 x 34 x 11

17777 200 1200

22186 10 5

Para excéntrica Ø 15 mod. 35
Do złącza z otworem Ø 15 mod. 35

Enganche excéntrica mod. 120 Wkręt meblowy mod. 120

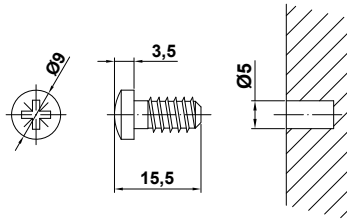

Medidas mm.
Rozmiar mm.

Ø 6 x 15,5

Acabado
Wykończenie

Acero zincado
Cynkowany

Cod.

17779 200 1200

Cod. **NEW**

22188 10 5

Tuerca mod. 130/135 Nakrętka meblowa mod. 130/135



Mod.130

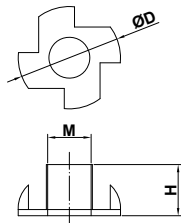

Mod.
Mod

Acabado
Finish

Medidas mm.
Rozmiar mm.
M H ØD

Cod.

Cod. **NEW**

130

Acero zincado
Cynkowana

M6 8 15

17781 200 1200

22345 4 5

M8 10 18

17782 200 1200

22346 4 5

M10 10 20

17783 200 1200

22344 4 5

Con púas
4 Wypusty

135

Acero zincado
Cynkowana

M10 12 25

17780 200 1200

22347 4 5



Mod.135

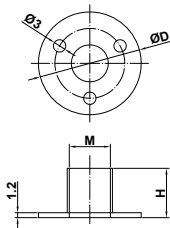

Sin púas
Bez wypustów

Sirven para nuestras ruedas mod. 1501-1505
Nadaje się do naszych kółek mod. 1501-1505

Soporte con ventosa mod. 164 Podpórka meblowa stalowa mod. 164



Acabado
Wykończenie

Cod.

Cod.

Cod. **NEW**

Latonado barniz
Mosiądzowana

19699 4 10 100

19578 100 1200

22315 8 5

Niquelado
Niklowana

19700 4 10 100

19579 100 1200

22316 8 5

Soportes acero mod. 160/162 Podpórka meblowa mod. 160/162

Mod. 160	Mod. Mod	Medidas mm. Rozmiar mm.	Acabado Wykończenie	Cod.				Cod.			Cod.		
	160	Ø 5	Acero niquelado Cynkowana	19580	8	10	100	17789	200	1200	22306	8	5
			Acero niquelado Czarny nikiel	19581	8	10	100	17790	200	1200	22305	8	5
			Acero bicromatado Żółty ocynk	19690	8	10	100	17791	200	1200	22304	8	5
	162	Ø 5	Acero latonado Mosiądzowana	19691	8	10	100	17797	200	1200	22311	8	5
			Acero niquelado Cynkowana	19692	8	10	100	17796	200	1200	22312	8	5

Soportes plástico mod. 161/163 Podpórka meblowa mod. 161/163

Mod. 161	Mod. Mod	Medidas mm. Rozmiar mm.	Acabado Finish	Cod.				Cod.			Cod.		
	161	Ø 5	Plástico blanco Biała plastikowa	19693	8	10	100	17793	500	5000	22307	8	5
			Plástico transparente Przezroczysta plastikowa	19694	8	10	100	17792	500	5000	22310	8	5
			Plástico marrón Brązowa plastikowa	19695	8	10	100	17794	500	5000	22308	8	5
			Plástico negro Czarna plastikowa	19696	8	10	100	17795	500	5000	22309	8	5
	163	Ø 5	Plástico blanco Biała plastikowa	19697	8	10	100	17930	200	1200	22313	8	5
			Plástico marrón Brązowa plastikowa	19698	8	10	100	17931	200	1200	22314	8	5

Soportes plástico mod. 165 Podpórka meblowa mod. 165

Medidas mm. Rozmiar mm.	Acabado Wykończenie	Cod.			Cod.			Cod.			
14 mm	Blanco Biała	20304	50	500	20308	8	6	60	22317	8	5
	Marrón Brązowa	20305	50	500	20309	8	6	60	22318	8	5
20 mm	Blanco Biała	20306	50	500	20310	4	6	60	22319	8	5
	Marrón Brązowa	20307	50	500	20311	4	6	60	22320	8	5

Espiga madera mod. 25 Kołek drewniany mod. 25

Acabado Wykończenie	Medidas mm. Rozmiar mm. A B	Cod.			Cod.			Cod.			
Madera Drewno	Ø 6 x 30	19575	100	1200	20422	40	6	60	22189	40	5
Madera Drewno	Ø 8 x 30	19576	100	1200	20423	30	6	60	22190	30	5
Madera Drewno	Ø 10 x 40	19577	100	1200	20424	20	6	60	22191	20	5

Tornillo ensamble mod. 1 Łącznik meblowy mod. 1

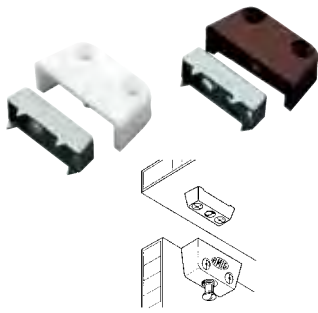

Medidas mm.
Rozmiar mm.

40 x 21

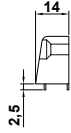

Acabado
Wykończenie

Blanco
Biały
Marrón
Brązowy

Cod.



1362 50 500
1363 50 500

Cod.



2016 2 10 50
2017 2 10 50

Cod.



22337 4 5
22338 4 5

NEW

Tornillo ensamble mod. 2 Łącznik meblowy mod. 2



Medidas mm.
Rozmiar mm.

40 x 24

Acabado
Wykończenie

Latonado
Mosiądzowany
Bicromatado
Żółty ocynk

Cod.



10411 50 500
10412 50 500

Cod.



10413 1 10 50
10414 1 10 50

Cod.



22340 4 5
22339 4 5

NEW

Tornillo ensamble mod. 3 Łącznik meblowy mod. 3

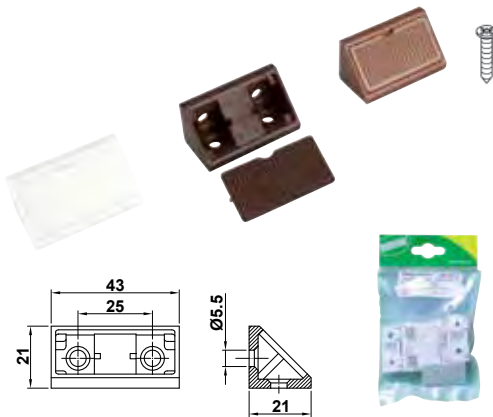

Acabado
Wykończenie

Blanco
Biały
Marrón claro
Jasny brąz
Marrón oscuro
Ciemny brąz

Cod.



20312 50 500
20313 50 500
20314 50 500

Cod.



20315 2 6 60
20316 2 6 60
20317 2 6 60

Cod.



22341 4 5
22342 4 5
22343 4 5

NEW

Soporte mod. 385 Podstawa belki mod. 385



Acabado
Wykończenie

Bicromatado
Żółty ocynk

Cod. Juego/Komplet



20495 6 36

Cod.



22321 1 5

NEW

El juego contiene 4 unidades
Komplet zawiera 4 sztuki

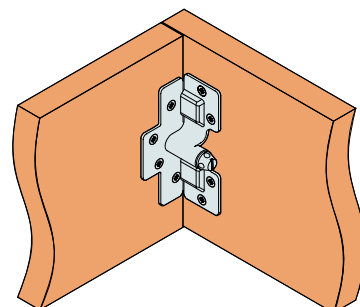
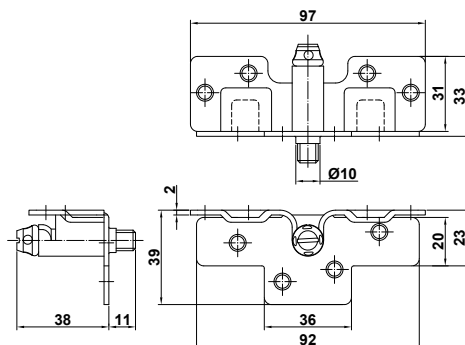

Golpetes mod. 00-1-3 Zatrask mod. 00-1-3



Mod. 00 - 1

Mod. 3

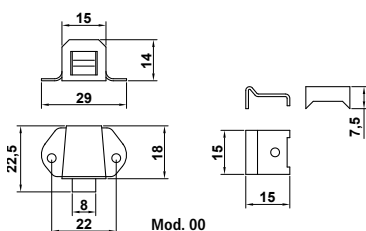

Mod. 00

Mod. Mod	Acabado Wykończenie	Cod.	Cod.	Cod.
00	Zincado Cynkowany	181	100	1000
1	Zincado Cynkowany	182	100	1000
3	Zincado Cynkowany	184	100	1000

Cod.	Cod.	Cod.
22201	2	5
22202	2	5

Mod. 3
Mod. 3

Con púas
Ostre zakończenia mocujące

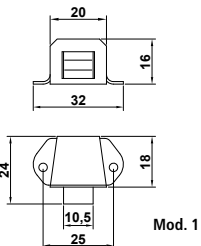

Mod. 1

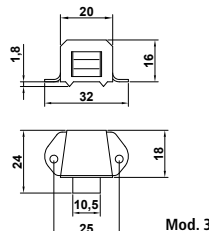

Mod. 3

Golpete mod. 5 Zatrask magnetyczny mod. 5



Medidas mm.
Rozmiar mm.
43 x 15

Acabado Wykończenie
Blanco Biały
Marrón Brązowy

Cod.	Cod.	Cod.
185	100	500
186	100	500

Cod.	Cod.	Cod.
766	2	100
767	2	100

Cod.	Cod.	Cod.
22203	2	5
22204	2	5

Resistencia: 3 kg.
Wytrzymałość: 3 kg.

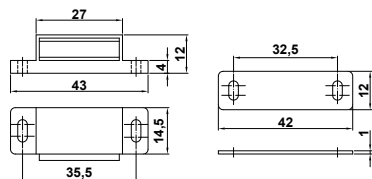

Golpete mod. 10 Zatrask magnetyczny mod. 10



Medidas mm.
Rozmiar mm.
56 x 15

Acabado Wykończenie
Blanco Biały
Marrón Brązowy

Cod.	Cod.	Cod.
723	100	500
724	100	500

Cod.	Cod.	Cod.
833	2	100
834	2	100

Cod.	Cod.	Cod.
22205	2	5
22206	2	5

Resistencia: 5 kg.
Wytrzymałość: 5 kg.

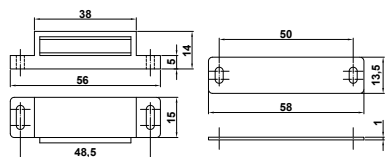

Golpete doble mod. 20 Zatrask magnetyczny podwójny mod. 20



Medidas mm.
Rozmiar mm.
76 x 18

Acabado Wykończenie
Blanco Biały
Marrón Brązowy

Cod.	Cod.	Cod.
7589	20	200
7590	20	200

Cod.	Cod.	Cod.
15630	2	100
15631	2	100

Cod.	Cod.	Cod.
22221	2	5
22222	2	5

Resistencia: 6 kg.
Wytrzymałość: 6 kg.

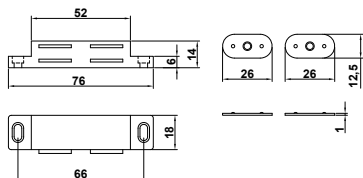

Golpete mod. 110 Zatrzask magnetyczny mod. 110

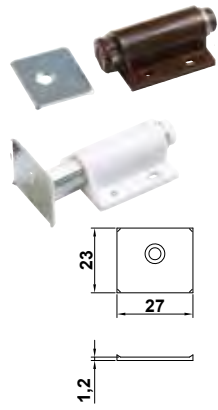

Medidas mm.
Rozmiar mm.
34 x 30

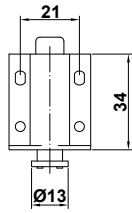

Acabado
Wykończenie

Cod.



Cod.



Cod.



NEW

Acabado Wykończenie	Cod.	Cod.	Cod.
Blanco Biały	10611	20 200	15701 2 10 100
Marrón Brązowy	10612	20 200	15702 2 10 100

Con muelle
Ze sprężyną

Golpete doble mod. 120 Zatrzask magnetyczny podwójny mod. 120

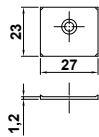
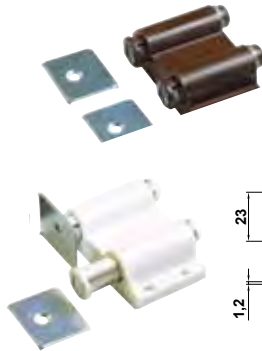

Medidas mm.
Rozmiar mm.
34 x 60

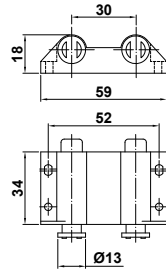

Acabado
Wykończenie

Cod.



Cod.



Cod.



NEW

Acabado Wykończenie	Cod.	Cod.	Cod.
Blanco Biały	10613	20 200	15703 1 10 100
Marrón Brązowy	10614	20 200	15704 1 10 100

Con muelle
Ze sprężyną

Golpete mod. 11 Zatrzask rolkowy mod. 11



Medidas mm.
Rozmiar mm.
32 x 26

Acabado
Wykończenie

Cod.



Cod.



Cod.



NEW

Acabado Wykończenie	Cod.	Cod.	Cod.
Bicromatado Żółty ocynk	1621	100 500	8113 2 10 100
Zincado Cynkowany	671	100 500	1022 2 10 100
Bronceado Brązowy	4914	100 500	8114 2 10 100

Rodillos de nylon
Nylonowe rolki

H. para muebles
Okucia
meblowe

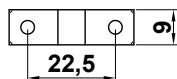
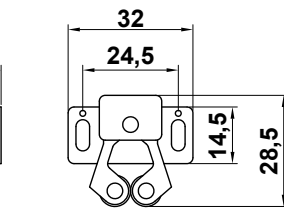

Soporte
Wspornik

Acabado
Wykończenie

Cod.



Bicromatado Żółty ocynk	5184	100 -
Zincado Cynkowany	5186	100 -
Bronceado Brązowy	5185	100 -

Tirafondo
Z wkrętami

Acabado
Wykończenie

Cod.



Bicromatado Żółty ocynk	5634	100 -
Zincado Cynkowany	5635	100 -
Bronceado Brązowy	5525	100 -

Golpete mod. 12 Zatrask rolkowy mod. 12



Medidas mm. Rozmiar mm.	Acabado Wykończenie	Cod.			Cod.			Cod. NEW			
32 x 26	Bicromatado Żółty ocynk	1622	100	500	8115	2	10	100	22210	4	5
	Zincado Cynkowany	1269	100	500	1133	2	10	100	22212	4	5
	Bronceado Brązowy	4915	100	500	8116	2	10	100	22211	4	5

Rodillos de goma
Gumowe rolki

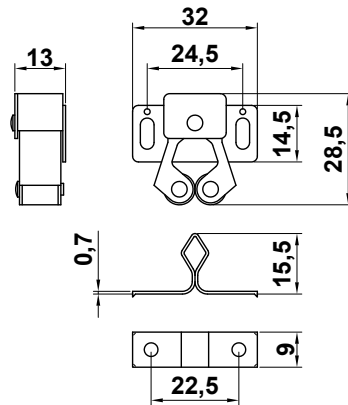

SopORTE Wspornik	Acabado Wykończenie	Cod.		
	Bicromatado Żółty ocynk	5184	100	-
	Zincado Cynkowany	5186	100	-
	Bronceado Brązowy	5185	100	-

Tirafondo Z wkrętami	Acabado Wykończenie	Cod.		
	Bicromatado Żółty ocynk	5634	100	-
	Zincado Cynkowany	5635	100	-
	Bronceado Brązowy	5525	100	-

Golpete mod. 15-16 Zatrask rolkowy mod. 15-16



Mod.15

Mod. Mod	Medidas mm. Rozmiar mm.	Acabado Wykończenie	Cod.			Cod.			Cod. NEW			
15	46 x 15	Bicromatado Żółty ocynk	3183	100	500	3187	2	10	50	22217	4	5
16	33 x 17	Bicromatado Żółty ocynk	4673	100	500					22218	4	5



Mod.16

Rodillos de nylon
Nylonowe rolki

SopORTE mod. 15 Wspornik mod. 15	Acabado Wykończenie	Cod.		
	Bicromatado Żółty ocynk	5696	100	-



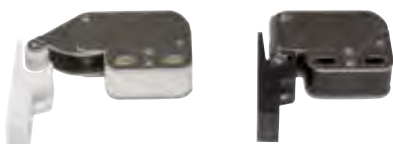

Golpete mod. 30 Zatrask mod. 30

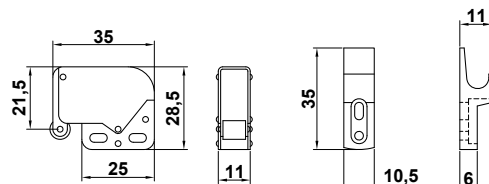

Medidas mm. Rozmiar mm.	Acabado Wykończenie	Cod.			Cod. NEW		
28 x 35	Niquelado / Plástico blanco Niklowany / Plastikowy biały	15690	20	200	22223	2	5
	Niquelado / Plástico negro Niklowany / Plastikowy czarny	15691	20	200	22224	2	5

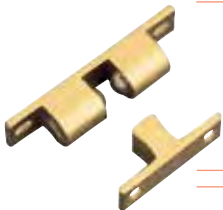
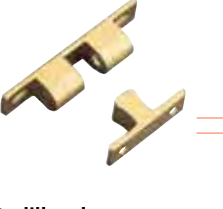
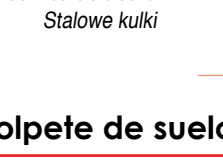

Golpete mod. 13-14-18 Zatrask dwukulkowy mod. 13-14-18

Mod. Mod	Medidas mm. Rozmiar mm.	Acabado Wykończenie	Cod.			Cod.			Cod. NEW					
 Rodillos de acero Stalowe kulki	13	50	Latón mate	2073	50	500	2102	2	10	50	22213	2	5	
			Mosiądz satyn											
			Latón cromo brillo	5222	50	500	8117	2	10	50	22214	2	5	
 Rodillos de acero Stalowe kulki	14	60	Mosiężny chromowany	8820	50	500	13421	2	10	50				
			Latón cuero											
			Złoto antyczne											
 Rodillos de acero Stalowe kulki	18	43	Latón mate	3177	25	250	2110	2	10	50	22215	2	5	
			Mosiądz satyn											
			Latón cromo brillo	8821	25	250					22216	2	5	
 Rodillos de acero Stalowe kulki	18	43	Mosiężny chromowany	8822	25	250	13422	2	10	50				
			Latón cuero											
			Złoto antyczne											
 Rodillos de acero Stalowe kulki	18	43	Latón mate	4722	50	500	2375	2	10	50	22219	2	5	
			Mosiądz satyn											
			Latón cromo brillo	8823	50	500	13425	2	10	50	22220	2	5	
 Rodillos de acero Stalowe kulki	18	43	Mosiężny chromowany	8824	50	500	13424	2	10	50				
			Latón cuero											
			Złoto antyczne											

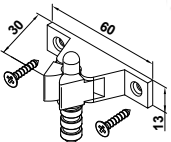

Golpete de suelo mod. 100 Zatrask drzwiowy mod. 100 Do podłogi

Mod. Mod	Medidas mm. Rozmiar mm.	Acabado Wykończenie	Cod.			Cod.			Cod. NEW			
 Golpete de suelo mod. 100	 30 60 13	Latonado barniz Mosiądzowany Cromado brillo Chromowany	7988	20	200	13395	1	10	50	22226	2	5
			7987	20	200	13396	1	10	50	22225	2	5

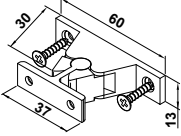
Golpete de pared mod. 101 Zatrask drzwiowy mod. 101 Do ściany

Mod. Mod	Medidas mm. Rozmiar mm.	Acabado Wykończenie	Cod.			Cod.			Cod. NEW			
 Golpete de pared mod. 101	 30 60 13 37	Latonado barniz Mosiądzowany Cromado brillo Chromowany	7990	20	200	13397	1	10	50	22228	2	5
			7989	20	200	13398	1	10	50	22227	2	5

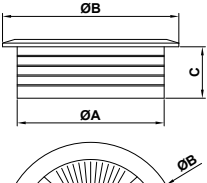
Tapón pasacables mod. 140 Przelotka do kabli mod. 140

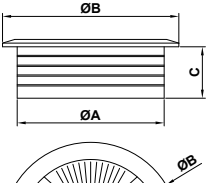
Mod. Mod	Medidas mm. Rozmiar mm. A B C	Acabado Wykończenie	Cod.			Cod.			Cod. NEW				
 Tapón pasacables mod. 140	 ØB C ØA ØB	Negro Czarna Gris Szara Blanco Biała	19701	1	10	100	17784	20	200	22324	1	5	
			19702	1	10	100	17785	20	200	22323	1	5	
			21969	1	10	100	21968	20	200				
 Tapón pasacables mod. 140	 ØB C ØA ØB	Negro Czarna Gris Szara					17786	20	200				
							17787	20	200				

Guías para cajones *Prowadnice*

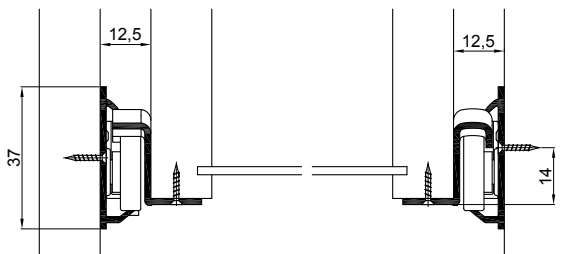
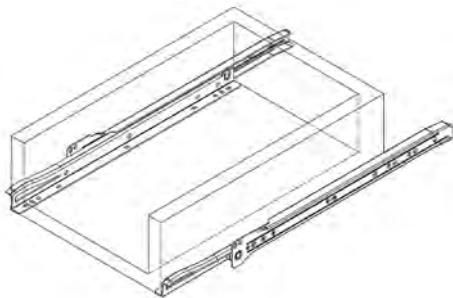

Acabado Wykończenie	Medidas Rozmiar	Cod. Juego/Komplet Cod		
Blanco epoxy <i>Białe</i>	10" - 250 mm.	5810	-	20
	12" - 300 mm.	5811	-	20
	14" - 350 mm.	5812	-	20
	16" - 400 mm.	5813	-	20
	18" - 450 mm.	5814	-	20
	20" - 500 mm.	5815	-	10
	22" - 550 mm.	5816	-	10
Marrón epoxy <i>Brązowe</i>	10" - 250 mm.	5818	-	20
	12" - 300 mm.	5819	-	20
	14" - 350 mm.	5820	-	20
	16" - 400 mm.	5821	-	20
	18" - 450 mm.	5822	-	20
	20" - 500 mm.	5823	-	10
	22" - 550 mm.	5824	-	10
Negro epoxy <i>Czarne</i>	10" - 250 mm.	5826	-	20
	12" - 300 mm.	5827	-	20
	14" - 350 mm.	5828	-	20
	16" - 400 mm.	5829	-	20
	18" - 450 mm.	5830	-	20
	20" - 500 mm.	5831	-	10
	22" - 550 mm.	5832	-	10
Gris metalizado <i>Srebrne</i>	10" - 250 mm.	7471	-	20
	12" - 300 mm.	7472	-	20
	14" - 350 mm.	7473	-	20
	16" - 400 mm.	7474	-	20
	18" - 450 mm.	7475	-	20
	20" - 500 mm.	7476	-	10
	22" - 550 mm.	7477	-	10
24" - 600 mm.	7478	-	10	

En bolsas individuales
W opakowaniu jednostkowym
Espesor: 1 mm / Grubość: 1 mm

Resistencia: 18 kg./Par
Wytrzymałość: 18 kg./Para



Guías para cajones *NIZA Prowadnice NIZA*



Acabado Wykończenie	Medidas Rozmiar	Cod. Juego/Komplet Cod		
Blanco epoxy <i>Białe</i>	12" - 300 mm.	20931	-	25
	16" - 400 mm.	20932	-	25
	20" - 500 mm.	20933	-	25

Espesor: 0,7 mm
Grubość: 0,7 mm

Resistencia: 12 kg./Par
Wytrzymałość: 12 kg./Para



Guías para cajones mod. 25 Prowadnice mod. 25



Acabado Wykończenie	Medidas mm. Rozmiar mm.	Cod. Juego/Komplet	
Zincado Cynkowane	153 x 17	6594	20 60
	182 x 17	6595	20 60
	214 x 17	6596	20 60
	246 x 17	6597	20 60
	278 x 17	6598	20 60
	310 x 17	6599	20 60
	342 x 17	6600	20 60
	374 x 17	6601	20 40
	406 x 17	6602	20 40
	438 x 17	6603	20 40



Resistencia: 15 kg./Par
Wytrzymałość: 15 kg./Para

Con rodamientos
Na łożyskach

En bolsas individuales
W opakowaniu jednostkowym

Guías para cajones mod. 26 Prowadnice mod. 26



Acabado Wykończenie	Medidas mm. Rozmiar mm.	Cod. Juego/Komplet	
Zincado Cynkowane	182 x 27	6604	- 20
	214 x 27	6605	- 20
	246 x 27	6606	- 20
	278 x 27	6607	- 20
	310 x 27	6608	- 20
	342 x 27	6609	- 20
	374 x 27	6610	- 20
	406 x 27	6611	- 20
	438 x 27	6612	- 20
	470 x 27	7201	- 20
502 x 27	7202	- 20	



Resistencia: 15 kg./Par
Wytrzymałość: 15 kg./Para

Con rodamientos
Na łożyskach

En bolsas individuales
W opakowaniu jednostkowym

Montaje guías cajones mod. 25 -26 Prowadnice mod. 25-26 Monta

1º- ALOJAMIENTO PARA LAS GUIAS

1- Rozmieszczenie prowadnic

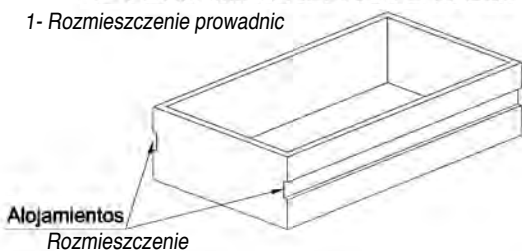

2º- MONTAJE GUIAS EN HUECO DEL ARMARIO

2- Mocowanie prowadnic do boków szafki

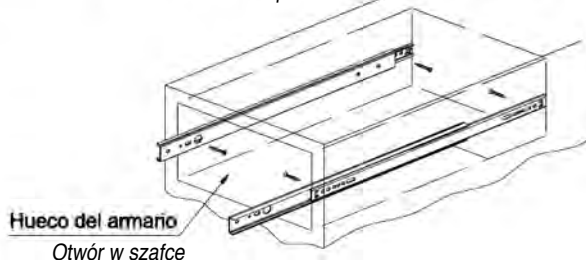

3º- MONTAJE GUIAS EN CAJON

3- Mocowanie prowadnic do boków szuflady

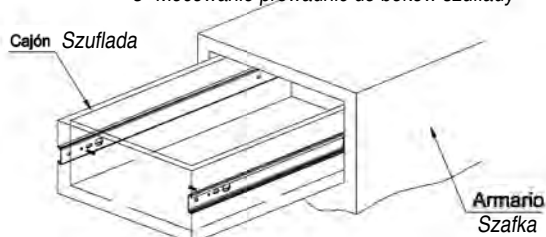

Bok szuflady



Guías para cajones mod. 30 *Prowadnice mod. 30*



Acabado Wykończenie	Medidas mm. Rozmiar mm.	Cod. Juego/Komplet
Blanco epoxy Białe	86 x 400	9820 - 10
	86 x 450	9821 - 10
	86 x 500	9822 - 10

En bolsas individuales
W opakowaniu jednostkowym

Frente regulable en altura
Regulowana wysokość frontu

Guías para cajones mod. 35 *Prowadnice mod. 35*

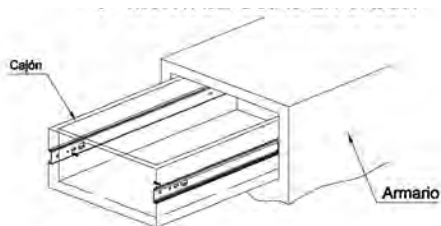

Extracción total
Pełne wysunięcie

Acabado Wykończenie	Medidas mm. Rozmiar mm.	Cod. Juego/Komplet
Zincado Cynkowane	250 x 45	10548 - 10
	300 x 45	10549 - 10
	350 x 45	10550 - 10
	400 x 45	10551 - 10
	450 x 45	10552 - 10
	500 x 45	10553 - 6
	550 x 45	10554 - 6
	600 x 45	10555 - 6
700 x 45	10556 - 6	

En bolsas individuales / W opakowaniu jednostkowym
Con rodamientos / Na łożyskach

Posibilidad de separar el cajón de la guía,
con ayuda de una palanca de plástico
Możliwość wypięcia szuflady z prowadnicy za pomocą
plastikowej dźwigni

Resistencia: 30 kg./Par
Wytrzymałość: 30 kg./Para



Guías para cajones mod. 36 *Prowadnice mod. 36*



Posibilidad de separar el Cajón de la Guía,
con ayuda de una palanca de plástico
Możliwość wypięcia szuflady z prowadnicy
za pomocą plastikowej dźwigni

Acabado Wykończenie	Medidas mm. Rozmiar mm.	Cod. Juego/Komplet
Zincado Cynkowane	250 x 45	19152 - 10
	300 x 45	19153 - 10
	350 x 45	19154 - 10
	400 x 45	19155 - 10
	450 x 45	19156 - 10
	500 x 45	19157 - 10
	550 x 45	19158 - 10
	600 x 45	19159 - 10
700 x 45	19160 - 10	

Con autocierre / Samozamykająca
Extracción total / Pełne wysunięcie

Resistencia: 30 kg./Par
Wytrzymałość: 30 kg./Para



Guía portateclados mod. 53 *Prowadnice mod. 53*

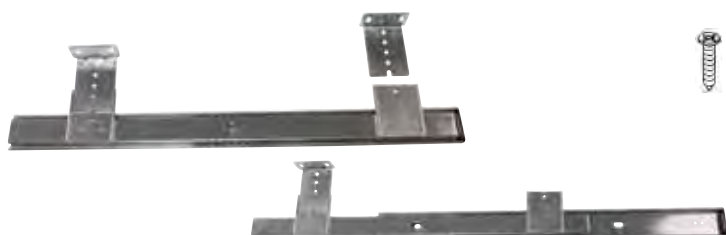

Medidas mm. Rozmiar mm.	Acabado Wykończenie	Cod. Juego/Komplet
400 X 35	Zincado Cynkowane	12208 4 24

Tirafondos zincados
Cynkowane śruby

Patas de mesa mod. 1-2 Noga mod. 1-2



Mod. Mod	Medidas mm. Rozmiar mm.	Acabado Wykończenie	Cod.		
1	Ø 60 x 710 x 1,2	Blanco Biała	6533	-	4
		Cromado mate Chrom mat	6534	-	4
		Negro Czarna	6535	-	4
		Cromado brillo Chromowana	12215	-	4
2	Ø 60 x 870 x 1,2	Blanco Biała	6536	-	4
		Cromado mate Chrom mat	6537	-	4
		Negro Czarna	6538	-	4
		Cromado brillo Chromowana	12216	-	4



Con ajuste en altura / Z regulacją wysokości: 10 mm
Resistencia: 15 kg. /Pata / Wytrzymałość 15 Kg/Noga

Tornillos Śruby	Cod.		
	6539	10	-

Patas de mesa mod. 6-7 Noga mod. 6-7



Mod. Mod	Medidas mm. Rozmiar mm.	Acabado Wykończenie	Cod.		
6	Ø 60 x 710 x 1,2	Blanco Biała	7807	-	4
		Cromo mate Chrom mat	7808	-	4
		Negro Czarna	7809	-	4
7	Ø 60 x 870 x 1,2	Blanco Biała	7810	-	4
		Cromo mate Chrom mat	7811	-	4
		Negro Czarna	7812	-	4



Con ruedas giratorias y freno
Z kółkiem oraz hamulcem
Resistencia: 15 kg. /Pata / Wytrzymałość 15 Kg/Noga

Soporte para patas mod. 1-2-6-7 Wspornik do nóg mod. 1-2-6-7



Cod.	
21164	1 -

Patas de mesa mod. 16 Noga mod. 16

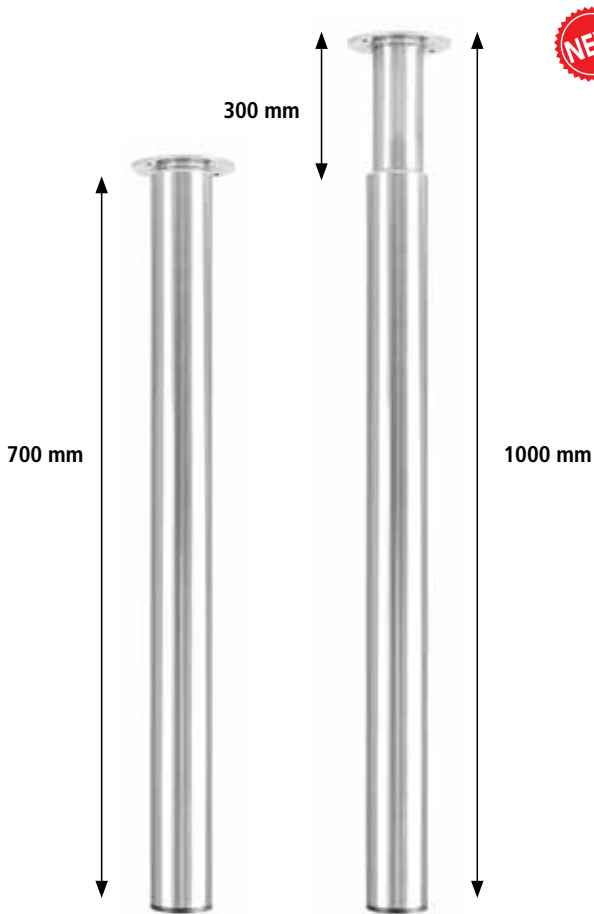

NEW



Medidas mm.
Rozmiar mm.
Ø 60 x 700/1000

Acabado
Wykończenie
Cromo mate
Chrom mat

Cod.	
22622	- 2



Regulable en altura: 700 a 1000 mm.
Regulowana wysokość : 700 do 1000 mm.
Resistencia: 15 kg. /Pata / Wytrzymałość 15 Kg/Noga

Patas de mesa mod. 17 Noga mod. 17

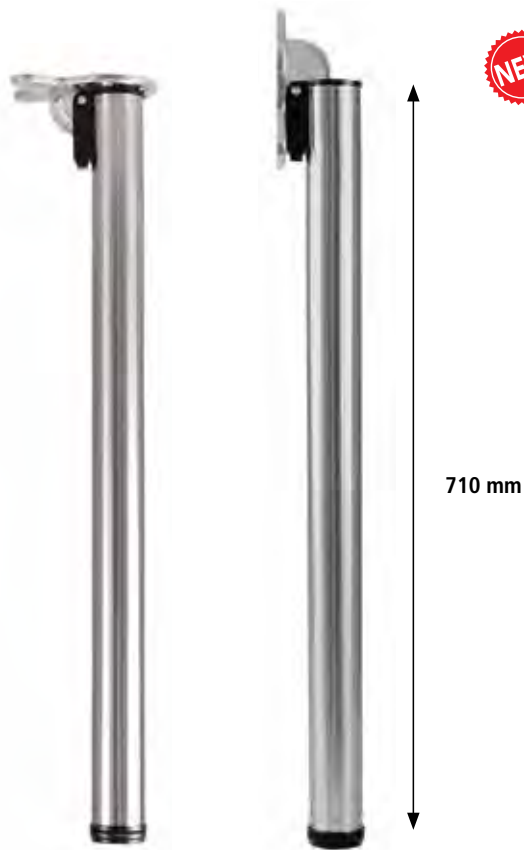

NEW



Medidas mm.
Rozmiar mm.
Ø 50 x 710

Acabado
Wykończenie
Cromo mate
Chrom mat

Cod.	
22623	- 2



Con ajuste en altura / Z regulacją wysokości: 10 mm
Resistencia: 15 kg. /Pata / Wytrzymałość 15 kg/noga

Pegable / Składany



H. para muebles
Okucia
meblowe

Patas de mesa mod. 3 Noga mod. 3



Disponibile tornillo de regulación
Suministrado por separado (cod.7976)
Dostępne śruby regulacji wysokości(cod.7976)
Disponibile tornillo de regulación a granel (cod.17754)
Śruby regulacji wysokości dostępne w opakowaniu zbiorczym (cod.17754)
Regulación de 12 a 18 mm
Regulacja od 12 do 18 mm
Resistencia: 15 kg./Pata
Wytrzymałość 15 kg/noga

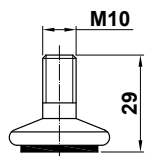

Tornillo de regulación
Śruba regulacji wysokości

Acabado Wykończenie	Medidas mm. Rozmiar mm.	Cod.	Cod.	
Blanco Biała	25 x 25 x 100	7409	21714	
	25 x 25 x 150	7412	21717	
	25 x 25 x 200	7415	21720	
	25 x 25 x 250	9845	21723	
	25 x 25 x 300	9846	21726	
	25 x 25 x 350	7418	21729	
	25 x 25 x 400	12190	21732	
	25 x 25 x 500	7421	21735	
	25 x 25 x 600	12193	21738	
	25 x 25 x 700	7424	21741	
	Negro Czarna	25 x 25 x 100	7410	21715
		25 x 25 x 150	7413	21718
25 x 25 x 200		7416	21721	
25 x 25 x 250		9853	21724	
25 x 25 x 300		9854	21727	
25 x 25 x 350		7419	21730	
25 x 25 x 400		12191	21733	
25 x 25 x 500		7422	21736	
25 x 25 x 600		12194	21739	
25 x 25 x 700		7425	21742	
Plata Srebrna		25 x 25 x 100	7411	21716
		25 x 25 x 150	7414	21719
	25 x 25 x 200	7417	21722	
	25 x 25 x 250	9849	21725	
	25 x 25 x 300	9850	21728	
	25 x 25 x 350	7420	21731	
	25 x 25 x 400	12192	21734	
	25 x 25 x 500	7423	21737	
	25 x 25 x 600	12195	21740	
	25 x 25 x 700	7426	21743	

Cod.	Cod.	Cod.
17754	7976	22233
20 200	4 10 50	4 5

Patas de mesa mod. 4 Noga mod. 4



Disponibile tornillo de regulación
Suministrado por separado (cod.7976)
Dostępne śruby regulacji wysokości(cod.7976)
Disponibile tornillo de regulación a granel (cod.17754)
Śruby regulacji wysokości dostępne w opakowaniu zbiorczym (cod.17754)
Regulación de 12 a 18 mm
Regulacja od 12 do 18 mm
Resistencia: 15 kg./Pata
Wytrzymałość 15 kg/noga

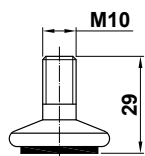

Tornillo de regulación
Śruba regulacji wysokości

Acabado Wykończenie	Medidas mm. Rozmiar mm.	Cod.	Cod.	
Blanco Biała	Ø 30 x 100	7427	21744	
	Ø 30 x 150	7430	21747	
	Ø 30 x 200	7433	21750	
	Ø 30 x 250	9847	21753	
	Ø 30 x 300	9848	21756	
	Ø 30 x 350	7436	21759	
	Ø 30 x 400	12196	21762	
	Ø 30 x 500	7439	21765	
	Ø 30 x 600	12199	21768	
	Ø 30 x 700	7442	21771	
	Negro Czarna	Ø 30 x 100	7428	21745
		Ø 30 x 150	7431	21748
Ø 30 x 200		7434	21751	
Ø 30 x 250		9855	21754	
Ø 30 x 300		9856	21757	
Ø 30 x 350		7437	21760	
Ø 30 x 400		12197	21763	
Ø 30 x 500		7440	21766	
Ø 30 x 600		12200	21769	
Ø 30 x 700		7443	21772	
Plata Srebrna		Ø 30 x 100	7429	21746
		Ø 30 x 150	7432	21749
	Ø 30 x 200	7435	21752	
	Ø 30 x 250	9851	21755	
	Ø 30 x 300	9852	21758	
	Ø 30 x 350	7438	21761	
	Ø 30 x 400	12198	21764	
	Ø 30 x 500	7441	21767	
	Ø 30 x 600	12201	21770	
	Ø 30 x 700	7444	21773	

Cod.	Cod.	Cod.
17754	7976	22233
20 200	4 10 50	4 5

Patas para muebles mod. 5 Noga mod. 5



Medidas mm. Rozmiar mm.	Acabado Wykończenie	Cod.
Ø 50 x 150 x 1,2 M10	Blanco/Biała	7804 4 16
	Cromo mate/Chrom mat	7805 4 16
	Negro/Czarna	7806 4 16



Con ajuste en altura / Z regulacją wysokości: 10 mm
Resistencia: 20 kg. /Pata / Wytrzymałość 20 kg/noga

Patas mod. 8 Noga mod. 8



Medidas mm. Rozmiar mm.	Acabado Wykończenie	Cod.
100	Níquel cepillado niklowana	12231 4 16



Resistencia: 10 kg./Pata / Wytrzymałość 10 Kg/Noga

Patas mod. 13 Noga mod. 13



Medidas mm. Rozmiar mm.	Acabado Wykończenie	Cod.
120	Níquel cepillado niklowana	12241 4 16



Resistencia: 10 Kg./Pata / Wytrzymałość 10 Kg/Noga

Patas somier mod. 14 Noga mod. 14

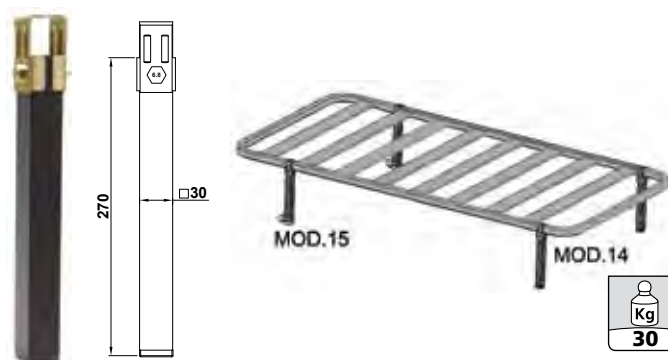

Medidas mm. Rozmiar mm.	Acabado Wykończenie	Cod.
30 x 270	Negro Czarna	12189 4 16

Sin ruedas
Bez kółek

Cuadrada
Kwadratowa



Resistencia: 30 kg. / Pata / wytrzymałość 30 kg/noga

Patas somier mod. 15 Noga mod. 15

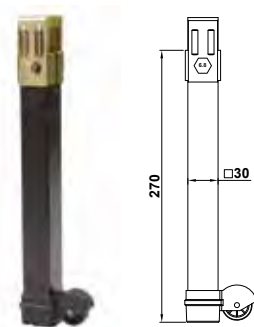

Medidas mm. Rozmiar mm.	Acabado Wykończenie	Cod.
30 x 270	Negro Czarna	12188 4 16

Con ruedas
Z kółkami

Cuadrada
Kwadratowa



Resistencia: 30 kg./ ata / Wytrzymałość 30 Kg/Noga

Paťa cocina mod. 9 Noga mod. 9

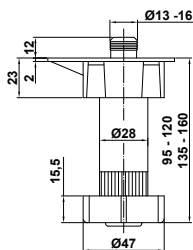

Acabado Wykończenie	Medidas mm. Rozmiar mm.	Cod.
Negro Czarna	Ø 16 x 95-120	19161 50 200
	Ø 16 x 135-160	19162 50 200
	Ø 13 x 95-120	19972 50 200
	Ø 13 x 135-160	19973 50 200

KIT Paťa cocina mod. 9 Kit Noga mod. 9 Kit



Acabado Wykończenie	Medidas mm. Rozmiar mm.	Cod.
Negro Czarna	Ø 16 x 95-120	22724 4 40
	Ø 16 x 135-160	22725 4 40
	Ø 13 x 95-120	22726 4 40
	Ø 13 x 135-160	22727 4 40

Plástico / Plastik

Composición
Komponenty

- 4 Patas cocina mod. 9
- 4 Nózki pod szafki kuchenne mod. 9
- 4 Pinzas zócalo aluminio mod. 10
- 4 Zaczepy do aluminiowej podstawy mod. 10
- 4 Pinzas zócalo madera mod. 11
- 4 Zaczepy do drewnianej podstawy

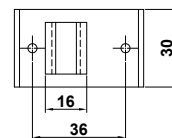
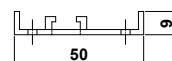
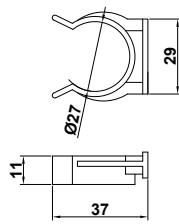
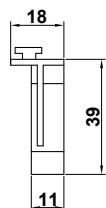
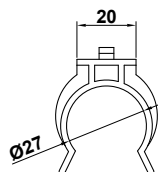
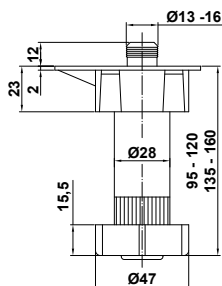

Pinza zócalo aluminio mod. 10 Zaczep do aluminiowej podstawy mod. 10

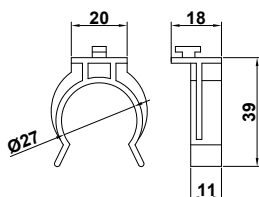

Acabado Wykończenie	Cod.	Cod.
Negro Czarny	19163 100 1000	22234 4 5

Pinza zócalo madera mod. 11 Zaczep do drewnianej podstawy mod.11

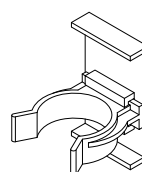
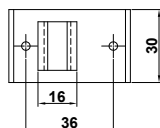
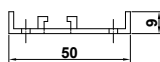
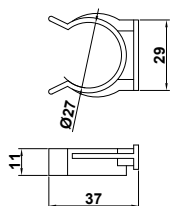

Acabado Wykończenie	Cod.	Cod.
Negro Czarny	19164 100 1000	22235 4 5

Protector patas mod. 60 *Ochroniacz mebli mod. 60*

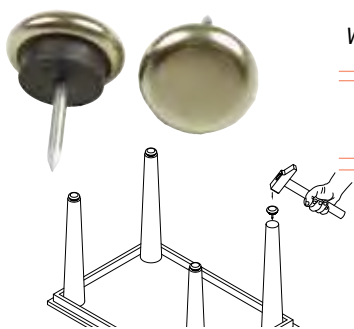

Acabado Wykończenie	Medidas mm. Rozmiar mm.	Cod.	Cod.	Cod.	Cod.						
Niquelado Niklowany	Ø 22 x 10	12153	200	2000	10576	4	24	240	22236	4	5
	Ø 27 x 10	12154	100	1000	10577	4	24	240	22237	4	5

Clavo con cubierta metálica
Metalizowana poduszka

Uso recomendado para moqueta
Zalecane zastosowanie do dywanów

Protector patas mod. 65 *Ochroniacz mebli mod. 65*

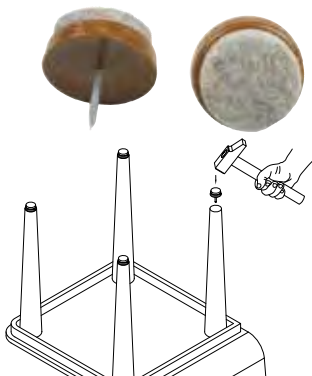

Acabado Wykończenie	Medidas mm. Rozmiar mm.	Cod.	Cod.	Cod.	Cod.						
Marrón Brązowy	Ø 19 x 10	11863	200	2000	10578	4	24	240	22238	4	5
	Ø 22 x 10	11864	200	2000	10579	4	24	240	22239	4	5
	Ø 29 x 10	11865	200	2000	10580	4	24	240	22240	4	5

Clavo con cubierta tipo lana
Wełniany filc

Uso recomendado para madera
Zalecane zastosowanie do drewna

Protector patas mod. 70 *Ochroniacz mebli mod. 70*



Acabado Wykończenie	Medidas mm. Rozmiar mm.	Cod.	Cod.	Cod.	Cod.						
Marrón Brązowy	Ø 16 x 10	11866	200	2000	10581	4	24	240	22242	4	5
	Ø 19 x 10	11867	200	2000	10583	4	24	240	22244	4	5
	Ø 22 x 10	11868	200	2000	10585	4	24	240	22246	4	5
	Ø 29 x 10	11869	200	2000	10587	4	24	240	22248	4	5
Blanco Biały	Ø 16 x 10	11870	200	2000	10582	4	24	240	22241	4	5
	Ø 19 x 10	11871	200	2000	10584	4	24	240	22243	4	5
	Ø 22 x 10	11872	200	2000	10586	4	24	240	22245	4	5
	Ø 29 x 10	11873	200	2000	10588	4	24	240	22247	4	5

Clavo con cubierta de plástico
Plastikowa poduszka

Uso recomendado para gres
Zalecane zastosowanie do kamionki

Protector patas mod. 75 *Ochroniacz mebli mod. 75*



Acabado Wykończenie	Medidas mm. Rozmiar mm.	Cod.	Cod.	Cod.	Cod.						
Marrón Brązowy	Ø 16 x 5,5	11874	200	4000	10589	4	24	240	22250	4	5
	Ø 22 x 6	11875	200	2000	10591	4	24	240	22252	4	5
Blanco Biały	Ø 16 x 5,5	11876	200	4000	10590	4	24	240	22249	4	5
	Ø 22 x 6	11877	200	2000	10592	4	24	240	22251	4	5

Clavo
Ochroniacz mebli

Uso recomendado para gres y madera
Zalecane zastosowanie do kamionki i drewna

Protector patas mod. 80 *Ochraniacz mebli mod. 80*



Acabado Wykończenie	Medidas Rozmiar	Cod.			Cod.			
Marrón Brązowy	Ø 18	10594	12	10	50	22253	1	5
	Ø 22	10596	10	10	50	22254	1	5
	Ø 28	10598	8	10	50	22256	1	5
	Ø 30	10600	6	10	50	22257	1	5
	25 x 25	10602	8	10	50	22255	1	5
	30 x 30	10604	6	10	50	22258	1	5
	25 x 35	10606	6	10	50			
	50 x 100	10608	1	10	50			
	100 x 100	10610	1	10	50			
	Blanco Biały	Ø 18	10593	12	10	50		
Ø 22		10595	10	10	50			
Ø 28		10597	8	10	50			
Ø 30		10599	6	10	50			
25 x 25		10601	8	10	50			
30 x 30		10603	6	10	50			
25 x 35		10605	6	10	50			
50 x 100		10607	1	10	50			
100 x 100		10609	1	10	50			

Filtro con adhesivo
Filc przylepny

Deslizador mod. 76 *Ślizg do mebli z tworzywa PTFE mod. 76*



NEW

Acabado Wykończenie	Medidas mm. Rozmiar mm.	Cod.			
Gris / Szara	Ø 25	22606	8	10	100
	Ø 38	22607	4	10	100

Teflón / Teflonem



Pañín deslizador mod. 77 *Ślizg do mebli z tworzywa PTFE mod.77*



NEW

Acabado Wykończenie	Medidas mm. Rozmiar mm.	Cod.			
Gris / Szary	Ø 25	22608	8	10	100
Marrón / Brązowy		22609	8	10	100
Gris / Szary	Ø 40	22610	4	10	100
Marrón / Brązowy		22611	4	10	100

Teflón / Teflonem



Pañín deslizador mod. 78 *Ślizg do mebli z tworzywa PTFE mod. 78*



NEW

Acabado Wykończenie	Medidas mm. Rozmiar mm.	Cod.			
Gris / Szary	Ø 22	22612	6	10	100
Marrón / Brązowy		22613	6	10	100
Gris / Szary	Ø 30	22614	4	10	100
Marrón / Brązowy		22615	4	10	100

Teflón / Teflon

Clavo / Ochraniacz mebli

Deslizador mod. 79 Ślizg do mebli z tworzywa PTFE mod. 79

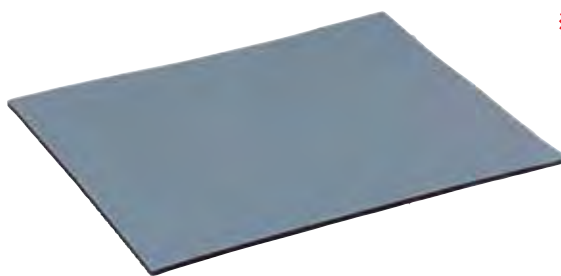

Acabado Wykończenie	Medidas mm. Rozmiar mm.	Cod.			
Gris/Szary	80 x 95	22616	1	10	50

Teflón / Teflon



Contera exterior redonda mod. 650 Nakładka meblowa okrągła mod. 650

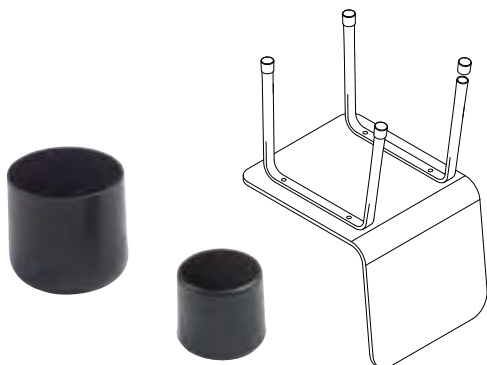

Acabado Wykończenie	Medidas mm. Rozmiar mm.	Cod.				Cod.			
Goma plástica negra Czarny plastik	Ø 10	17660	40	200		22167	4	5	
	Ø 12	17661	40	200					
	Ø 14	17662	40	200					
	Ø 16	17663	40	200		22168	4	5	
	Ø 18					22169	4	5	
	Ø 20	17665	40	200		22170	4	5	
	Ø 22	17666	20	100		22171	4	5	
	Ø 25	17667	20	100		22172	4	5	
	Ø 28	17668	20	100					

Ø Interior / Ø Wewnętrzna

Contera interior cuadrada mod. 651 Nakładka meblowa kwadratowa mod. 651

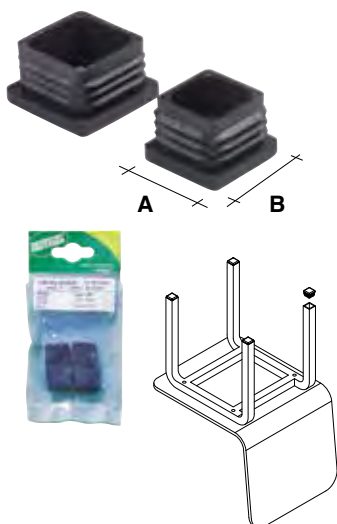

Acabado Wykończenie	Medidas mm. Rozmiar mm. A B	Cod.				Cod.				Cod.			
Goma negra Czarna gumowa	16 x 16	17672	40	200		17682	4	10	100	22177	4	5	
	18 x 18	17673	40	200		17683	4	10	100	22178	4	5	
	20 x 20	17674	40	200		17684	4	10	100	22179	4	5	
	22 x 22	17675	20	100		17685	4	10	100				
	25 x 25	17676	20	100		17686	4	10	100	22180	4	5	
	30 x 30	17677	20	100		17687	4	10	100	22181	4	5	
	35 x 35	17678	20	100		17688	2	10	100	22182	4	5	
	40 x 40	17679	10	100		17689	2	10	100	22183	4	5	
	45 x 45	17680	10	100		17690	2	10	100				

Medidas exteriores / Wymiary zewnętrzne

Contera exterior redonda mod. 654 Nakładka meblowa okrągła mod. 654



Acabado Wykończenie	Medidas mm. Rozmiar mm.	Cod.				Cod.				Cod.			
Goma negra Czarna gumowa	Ø 8					17699	4	10	100				
	Ø 10	17692	40	200		17700	4	10	100	22173	4	5	
	Ø 12	17693	40	200		17701	4	10	100	22174	4	5	
	Ø 14	17694	40	200		17702	4	10	100	22175	4	5	
	Ø 16	17696	20	200		17704	4	10	100	22176	4	5	

Ø Interior / Ø Wewnętrzna

Rueda con pletina mod. 1500 *Kółko mod. 1500*



mm	mm	mm	Kg	mm	Cod.		
35	49	34	25	38 x 38	6195	20	200
40	56	39	35	38 x 38	6196	20	200
45	60	41	45	38 x 38	6197	20	200
50	65	47	50	50 x 50	6198	20	100
60	75	52	50	50 x 50	14495	20	100
Acabado Wykończenie					Nylon negro Czarny nylon		

Rueda con espiga roscada mod. 1501 *Kółko mod. 1501*



mm	mm	mm	Kg	mm	Cod.		
35	44	34	25	M6 x 15	6199	20	200
40	52	39	35	M6 x 15	6200	20	200
45	55	41	45	M8 x 15	6201	20	200
50	58	47	50	M8 x 15	6202	20	100
50	58	47	50	M10 x 15	6203	20	100
60	70	52	50	M10 x 15	14498	20	100
Acabado Wykończenie					Nylon negro Czarny nylon		

Tenemos tuercas mod. 130-135 para estas ruedas
Dostępne nakrętki meblowe mod. 130/135 pasujące do tych kółek

Rueda con espiga y anilla mod. 1502 *Kółko mod. 1502*



mm	mm	mm	Kg	mm	Cod.		
40	50	40	35	Ø 11 x 19	18894	20	200
50	58	49	50	Ø 11 x 19	6204	20	100
Acabado Wykończenie					Nylon negro Czarny nylon		

Rueda con espiga lisa mod. 1503 *Kółko mod. 1503*



mm	mm	mm	Kg	mm	Cod.		
40	50	39	35	Ø 6 x 24	6205	20	200
45	53	41	45	Ø 8 x 26	6206	20	200
50	58	47	50	Ø 8 x 26	6207	20	100
Acabado Wykończenie					Nylon negro Czarny nylon		

Rueda con pletina y freno mod. 1504 *Kółko z hamulcem mod. 1504*



mm	mm	mm	Kg	mm	Cod.		
40	56	39	35	38 x 38	18895	20	200
50	65	47	50	50 x 50	6208	20	100
Acabado Wykończenie					Nylon negro Czarny nylon		

Rueda con espiga roscada y freno mod. 1505 *Kółko z hamulcem mod. 1505*



mm	mm	mm	Kg	mm	Cod.		
40	52	39	35	M6 x 15	6209	20	200
50	58	47	50	M8 x 15	6210	20	100
50	58	47	50	M10 x 15	6211	20	100
60	70	52	50	M10 x 15	6212	20	100
Acabado Wykończenie					Nylon negro Czarny nylon		

Tenemos tuercas mod. 130-135 para estas ruedas
Dostępne nakrętki meblowe mod. 130/135 pasujące do tych kółek

Rueda con pletina mod. 2500 *Kółko mod. 2500*



mm	mm	mm	Kg	mm	Cod.		
30	51	16	15	46 x 36	6715	20	200
40	58	17	22	46 x 36	6716	20	200
50	72	18	35	70 x 55	6717	20	100
60	81	18	40	70 x 55	6718	10	60
Acabado Wykończenie					Nylon gris Szary nylon		

Rueda con agujero mod. 2501 *Kółko mod. 2501*



mm	mm	mm	Kg	mm	Cod.		
30	48	16	15	Ø 8,2	6719	20	200
40	57	17	22	Ø 8,2	6720	20	200
50	67	18	35	Ø 10,4	6721	20	100
60	78	19	40	Ø 10,4	6722	20	100
Acabado Wykończenie					Nylon gris Szary nylon		

rueda con pletina mod. 2502 *Kółko mod. 2502*



mm	mm	mm	Kg	mm	Cod.		
30	51	16	15	46 x 36	6723	20	200
40	58	17	17	46 x 36	6724	20	120
50	72	18	22	70 x 55	6725	10	80
60	81	18	35	70 x 55	6726	10	60

Acabado Wykończenie Goma gris Szare gumowe kółko

Rueda con pletina y freno mod. 2503 *Kółko z hamulcem mod. 2503*



mm	mm	mm	Kg	mm	Cod.		
40	58	17	17	46 x 46	19859	20	120
NEW 50	72	18	22	70 x 55	22593	10	80
60	81	18	25	70 x 55	6727	10	60

Acabado Wykończenie Goma gris Szare gumowe kółko

Rueda con agujero mod. 2504 *Kółko mod. 2504*



mm	mm	mm	Kg	mm	Cod.		
30	48	16	15	Ø 8,2	6728	20	200
40	57	16	17	Ø 8,2	6729	20	200
50	67	18	25	Ø 10,4	6730	20	100
60	78	18	25	Ø 10,4	6731	20	100

Acabado Wykończenie Goma gris Szare gumowe kółko

Rueda con agujero y freno mod. 2505 *Kółko z hamulcem mod. 2505*



mm	mm	mm	Kg	mm	Cod.		
60	78	18	25	Ø 10,4	6732	20	100

Acabado Wykończenie Goma gris Szare gumowe kółko

Rueda con pletina mod. 2506 *Kółko mod. 2506*



mm	mm	mm	Kg	mm	Cod.		
25	40	10	10	50 x 33	6733	20	200
30	49	15	15	46 x 36	6734	20	200
40	57	16	22	46 x 36	6735	20	200

Acabado Wykończenie Nylon gris Szary nylon

Rueda con agujero mod. 2507 Kółko mod. 2507



mm	mm	mm	Kg	mm	Cod.	
30	48	15	10	Ø 8,2	6736	20 200
40	54	16	15	Ø 8,2	6737	20 200
Acabado Wykończenie					Nylon gris Szary nylon	

Rueda con pletina mod. 2510 Kółko mod. 2510



mm	mm	mm	Kg	mm	Cod.	
60	85	21	40	55 x 70	6741	10 40
Acabado Wykończenie			Goma gris y centro de poliamida Szare gumowe kółko, środek z poliamidu			

Rueda con pletina fija mod. 2511 Kółko mod. 2511



mm	mm	mm	Kg	mm	Cod.	
60	85	21	40	52 x 57	6743	10 60
Acabado Wykończenie			Goma gris y centro de poliamida Szare gumowe kółko, środek z poliamidu			
Soporte de acero / Stalowa podstawa						

Rueda con pletina mod. 2512 Kółko mod. 2512



mm	mm	mm	Kg	mm	Cod.	
40	54	16	30	51 x 51	6744	20 100
60	85	25	60	55 x 70	6745	10 40
Acabado Wykończenie			Poliamida blanco Kółko białe z poliamidu			

Rueda con pletina fija mod. 2513 Kółko mod. 2513



mm	mm	mm	Kg	mm	Cod.	
40	54	16	30	45 x 51	6746	20 120
60	85	25	60	52 x 57	6747	10 60
Acabado Wykończenie			Poliamida blanco Kółko białe z poliamidu			
Soporte de acero / Stalowa podstawa						

Rueda con pletina mod. 2522 *Kółko mod. 2522*



NEW

mm	mm	mm	Kg	mm	Cod.		
80	112	32	70	100 x 80	22371	-	4
100	128	32	90	100 x 80	22372	-	4

Núcleo metálico / felga metalowa
Banda de goma / Gumowa opona
Con rodamientos / Na łożyskach

Rueda con pletina y freno mod. 2523 *Kółko z hamulcem mod. 2523*



NEW

mm	mm	mm	Kg	mm	Cod.		
80	112	32	70	100 x 80	22373	-	4
100	128	32	90	100 x 80	22374	-	4

Núcleo metálico / felga metalowa
Banda de goma / Gumowa opona
Con rodamientos / Na łożyskach

Rueda con agujero mod. 2524 *Kółko mod. 2524*



NEW

mm	mm	mm	Kg	mm	Cod.		
80	110	32	70	12,5	22375	-	4
100	127	32	90	12,5	22376	-	4

Núcleo metálico / felga metalowa
Banda de goma / Gumowa opona
Con rodamientos / Na łożyskach

Rueda con agujero y freno mod. 2525 *Kółko z hamulcem mod. 2525*



NEW

mm	mm	mm	Kg	mm	Cod.		
80	110	32	70	12,5	22377	-	4
100	127	32	90	12,5	22378	-	4

Núcleo metálico / felga metalowa
Banda de goma / Gumowa opona
Con rodamientos / Na łożyskach

Rueda con pletina fija mod. 2526 *Kółko mod. 2526*



NEW

mm	mm	mm	Kg	mm	Cod.		
80	112	32	70	100 x 84	22379	-	4
100	128	32	90	100 x 84	22380	-	4

Núcleo metálico / felga metalowa
Banda de goma / Gumowa opona
Con rodamientos / Na łożyskach

Rueda con pletina mod. 2530 *Kółko mod. 2530*



					Cod.			
mm	mm	mm		mm				
100	128	32	110	100 x 80	23038	-	4	

Pletina metálica / Metalowa płyta
Banda de goma gris de caucho termoplástico / Opona z szarej termoplastycznej gumy
Núcleo de polipropileno / Felga z polipropylenu

Rueda con pletina y freno mod. 2530 *Kółko z hamulcem mod. 2530*



					Cod.			
mm	mm	mm		mm				
100	128	32	110	100 x 80	23039	-	4	

Pletina metálica / Metalowa płyta
Banda de goma gris de caucho termoplástico / Opona z szarej termoplastycznej gumy
Núcleo de polipropileno / Felga z polipropylenu

Rueda con agujero mod. 2531 *Kółko mod. 2531*



					Cod.			
mm	mm	mm		mm				
100	127	32	110	12,5	23040	-	4	

Pletina metálica / Metalowa płyta
Banda de goma gris de caucho termoplástico / Opona z szarej termoplastycznej gumy
Núcleo de polipropileno / Felga z polipropylenu

Rueda con agujero y freno mod. 2531 *Kółko z hamulcem mod. 2531*



					Cod.			
mm	mm	mm		mm				
100	127	32	110	12,5	23041	-	4	

Pletina metálica / Metalowa płyta
Banda de goma gris de caucho termoplástico / Opona z szarej termoplastycznej gumy
Núcleo de polipropileno / Felga z polipropylenu

Rueda con pletina fija mod. 2532 *Kółko mod. 2532*



					Cod.			
mm	mm	mm		mm				
100	128	32	110	100 x 84	23042	-	4	

Pletina metálica / Metalowa płyta
Banda de goma gris de caucho termoplástico / Opona z szarej termoplastycznej gumy
Núcleo de polipropileno / Felga z polipropylenu

Rueda con pletina mod. 2540 *Kółko mod. 2540*



					Cod.			
mm	mm	mm		mm				
125	152	35	170	100 x 80	23043	-	4	

Pletina metálica / Metalowa płyta
Banda de poliuretano rojo / Opona z czerwonego poliuretanu
Núcleo de nylon blanco / Felga z białego nylonu

Rueda con pletina y freno mod. 2540 *Kółko z hamulcem mod. 2540*



					Cod.			
mm	mm	mm		mm				
125	152	35	170	100 x 80	23044	-	4	

Pletina metálica / Metalowa płyta
Banda de poliuretano rojo / Opona z czerwonego poliuretanu
Núcleo de nylon blanco / Felga z białego nylonu

Rueda con agujero mod. 2541 *Kółko mod. 2541*



					Cod.			
mm	mm	mm		mm				
125	150	35	170	12,5	23045	-	4	

Pletina metálica / Metalowa płyta
Banda de poliuretano rojo / Opona z czerwonego poliuretanu
Núcleo de nylon blanco / Felga z białego nylonu

Rueda con agujero y freno mod. 2541 *Kółko z hamulcem mod. 2541*



					Cod.			
mm	mm	mm		mm				
125	150	35	170	12,5	23046	-	4	

Pletina metálica / Metalowa płyta
Banda de poliuretano rojo / Opona z czerwonego poliuretanu
Núcleo de nylon blanco / Felga z białego nylonu

Rueda con pletina fija mod. 2542 *Kółko mod. 2542*



					Cod.			
mm	mm	mm		mm				
125	152	35	170	100 x 84	23047	-	4	

Pletina metálica / Metalowa płyta
Banda de poliuretano rojo / Opona z czerwonego poliuretanu
Núcleo de nylon blanco / Felga z białego nylonu

Pomo bola mod. 60 Gałka meblowa mod. 60



Medidas mm. Rozmiar mm.	Acabado Wykończenie	Cod.		
Ø 25	Oro Złota	3960	25	200
	Niquel negro Czarny nikiel	3961	25	200
	Cromado brillo Chromowana	3962	25	200
	Blanco lacado Biała	3963	25	200
	Negro Czarna	3964	25	200
	Ø 30	Oro Złota	3965	25
Niquel negro Czarny nikiel		3966	25	200
Cromado brillo Chromowana		3967	25	200
Blanco lacado Biała		3968	25	200
Negro Czarna		3969	25	200
Ø 35		Oro Złota	3970	25
	Niquel negro Czarny nikiel	3971	25	200
	Cromado brillo Chromowana	3972	25	200
	Blanco lacado Biała	3973	25	200
	Negro Czarna	3974	25	200

Zamak

Pomo Japón mod. 61 Gałka meblowa mod. 61



Medidas mm. Rozmiar mm.	Acabado Wykończenie	Cod.		
Ø 30	Oro Złota	3975	25	200
	Cromado brillo Chromowana	3977	25	200
	Blanco lacado Biała	3978	25	200
	Negro lacado Czarna	3979	25	200
	Ø 35	Oro Złota	3980	25
Blanco lacado Biała		3983	25	200
Negro Czarna		3984	25	200

Zamak

H. para muebles
Okucia
meblowe

Pomo octogonal mod. 62 Gałka meblowa mod.62



Medidas mm. Rozmiar mm.	Acabado Wykończenie	Cod.	
Ø 35	Oro Złota	3955	25 200
	Níquel negro Czarny nikiel	3956	25 200
	Cromado brillo Chromowana	3957	25 200
	Blanco lacado Biała	3958	25 200
	Negro Czarna	3959	25 200

Pomo mod. 63 Gałka meblowa mod. 63



Medidas mm. Rozmiar mm.	Acabado Wykończenie	Cod.	
Ø 25	Bola níquel negro Kula czarny nikiel	4062	25 200
Ø 30	Base oro Podstawa złota	4063	25 200
			Zamak

Pomo mod. 64 Gałka meblowa mod. 64



Acabado Wykończenie	Medidas mm. Rozmiar mm.	Cod.	
Bola blanca Kula biała	Ø 25	4065	25 200
Base oro Podstawa złota	Ø 30	4069	25 200
			Zamak

Tirador mod. 70 Uchwyt meblowy mod. 70



Medidas mm. Rozmiar mm.	Acabado Wykończenie	Cod.	
96	Oro Złoty	3985	25 200
	Níquel negro Czarny nikiel	3986	25 200
	Cromado brillo Chromowany	3987	25 200
	Blanco lacado Biały	3988	25 200
	Negro lacado Czarny	3989	25 200
			Zamak

Tirador mod. 71 Uchwyt meblowy mod. 71



M4	Medidas mm. Rozmiar mm.	Acabado Wykończenie	Cod.		
	96	Oro Złoty	3990	25	200
		Níquel negro Czarny nikiel	3991	25	200
		Cromado brillo Chromowany	3992	25	200
Zamak					

Tirador mod. 72 Uchwyt meblowy mod. 72



M4	Medidas mm. Rozmiar mm.	Acabado Wykończenie	Cod.		
	96	Oro Złoty	3995	25	200
		Cromado brillo Chromowany	3997	25	200
		Blanco lacado Biały	3998	25	200
Zamak					

Tirador mod. 73 Uchwyt meblowy mod. 73



M4	Medidas mm. Rozmiar mm.	Acabado Wykończenie	Cod.		
	128	Oro Złoty	4000	25	200
		Níquel negro Czarny nikiel	4001	25	200
		Cromado brillo Chromowany	4002	25	200
		Blanco lacado Biały	4003	25	200
Zamak					

Tirador mod. 74 Uchwyt meblowy mod. 74



M4	Medidas mm. Rozmiar mm.	Acabado Wykończenie	Cod.		
	128	Oro Złoty	4010	25	200
		Níquel negro Czarny nikiel	4011	25	200
		Cromado brillo Chromowany	4012	25	200
Zamak					

Tirador mod. 75 Uchwyt meblowy mod. 75



Medidas mm. Rozmiar mm.	Acabado Wykończenie	Cod.		
128	Oro Złoty	4015	25	200
	Níquel negro Czarny nikiel	4016	25	200
	Cromado brillo Chromowany	4017	25	200
Tirador aluminio Uchwyt aluminiowy		base Zamak podstawa Zamak		

Tirador mod. 76 aluminio/Zamak Uchwyt meblowy mod. 76 aluminium/Zamak



	Acabado Wykończenie	Cod.		
Barra anodizado negro aluminio-base oro Zamak Uchwyt aluminiowy anodyzowany na czarno-wspornik Zamak złoty		4081	25	200
Blanco lacado Biały		4082	25	200
Negro lacado Czarny		4083	25	200
Medidas mm. Rozmiar mm.		128		

Modelo 76 sólo disponible hasta fin de existencias
Model 76 dostępny do wyczerpania zapasów

Tirador mod. 77 aluminio/Zamak Uchwyt meblowy mod. 77 aluminium/Zamak



Medidas mm. Rozmiar mm.	Acabado Wykończenie	Cod.		
96	Barra níquel negro aluminio-base oro Zamak Uchwyt aluminiowy czarny nikiel -wspornik Zamak złoty	4084	25	200
	Barra cromado aluminio-base oro Zamak	4085	25	200
	Barra anodizado negro aluminio-base oro Zamak Uchwyt aluminiowy anodyzowany na czarno-wspornik Zamak złoty	4086	25	200
128	Blanco lacado Biały	4087	25	200
	Negro lacado Czarny	4088	25	200
	Barra níquel negro aluminio-base oro Zamak Uchwyt aluminiowy czarny nikiel -wspornik Zamak złoty	4089	25	200
	Barra anodizado negro aluminio-base oro Zamak Uchwyt aluminiowy anodyzowany na czarno-wspornik Zamak złoty	4091	25	200
	Blanco lacado Biały	4092	25	200
Negro lacado Czarny	4093	25	200	

Modelo 77 sólo disponible hasta fin de existencias
Model 77 dostępny do wyczerpania zapasów

Tirador mod. 110 aluminio *Uchwyt meblowy mod. 110 aluminium*



Medidas mm. Rozmiar mm.	Acabado Wykończenie	Cod.		
96	Anodizado plata brillo <i>Srebrny anodyzowany</i>	4034	25	200
	Anodizado plata mate <i>Srebrny matowy anodyzowany</i>	18455	25	200
	Anodizado oro <i>Złoty</i>	4035	25	200
	Blanco lacado <i>Biały</i>	4036	25	200
	Negro lacado <i>Czarny</i>	4037	25	200
	128	Anodizado plata brillo <i>Srebrny anodyzowany</i>	4038	25
Anodizado oro <i>Złoty</i>		4039	25	200
Blanco lacado <i>Biały</i>		4040	25	200
Negro lacado <i>Czarny</i>		4041	25	200
192		Anodizado oro <i>Złoty</i>	4047	25

Tirador mod. 118 Aluminio *Uchwyt meblowy mod. 118 aluminium*



Medidas mm. Rozmiar mm.	Acabado Wykończenie	Cod.		
96	Anodizado plata <i>Srebrny</i>	4050	25	200
	Anodizado oro <i>Złoty</i>	4051	25	200
	Blanco lacado <i>Biały</i>	4052	25	200
	Negro lacado <i>Czarny</i>	4053	25	200
	128	Anodizado plata <i>Srebrny</i>	4054	25
Anodizado oro <i>Złoty</i>		4055	25	200
Blanco lacado <i>Biały</i>		4056	25	200
Negro lacado <i>Czarny</i>		4057	25	200
160		Anodizado plata <i>Srebrny</i>	4058	25
	Anodizado oro <i>Złoty</i>	4059	25	200

Tirador tarjeta mod. 295 Uchwyt meblowy mod. 295



Medidas mm. Rozmiar mm.	Acabado Wykończenie	Cod.		
72 X 40	Oro Złoty	4066	25	200
	Cromado mate Chrom mat	10465	25	200

Zamak

Tirador mod. 1 Uchwyt wpuszczany mod. 1

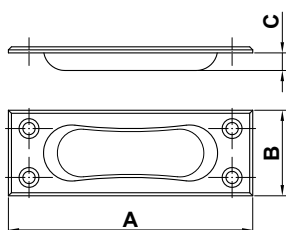

Acabado Wykończenie	Medidas mm. Rozmiar mm. A x B x C	Cod.			Cod.			
Latonado barniz Mosiądzowany	80 x 28 x 5,7	1319	100	1000				
	94 x 35 x 6,2	1320	100	500	2151	2	10	50
Niquelado Niklowany	80 x 28 x 5,7	436	100	1000				
	94 x 35 x 6,2	438	100	500				

Tirador mod. 5 Uchwyt meblowy mod. 5



Medidas mm. Rozmiar mm.	Acabado Wykończenie	Cod.			Cod.				NEW	
85	Negro/Czarny	10518	20	400						
	Blanco/Biały	10524	20	400						
	Latonado barniz/Mosiądzowany	10512	20	400						
	Cromado brillo/Chromowany	453	20	400	2163	1	10	50	22325	1
105	Negro/Czarny	10519	20	300						
	Blanco/Biały	10525	20	300						
	Latonado barniz/Mosiądzowany	10513	20	300						
	Cromado brillo/Chromowany	454	20	300	806	1	10	50	22326	1
125	Negro/Czarny	10520	20	300						
	Blanco/Biały	10526	20	300						
	Latonado barniz/Mosiądzowany	10514	20	300						
	Cromado brillo/Chromowany	455	20	300	807	1	10	40	22327	1
145	Negro/Czarny	10521	20	300						
	Blanco/Biały	10527	20	300						
	Latonado barniz/Mosiądzowany	10515	20	300						
	Cromado brillo/Chromowany	456	20	300	808	1	10	40	22328	1
165	Negro/Czarny	10522	10	150						
	Blanco/Biały	10528	10	150						
	Latonado barniz/Mosiądzowany	10516	10	150						
	Cromado brillo/Chromowany	457	10	150					22329	1
185	Negro/Czarny	10523	10	100						
	Blanco/Biały	10529	10	100						
	Latonado barniz/Mosiądzowany	10517	10	100						
	Cromado brillo/Chromowany	458	10	100					22330	1

Acero/Stal

Tirador mod. 30-31 Uchwyt meblowy mod. 30-31



Mod. Mod	Acabado Wykończenie	Medidas mm. Rozmiar mm.	Cod.			Cod.			
30	Cromado brillo Chromowany	25	1311	25	500	1178	2	10	50
		30	1312	25	500	1179	2	10	50
		40	1313	25	400	1180	1	10	50
31	Latonado barniz Mosiądzowany	25	1471	25	500	1181	2	10	50
		30	1472	25	500	1182	2	10	50
		40	1473	25	400	1183	1	10	50

Tirador mod. 15 Uchwyt skrzyniowy mod. 15

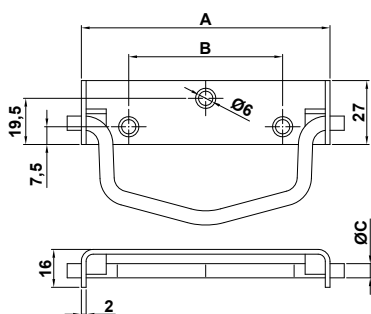

Acabado Wykończenie	Medidas mm. Rozmiar mm.	Cod.			Cod.			Cod.			
Bicromatado Żółty ocynk	100 x 27	1663	20	100	2020	2	10	50	22331	1	5
	125 x 27	3404	20	100	2615	2	10	50	22333	1	5
Zincado Cynkowany	100 x 27	8819	20	100					22332	1	5
	125 x 27	5088	20	100					22334	1	5

Modelos	A (mm)	B (mm)	ØC (mm)
100	105	65	6
125	125	88	7

Tirador para baúl mod. 900 Uchwyt skrzyniowy mod. 900



Medidas mm. Rozmiar mm.	Acabado Wykończenie	Cod.	Cod.			Cod.					
75 3"	Bicromatado Żółty ocynk	10401	20	100	10407	1	10	50	22335	1	5
	Latonado barniz Mosiądzowany	10399	20	100							
	Negro Czarny	10403	20	100							
90 3,5"	Bicromatado Żółty ocynk	10402	20	100	10408	1	10	50	22336	1	5
	Latonado barniz Mosiądzowany	10400	20	100							
	Negro Czarny	10404	20	100							

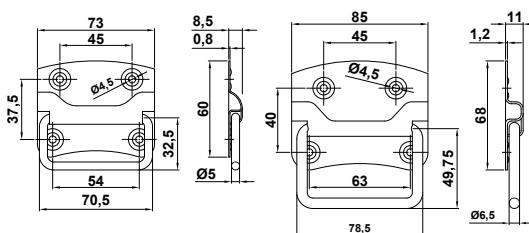

Escudo tirador mod. 17 Gałka z szyldem mod. 17



Medidas mm. Rozmiar mm.	Acabado Wykończenie	Cod.			
64 x 26	Latonado barniz Mosiądzowana lakierowana	<table border="1"> <tr> <td>1623</td> <td>25</td> <td>250</td> </tr> </table>	1623	25	250
1623	25	250			

En bolsas individuales
W opakowaniu jednostkowym

Escudo tirador mod. 18-19 Gałka z szyldem mod. 18-19

Mod. 19



Mod. 18

Mod. Mod	Medidas mm. Rozmiar mm.	Acabado Wykończenie	Cod.			
18	100 x 30	Latonado barniz Mosiądzowana lakierowana	<table border="1"> <tr> <td>1624</td> <td>25</td> <td>250</td> </tr> </table>	1624	25	250
1624	25	250				
19	100 x 30	Latonado barniz Mosiądzowana lakierowana	<table border="1"> <tr> <td>1625</td> <td>25</td> <td>250</td> </tr> </table>	1625	25	250
1625	25	250				

En bolsas individuales
W opakowaniu jednostkowym

Escudo tirador mod. 20 Gałka z szyldem mod. 20



Medidas mm. Rozmiar mm.	Acabado Wykończenie	Cod.			
60 x 30	Latón barniz Mosiądzowana lakierowana	<table border="1"> <tr> <td>5901</td> <td>25</td> <td>250</td> </tr> </table>	5901	25	250
5901	25	250			

En bolsas individuales
W opakowaniu jednostkowym

Escudo tirador mod. 21-22 Gałka z szyldem mod. 21-22



Mod. 21

Mod. 22

Mod. Mod	Medidas mm. Rozmiar mm.	Acabado Wykończenie	Cod.			
21	118 x 30	Latón barniz Mosiądzowana lakierowana	<table border="1"> <tr> <td>5902</td> <td>25</td> <td>250</td> </tr> </table>	5902	25	250
5902		25	250			
22	5903	25	150			



En bolsas individuales
W opakowaniu jednostkowym

Pomo latón mod. 310 Gałka meblowa mod. 310 Mosiężna











Acabado Wykończenie	Medidas mm. Rozmiar mm.	Cod.	Cod.							
Latón pulido barniz Polerowana i Lakierowana	Ø 20	<table border="1"> <tr> <td>4244</td> <td>25</td> <td>200</td> </tr> </table>	4244	25	200	<table border="1"> <tr> <td>2176</td> <td>1</td> <td>10</td> <td>50</td> </tr> </table>	2176	1	10	50
	4244	25	200							
	2176	1	10	50						
Ø 25	<table border="1"> <tr> <td>4245</td> <td>25</td> <td>200</td> </tr> </table>	4245	25	200	<table border="1"> <tr> <td></td> <td></td> <td></td> <td></td> </tr> </table>					
4245	25	200								
Ø 30	<table border="1"> <tr> <td>4246</td> <td>25</td> <td>200</td> </tr> </table>	4246	25	200	<table border="1"> <tr> <td></td> <td></td> <td></td> <td></td> </tr> </table>					
4246	25	200								

Pomo latón mod. 320 Gałka meblowa mod. 320 Mosiężna

 (M4) 	Acabado Wykończenie	Medidas mm. Rozmiar mm.	Cod.	Cod.
	Latón pulido barniz Polerowana i Lakierowana		  	   
		Ø 20	4247 25 200	2179 1 10 50
		Ø 25	4248 25 200	
		Ø 30	4249 25 200	
		Ø 35	4250 25 200	









Pomo latón mod. 330 Gałka meblowa mod. 330 Mosiężna

 (M4) 	Acabado Wykończenie	Medidas mm. Rozmiar mm.	Cod.	Cod.
	Latón pulido barniz Polerowana i Lakierowana		  	   
		Ø 20	4251 25 200	2182 1 10 50
		Ø 25	4252 25 200	
		Ø 30	4253 25 200	2184 1 10 50









Pomo latón mod. 340 Gałka meblowa mod. 340 Mosiężna

 (M4) 	Acabado Wykończenie	Medidas mm. Rozmiar mm.	Cod.
	Latón pulido barniz Polerowana i Lakierowana		  
		Ø 25	4254 25 200
		Ø 30	4255 25 200









Pomo latón mod. 350 Gałka meblowa mod. 350 Mosiężna

 (M4) 	Acabado Wykończenie	Medidas mm. Rozmiar mm.	Cod.	Cod.
	Latón pulido barniz Polerowana i Lakierowana		  	   
		Ø 20	4256 25 200	2187 1 10 50
		Ø 25	4257 25 200	2188 1 10 50
		Ø 30	4258 25 200	2189 1 10 50

Pomo latón mod. 360 Gałka meblowa mod. 360 Mosiężna

 (M4) 	Acabado Wykończenie	Medidas mm. Rozmiar mm.	Cod.	Cod.
	Latón pulido barniz Polerowana i Lakierowana		  	   
		Ø 15	4259 25 200	
		Ø 25	4260 25 200	2191 1 10 50

Pomo latón mod. 370 Gałka meblowa mod. 370 Mosiężna

 (M4) 	Acabado Wykończenie	Medidas mm. Rozmiar mm.	Cod.	Cod.
	Latón pulido barniz Polerowana i Lakierowana		  	   
		Ø 25	4261 25 200	2192 1 10 50
		Ø 30	4262 25 200	2193 1 10 50
		Ø 35	4263 25 200	

Pomo latón mod. 410 *Gałka meblowa mod. 410 Mosiężna*



M4	Acabado	Medidas mm.	Cod.		Cod.				
	Wykończenie	Rozmiar mm.							
	Latón pulido barniz Polerowana i lakierowana	Ø 25	4264	25	200	2195	1	10	50

Pomo latón mod. 420 *Gałka meblowa mod. 420 Mosiężna*



M4	Acabado	Medidas mm.	Cod.		Cod.				
	Wykończenie	Rozmiar mm.							
	Latón pulido barniz Polerowana i lakierowana	Ø 30	4265	25	200	2196	1	10	50

Pomo latón mod. 430 *Gałka meblowa mod. 430 Mosiężna*



M4	Acabado	Medidas mm.	Cod.		
	Wykończenie	Rozmiar mm.			
	Latón pulido barniz Polerowana i lakierowana	Ø 30	4266	25	200

Pomo latón mod. 440 *Gałka meblowa mod. 440 Mosiężna*



M4	Acabado	Medidas mm.	Cod.		Cod.				
	Wykończenie	Rozmiar mm.							
	Latón pulido barniz Polerowana i lakierowana	Ø 30	4267	25	200	2198	1	10	50

Pomo latón mod. 450 *Gałka meblowa mod. 450 Mosiężna*



M4	Acabado	Medidas mm.	Cod.		Cod.				
	Wykończenie	Rozmiar mm.							
	Latón pulido barniz Polerowana i lakierowana	Ø 30	4268	25	200	2199	1	10	50

Pomo latón mod. 510 *Gałka meblowa mod. 510 Mosiężna*



M4	Acabado	Medidas mm.	Cod.		
	Wykończenie	Rozmiar mm.			
	Latón pulido barniz Polerowana i lakierowana	Ø 18	4970	25	200





Pomo latón mod. 520 *Gałka meblowa mod. 520 Mosiężna*



M4	Acabado	Medidas mm.	Cod.		
	Wykończenie	Rozmiar mm.			
	Latón pulido barniz Polerowana i lakierowana	Ø 18	4971	25	200





Pomo latón mod. 530 *Gałka meblowa mod. 530 Mosiężna*



M4 	Acabado	Medidas mm.	Cod.	
	Wykończenie	Rozmiar mm.		 
	Latón pulido barniz Polerowana i lakierowana	Ø 18	5093	25 200





Pomo latón mod. 540 *Gałka meblowa mod. 540 Mosiężna*



M4 	Acabado	Medidas mm.	Cod.	
	Wykończenie	Rozmiar mm.		 
	Latón pulido barniz Polerowana i lakierowana	Ø 12	5094	25 200
		Ø 18	5095	25 200





Tirador latón mod. 70 *Uchwyt meblowy mod. 70 Mosiężny*



M4 	Acabado	Medidas mm.	Cod.	
	Wykończenie	Rozmiar mm.		 
	Latón pulido barniz Polerowany i lakierowany	96	4886	25 200

Tirador latón mod. 72 *Uchwyt meblowy mod. 72 Mosiężny*



M4 	Acabado	Medidas mm.	Cod.	
	Wykończenie	Rozmiar mm.		 
	Latón pulido barniz Polerowany i lakierowany	96	4887	25 200
	Latón cuero Złoto antyczne	96	14410	25 200





Tirador latón mod. 119 *Uchwyt meblowy mod. 119 Mosiężny*



M4 	Acabado	Medidas mm.	Cod.	
	Wykończenie	Rozmiar mm.		 
	Latón pulido barniz Polerowany i lakierowany	96	4888	25 200

Tirador latón mod. 600 *Uchwyt meblowy mod. 600 Mosiężny*



M4 	Acabado	Medidas mm.	Cod.	
	Wykończenie	Rozmiar mm.		 
	Latón pulido barniz Polerowany i lakierowany	76	5055	25 200
		96	5056	25 200

Pomo mod. 310 *Gałka meblowa mod. 310*



Acabado Wykończenie	Medidas mm. Rozmiar mm.	Cod.		
Níquel cepillado Nikiel mat	Ø 25	5682	25	200
Zamak				

Pomo mod. 320 *Gałka meblowa mod. 320*



Acabado Wykończenie	Medidas mm. Rozmiar mm.	Cod.		
Níquel cepillado Nikiel mat	Ø 30	5683	25	200
Zamak				

Pomo mod. 700 *Gałka meblowa mod. 700*

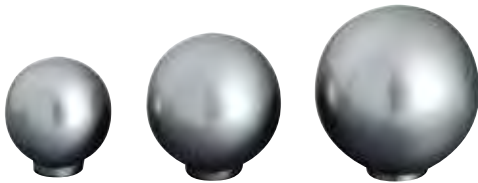

Acabado Wykończenie	Medidas mm. Rozmiar mm.	Cod.		
Níquel cepillado Nikiel mat	Ø 20	5057	25	200
	Ø 25	5058	25	200
	Ø 30	5059	25	200
Zamak				

Pomo mod. 710 *Gałka meblowa mod. 710*



Acabado Wykończenie	Medidas mm. Rozmiar mm.	Cod.			Cod.			
Níquel cepillado Nikiel mat	Ø 20	5060	25	200	8178	1	10	50
	Ø 25	5061	25	200				
Oro Złota	Ø 25	5754	25	200				
Zamak								





Pomo mod. 720 *Gałka meblowa mod. 720*



Acabado Wykończenie	Medidas mm. Rozmiar mm.	Cod.			Cod.			
Níquel cepillado Nikiel mat	Ø 30	5062	25	200	8179	1	10	50
	Ø 30	5755	25	200				
Oro Złota	Ø 30	5755	25	200				
Zamak								

Pomo mod. 730 Gałka meblowa mod. 730





M4 	Acabado Wykończenie	Medidas mm. Rozmiar mm.	Cod.	
				
	Níquel cepillado Nikiel mat	Ø 30	5063	25 200
	Oro Złota	Ø 30 	5756	25 200

Zamak

Pomo mod. 740 Gałka meblowa mod. 740







M4 	Acabado Wykończenie	Medidas mm. Rozmiar mm.	Cod.	
				
	Níquel cepillado Nikiel mat	Ø 18	5064	25 200

Zamak

Pomo mod. 750 Gałka meblowa mod. 750





M4 	Acabado Wykończenie	Medidas mm. Rozmiar mm.	Cod.	
				
	Níquel cepillado Nikiel mat	Ø 14 	5065	25 200
		Ø 18	5066	25 200
	Oro Złota	Ø 18	5758	25 200

Zamak

Pomo mod. 760 Gałka meblowa mod. 760



M4 	Acabado Wykończenie	Medidas mm. Rozmiar mm.	Cod.	
				
	Níquel cepillado Nikiel mat	Ø 25	5067	25 200
		Ø 30	5068	25 200
	Oro Złota	Ø 30	5759	25 200

Zamak

Pomo mod. 780 *Gałka meblowa mod. 780*



M4 	Acabado Wykończenie	Medidas mm. Rozmiar mm.	Cod.		
	Níquel cepillado Nikiel mat	Ø 35	6916	25	200

Pomo mod. 790 *Gałka meblowa mod. 790*



M4 	Acabado Wykończenie	Medidas mm. Rozmiar mm.	Cod.		
	Níquel cepillado Nikiel mat	Ø 13	6919	25	200
Ø 18		6918	25	200	

Tirador mod. 110 *Uchwyt meblowy mod. 110*



M4 	Acabado Wykończenie	Medidas mm. Rozmiar mm.	Cod.	Cod.				
	Níquel cepillado Nikiel mat	96	5069	25	200	8184	1	10
128		5070	25	200	8185	1	10	60
160		5071	25	200				
192		5072	25	200				

Zamak

Tirador mod. 130 *Uchwyt meblowy mod. 130*



M4 	Acabado Wykończenie	Medidas mm. Rozmiar mm.	Cod.		
	Níquel cepillado Nikiel mat	96	5073	25	200
128		5074	25	200	
Oro Złoty	96	5753	25	200	
	128	5752	25	200	

Zamak

Tirador mod. 140 *Uchwyt meblowy mod. 140*



M4 	Acabado Wykończenie	Medidas mm. Rozmiar mm.	Cod.		
	Níquel cepillado Nikiel mat	96	5685	25	200

Zamak

Tirador mod. 150 Uchwyt meblowy mod. 150



Acabado Wykończenie	Medidas mm. Rozmiar mm.	Cod.	
Níquel cepillado	96	5687	25 200
Níquel mat	128	5686	25 200

Zamak

Tirador mod. 160 Uchwyt meblowy mod. 160



Acabado Wykończenie	Medidas mm. Rozmiar mm.	Cod.	
Níquel cepillado	96	5688	25 200
Níquel mat			

Zamak

Tirador mod. 170 Uchwyt meblowy mod. 170



Acabado Wykończenie	Medidas mm. Rozmiar mm.	Cod.	
Níquel cepillado	96	5690	25 200
Níquel mat	128	5689	25 200

Zamak

Tirador mod. 195 Uchwyt meblowy mod. 195



Acabado Wykończenie	Medidas mm. Rozmiar mm.	Cod.	
Níquel cepillado	96	6922	25 200
Níquel mat			

Zamak

Tirador mod. 200 Uchwyt meblowy mod. 200



Acabado Wykończenie	Medidas mm. Rozmiar mm.	Cod.	
Níquel cepillado	96	6925	25 200
Níquel mat	128	6924	25 200

Zamak

H. para muebles
Okucia
meblowe

Tirador mod. 205 Uchwyt meblowy mod. 205



Acabado Wykończenie	Medidas mm. Rozmiar mm.	Cod.		
Niquel cepillado Nikiel mat	64	6917	25	200
Zamak				

Tirador mod. 210 Uchwyt meblowy mod. 210



Acabado Wykończenie	Medidas mm. Rozmiar mm.	Cod.		
Niquel cepillado Nikiel mat	96	6923	25	200
Zamak				

Pomo inox. mod. 1 Gałka meblowa mod. 1



Acabado Wykończenie	Medidas mm. Rozmiar mm.	Cod.		
Acero inoxidable 18/8 Stal nierdzewna (inox)	Ø 10 x 24	15932	25	200
	Ø 20 x 40	11163	10	40
	Ø 25 x 40	8873	25	100
	Ø 30 x 40	11164	10	40

Pomo inox. mod. 2 Gałka meblowa mod. 2



Acabado Wykończenie	Medidas mm. Rozmiar mm.	Cod.		
Acero inoxidable 18/8 Stal nierdzewna (inox)	Ø 25 x 40	8874	25	200

Pom o inox. mod. 3 Gałka meblowa mod. 3



Acabado Wykończenie	Medidas mm. Rozmiar mm.	Cod.		
Acero inoxidable 18/8 Stal nierdzewna (inox)	Ø 12 x 20	15933	25	200
	Ø 16 x 20	15934	25	200
	Ø 20 x 24	14986	25	200
	Ø 25 x 30	8875	25	200

Pomo inox. mod. 4 Gałka meblowa mod. 4



Acabado Wykończenie	Medidas mm. Rozmiar mm.	Cod.	
Acero inoxidable 18/8 Stal nierdzewna (inox)	Ø 20 x 23	15051	25 200
	Ø 25 x 28	15052	25 200
	Ø 30 x 33	15053	25 200

Pomo inox. mod. 5 Gałka meblowa mod. 5



Ø 30



Acabado Wykończenie	Medidas mm. Rozmiar mm.	Cod.	
Acero inoxidable 18/8 Stal nierdzewna (inox)	Ø 20 x 25	15054	25 200
	Ø 25 x 26	15055	25 200
	Ø 30 x 37	15056	25 200
	Ø 35 x 42	14985	25 200

Pomo inox. mod. 7 Gałka meblowa mod. 7



Acabado Wykończenie	Medidas mm. Rozmiar mm.	Cod.	
Acero inoxidable 18/8 Stal nierdzewna (inox)	Ø 10 x 24	19270	25 200
	Ø 15 x 25	19271	25 200
	Ø 20 x 33	19272	25 200
	Ø 25 x 35	19273	25 200

Tirador inox. mod. 4 Uchwyt meblowy mod. 4



Acabado Wykończenie	Medidas mm. Rozmiar mm.	Cod.	
Acero inoxidable 18/8 Stal nierdzewna (inox)	Ø 10 x 96	12342	25 200
	Ø 10 x 128	12343	25 200
	Ø 10 x 160	12344	25 200
	Ø 10 x 192	12345	25 200
	Ø 12 x 224	15043	25 200
	Ø 12 x 256	15044	25 200
	Ø 12 x 288	15045	25 200
	Ø 12 x 320	15046	25 200

Tirador inox. mod. 6 Uchwyt meblowy mod. 6



Acabado Wykończenie	Medidas mm. Rozmiar mm.	Cod.	
Acero inoxidable 18/8 Stal nierdzewna (inox)	Ø10 x 64	15029	25 200
	Ø10 x 96	15030	25 200
	Ø10 x 128	15031	25 200
	Ø10 x 160	15032	25 150
	Ø10 x 192	15033	25 200
	Ø10 x 224	15034	25 200
	Ø10 x 320	15035	25 200

Tirador inox. mod. 7 Uchwyt meblowy mod. 7



Acabado Wykończenie	Medidas mm. Rozmiar mm.	Cod.	
Acero inoxidable 18/8 Stal nierdzewna (inox)	32	15036	25 200
	96	15038	25 200
	128	15039	25 200
	160	15040	25 200
	192	15041	25 200
	256	15042	25 100

Ø 10 mm

Tirador inox. mod. 9 Uchwyt meblowy mod. 9



Acabado Wykończenie	Medidas mm. Rozmiar mm.	Cod.	
Acero inoxidable 18/8 Stal nierdzewna (inox)	96	15047	25 200
	128	15048	25 200

Ø 10 mm

Tirador inox. mod. 10 Uchwyt meblowy mod. 10



Acabado Wykończenie	Medidas mm. Rozmiar mm.	Cod.	
Acero inoxidable 18/8 Stal nierdzewna (inox)	128	15050	25 200

Ø 10 mm

Tirador inox. mod. 12 Uchwyt meblowy mod. 12



Acabado Wykończenie	Medidas mm. Rozmiar mm.	Cod.	
Acero inoxidable 18/8 Stal nierdzewna (inox)	96	20395	10 60
	128	20396	6 36
	160	20397	6 36
	192	20398	6 36
	228	19265	10 100
	278	19266	10 100
	306	19267	10 100

Ø 14 mm

Tubo armario mod. 1 Pręt ubraniowy mod. 1

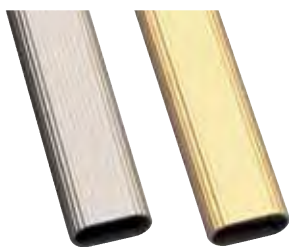

Aplicación soportes: 1-20, 6-20
W zastosowaniu ze wspornikami
pręta: 1-20, 6-20
Owalado / owalny

Medidas mm. Rozmiar mm.	Acabado Wykończenie	Cod.	Cod.
30 x 15 1 m.	Aluminio lacado blanco <i>Aluminiowy biały</i>		18432 - 10
	Aluminio anodizado bronce <i>Aluminiowy brązowy</i>		18433 - 10
	Aluminio anodizado oro <i>Aluminiowy złoty</i>		18434 - 10
	Aluminio anodizado plata <i>Aluminiowy srebrny</i>		18435 - 10
30 x 15 1,5 m.	Aluminio lacado blanco <i>Aluminiowy biały</i>		18436 - 10
	Aluminio anodizado bronce <i>Aluminiowy brązowy</i>		18437 - 10
	Aluminio anodizado oro <i>Aluminiowy złoty</i>		18438 - 10
	Aluminio anodizado plata <i>Aluminiowy srebrny</i>		18439 - 10
30 x 15 2 m.	Aluminio lacado blanco <i>Aluminiowy biały</i>	3170 - 25	18440 - 10
	Aluminio anodizado bronce <i>Aluminiowy brązowy</i>	3144 - 25	18441 - 10
	Aluminio anodizado oro <i>Aluminiowy złoty</i>	3156 - 25	18442 - 10
	Aluminio anodizado plata <i>Aluminiowy srebrny</i>	3146 - 25	18443 - 10
30 x 15 4 m.	Aluminio lacado blanco <i>Aluminiowy biały</i>	3169 - 25	
	Aluminio anodizado bronce <i>Aluminiowy brązowy</i>	3143 - 25	
	Aluminio anodizado oro <i>Aluminiowy złoty</i>	1694 - 25	
	Aluminio anodizado plata <i>Aluminiowy srebrny</i>	3145 - 25	

Espesor: 1,4 mm. / Grubość: 1,4 mm

Tubo armario mod. 1 Pręt ubraniowy mod. 1

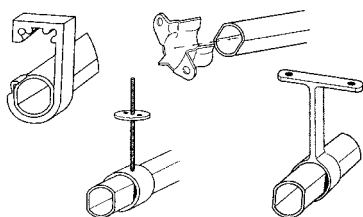
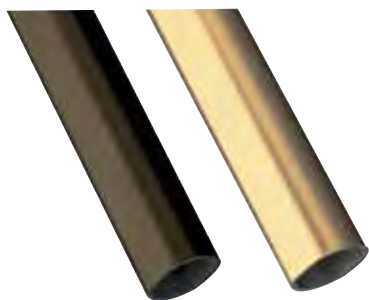

Medidas mm. Rozmiar mm.	Acabado Wykończenie	Cod.	Cod.
20 x 18 1 m.	Aluminio lacado blanco <i>Aluminiowy biały</i>		18444 - 10
	Aluminio anodizado bronce <i>Aluminiowy brązowy</i>		18445 - 10
	Aluminio anodizado oro <i>Aluminiowy złoty</i>		18446 - 10
20 x 18 1,5 m.	Aluminio lacado blanco <i>Aluminiowy biały</i>		18447 - 10
	Aluminio anodizado bronce <i>Aluminiowy brązowy</i>		18448 - 10
	Aluminio anodizado oro <i>Aluminiowy złoty</i>		18449 - 10
20 x 18 2 m.	Aluminio lacado blanco <i>Aluminiowy biały</i>	1691 - 25	18450 - 10
	Aluminio anodizado bronce <i>Aluminiowy brązowy</i>	1693 - 25	18451 - 10
	Aluminio anodizado oro <i>Aluminiowy złoty</i>	1692 - 25	18452 - 10
20 x 18 4 m.	Aluminio lacado blanco <i>Aluminiowy biały</i>	691 - 25	
	Aluminio anodizado bronce <i>Aluminiowy brązowy</i>	62 - 25	
	Aluminio anodizado oro <i>Aluminiowy złoty</i>	1303 - 25	

Aplicación soportes: 1-20, 2-20, 4-20, 6-20
W zastosowaniu ze wspornikami pręta: 1-20, 2-20, 4-20, 6-20
Owalado / owalny

Espesor: 1,5 mm. / Grubość: 1,5 mm

H. para muebles
Okucia
meblowe

Tube armario mod. 2 Pręt ubraniowy mod. 2

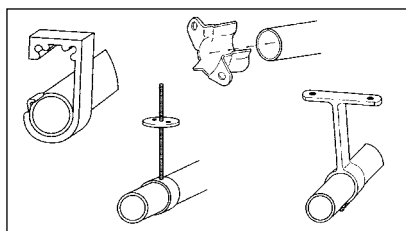
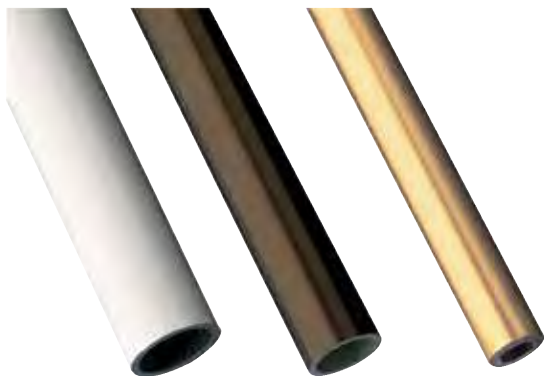

Medidas mm. Rozmiar mm.	Acabado Wykończenie	Cod.		
Ø 16 x 2 m.	Aluminio lacado blanco <i>Aluminiowy biały</i>	1682	-	25
	Aluminio anodizado bronce <i>Aluminiowy brązowy</i>	1684	-	25
	Aluminio anodizado oro <i>Aluminiowy złoty</i>	1683	-	25
	Aluminio anodizado plata <i>Aluminiowy srebrny</i>	3739	-	25
Ø 16 x 4 m.	Aluminio lacado blanco <i>Aluminiowy biały</i>	539	-	25
	Aluminio anodizado bronce <i>Aluminiowy brązowy</i>	82	-	25
	Aluminio anodizado oro <i>Aluminiowy złoty</i>	3065	-	25
	Aluminio anodizado plata <i>Aluminiowy srebrny</i>	3738	-	25
Aplicación soportes: mod. 1-16, 2-16, 3-16, 5-16 W zastosowaniu ze wspornikami pręta: 1-16, 2-16, 3-16, 5-16				
Redondo / Okrągły				
Espesor: 1,5 mm. / Grubość: 1,5 mm				

Medidas mm. Rozmiar mm.	Acabado Wykończenie	Cod.		
Ø 20 x 2 m.	Aluminio lacado blanco <i>Aluminiowy biały</i>	1688	-	25
	Aluminio anodizado bronce <i>Aluminiowy brązowy</i>	1690	-	25
	Aluminio anodizado oro <i>Aluminiowy złoty</i>	1689	-	25
	Aluminio anodizado plata <i>Aluminiowy srebrny</i>	3741	-	25
Ø 20 x 4 m.	Aluminio lacado blanco <i>Aluminiowy biały</i>	1685	-	25
	Aluminio anodizado bronce <i>Aluminiowy brązowy</i>	1687	-	25
	Aluminio anodizado oro <i>Aluminiowy złoty</i>	1686	-	25
	Aluminio anodizado plata <i>Aluminiowy srebrny</i>	3740	-	25
Aplicación soportes: 1-20, 2-20, 4-20, 6-20 W zastosowaniu ze wspornikami pręta: 1-20, 2-20, 4-20, 6-20				
Redondo / Okrągły				
Espesor: 1,5 mm. / Grubość: 1,5 mm				

Tubo armario hierro mod. 5-6-7 Pręt ubraniowy mod. 5-6-7

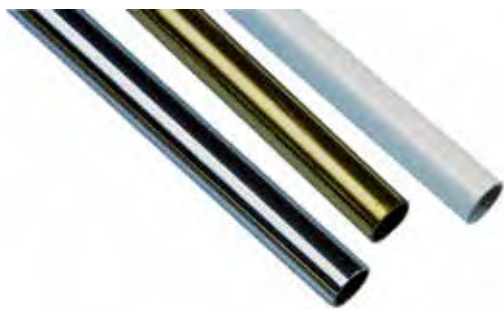

Mod. Mod	Medidas mm. Rozmiar mm.	Acabado Wykończenie	Cod.
5	1 m. Ø 12 x 0,7	Cromado brillo / Chromowany	18689 - 10
		Latonado / Mosiądzowany	18690 - 10
		Blanco / Biały	18691 - 10
	1,5 m. Ø 12 x 0,7	Cromado brillo / Chromowany	18692 - 10
		Latonado / Mosiądzowany	18693 - 10
		Blanco / Biały	18694 - 10
	2 m. Ø 12 x 0,7	Cromado brillo / Chromowany	18695 - 10
		Latonado / Mosiądzowany	18696 - 10
		Blanco / Biały	18697 - 10
	4 m. Ø 12 x 0,7	Cromado brillo / Chromowany	18740 - 24
		Latonado / Mosiądzowany	18741 - 24
		Blanco / Biały	18742 - 25
6	1 m. Ø 16 x 0,8	Cromado brillo / Chromowany	18698 - 10
		Latonado / Mosiądzowany	18699 - 10
		Blanco / Biały	18700 - 10
		Níquel mate / Nikiel mat	18701 - 10
	1,5 m. Ø 16 x 0,8	Cromado brillo / Chromowany	18702 - 10
		Latonado / Mosiądzowany	18703 - 10
		Blanco / Biały	18704 - 10
		Níquel mate / Nikiel mat	18705 - 10
	2 m. Ø 16 x 0,8	Cromado brillo / Chromowany	18706 - 10
		Latonado / Mosiądzowany	18707 - 10
		Blanco / Biały	18708 - 10
		Níquel mate / Nikiel mat	18709 - 10
4 m. Ø 16 x 0,8	Cromado brillo / Chromowany	18743 - 20	
	Latonado / Mosiądzowany	18744 - 25	
	Blanco / Biały	18745 - 20	
	Níquel mate / Nikiel mat	18746 - 20	
7	1 m. Ø 19 x 0,8	Cromado brillo / Chromowany	18710 - 10
		Latonado / Mosiądzowany	18711 - 10
		Níquel mate / Nikiel mat	18712 - 10
		Blanco / Biały	18713 - 10
	1,5 m. Ø 19 x 0,8	Cromado brillo / Chromowany	18714 - 10
		Latonado / Mosiądzowany	18715 - 10
		Níquel mate / Nikiel mat	18716 - 10
		Blanco / Biały	18717 - 10
	2 m. Ø 19 x 0,8	Cromado brillo / Chromowany	18718 - 10
		Latonado / Mosiądzowany	18719 - 10
		Níquel mate / Nikiel mat	18720 - 10
		Blanco / Biały	18721 - 10
4 m. Ø 19 x 0,8	Cromado brillo / Chromowany	18747 - 15	
	Latonado / Mosiądzowany	18748 - 15	
	Blanco / Biały	18750 - 15	

Tubo armario hierro mod. 8-9-10 *Pręt ubraniowy mod. 8-9-10*



Mod. Mod	Medidas mm. Rozmiar mm.	Acabado Wykończenie	Cod.
8	1 m. 22 X 15	Cromado brillo / Chromowany	18722 1 10
		Latonado / Mosiądzowany	18723 1 10
	1,5 m. 22 X 15	Cromado brillo / Chromowany	18724 1 10
		Latonado / Mosiądzowany	18725 1 10
	2 m. 22 X 15	Cromado brillo / Chromowany	18726 1 10
		Latonado / Mosiądzowany	18727 1 10
9	1 m. 25 X 15	Cromado brillo / Chromowany	18728 1 10
		Latonado / Mosiądzowany	18729 1 10
	1,5 m. 25 X 15	Cromado brillo / Chromowany	18730 1 10
		Latonado / Mosiądzowany	18731 1 10
	2 m. 25 X 15	Cromado brillo / Chromowany	18732 1 10
		Latonado / Mosiądzowany	18733 1 10
10	1 m. 30 X 15	Cromado brillo / Chromowany	18734 1 10
		Latonado / Mosiądzowany	18735 1 10
	1,5 m. 30 X 15	Cromado brillo / Chromowany	18736 1 10
		Latonado / Mosiądzowany	18737 1 10
	2 m. 30 X 15	Cromado brillo / Chromowany	18738 1 10
		Latonado / Mosiądzowany	18739 1 10
4 m. 30 X 15	Cromado brillo / Chromowany	18755 - 12	
	Latonado / Mosiądzowany	18756 - 12	

Espesor: 0,8 mm. / Grubość: 0,8 mm

Soporte tubo armario mod. 1 *Wspornik pręta mod. 1*

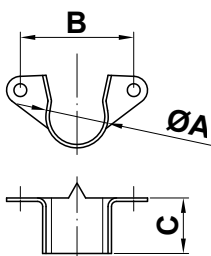

Acabado Wykończenie	Medidas mm. Rozmiar mm.	Cod.	Cod.	Cod.
Latonado Mosiądzowany	Ø 14	431 200 2000		22259 4 5
	Ø 16	433 200 2000	821 4 10 100	22261 4 5
	Ø 20	740 200 2000	2172 4 10 50	22263 4 5
Zincado Cynkowany	Ø 14	432 200 2000		22260 4 5
	Ø 16	434 200 2000		22262 4 5
	Ø 20	741 200 2000		22264 4 5

ØA (mm)	B (mm)	C (mm)
16	28.5	13
20	35	14

1-16 Aplicación tubo mod.2-16

1-20 Aplicación tubos mod.1
(20 X 18) y mod.2-20

1-16 Stosowany z prętem mod.2-16

1-20 Stosowany z prętem mod.1

(20 X 18) i mod.2-20

Soporte tubo armario mod. 2 *Wspornik pręta mod. 2*

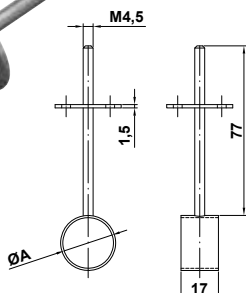
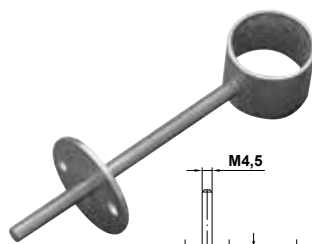

Acabado Wykończenie	Medidas mm. Rozmiar mm.	Cod.	Cod.	Cod.
Bicromatado Żółty ocynk	Ø 16	678 50 500	2013 2 10 50	22265 2 4
	Ø 20	680 50 500	2014 2 10 50	22266 2 4
Zincado Cynkowany	Ø 16	679 50 500		22267 2 4
	Ø 20	681 50 500		22268 2 4

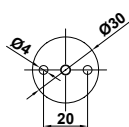

ØA (mm)
17
23

2-16 Aplicación tubo mod.2-16

2-20 Aplicación tubos mod.1
(20 X 18) y mod.2-20

2-16 Stosowany z prętem mod.2-16

2-20 Stosowany z prętem mod.1

(20 X 18) i mod.2-20

Soporte tubo armario mod. 3 *Wspornik pręta mod. 3*



Medidas mm. Rozmiar mm.	Acabado Wykończenie	Cod.			Cod.				Cod. NEW		
Ø 12	Aluminio lacado blanco <i>Aluminiowy biały</i>				2083	2	10	50			
	Aluminio anodizado bronce <i>Aluminiowy brązowy</i>	1697	50	500	2084	2	10	50			
Ø 16	Aluminio lacado blanco <i>Aluminiowy biały</i>	461	50	500	1026	2	10	50	22269	2	5
	Aluminio anodizado bronce <i>Aluminiowy brązowy</i>	462	50	500	1027	2	10	50			
	Aluminio anodizado oro <i>Aluminiowy złoty</i>	3066	50	500	2085	2	10	50	22270	2	5
	Aluminio anodizado plata <i>Aluminiowy srebrny</i>	3743	50	500	19515	2	10	50	22271	2	5

Aplicación tubo mod. 2-12 y 2-16
Stosowany z prętami mod. 2-12 i 2-16
En bolsas de dos soportes
Pakowany po dwie sztuki

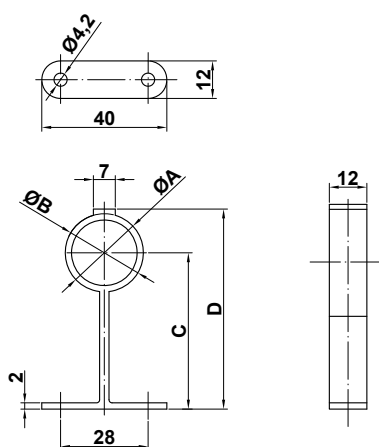

ØA	ØB	C	D
13	17	48,5	58
17	21	47,5	59,5

Soporte tubo armario mod. 4 *Wspornik pręta mod. 4*

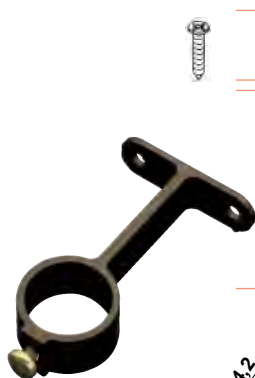

Medidas mm. Rozmiar mm.	Acabado Wykończenie	Cod.			Cod.				Cod. NEW		
Ø 20	Aluminio lacado blanco <i>Aluminiowy biały</i>	413	50	500	1098	2	10	50	22272	2	5
	Aluminio anodizado bronce <i>Aluminiowy brązowy</i>	463	50	500	1028	2	10	50	22273	2	5
	Aluminio anodizado oro <i>Aluminiowy złoty</i>	1304	50	500	1158	2	10	50	22274	2	5
	Aluminio anodizado plata <i>Aluminiowy srebrny</i>	3744	50	500	19516	2	10	50	22275	2	5

Aplicación tubo mod. 2-20 / Stosowany z prętami mod. 2-20
En bolsas de dos soportes / Pakowany po dwie sztuki

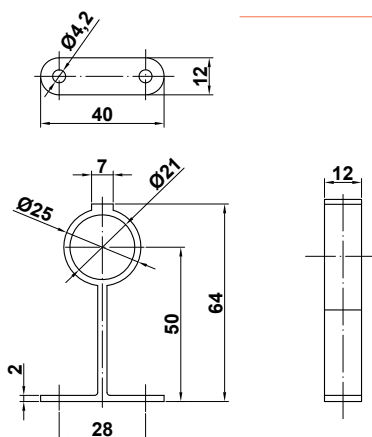

Soporte tubo armario mod. 5-6 Wspornik pręta mod. 5-6



Mod. Mod	Medidas mm. Rozmiar mm.	Acabado Wykończenie	Cod.	Cod.	Cod.	NEW							
5	Ø 12	Aluminio lacado blanco <i>Aluminiowy biały</i>	1700	50	500	2087	2	10	50				
		Aluminio anodizado bronce <i>Aluminiowy brązowy</i>	1698	50	500								
		Aluminio anodizado oro <i>Aluminiowy złoty</i>	3745	50	500								
		Aluminio anodizado plata <i>Aluminiowy srebrny</i>											
	Ø 16	Aluminio lacado blanco <i>Aluminiowy biały</i>	1305	50	500	1148	2	10	50				
		Aluminio anodizado bronce <i>Aluminiowy brązowy</i>	1306	50	500								
		Aluminio anodizado oro <i>Aluminiowy złoty</i>	3067	50	500	2089	2	10	50				
		Aluminio anodizado plata <i>Aluminiowy srebrny</i>	3746	50	500					22679	2	5	
	5-12/16 (Aplicación tubo 2-12 y 2/16) / 5-12/16 (stosowany z prętami 2-12 i 2/16)												
	6	Ø20	Aluminio lacado blanco <i>Aluminiowy biały</i>	1307	50	500	1150	2	10	50	22276	2	5
			Aluminio anodizado bronce <i>Aluminiowy brązowy</i>	1309	50	500	1151	2	10	50	22277	2	5
			Aluminio anodizado oro <i>Aluminiowy złoty</i>	1308	50	500	1152	2	10	50	22278	2	5
Aluminio anodizado plata <i>Aluminiowy srebrny</i>			3747	50	500	19517	2	10	50	22279	2	5	

6-20 (Aplicación tubo 1-20 x 18 y 2/20) / 6-20 (stosowany z prętami 1-20 x 18 i 2/20)

Soporte tubo armario mod. 7 Wspornik pręta mod. 7



Medidas mm. Rozmiar mm.	Acabado Wykończenie	Cod.	Cod.	Cod.	NEW						
30 x 15	Blanco/Biały	3171	50	500	2152	2	10	50	22280	2	5
	Bronce/Brązowy	3172	50	500	2153	2	10	50	22281	2	5
	Niquelado/Niklowany	3174	50	500	2154	2	10	50	22282	2	5
	Oro/Złoty	3173	50	500	2155	2	10	50	22283	2	5
	Plata/Srebrny	15182	50	500					22284	2	5

Para tubo mod. 1-30 X 15
Stosowany z prętami mod. 1-30 X 15

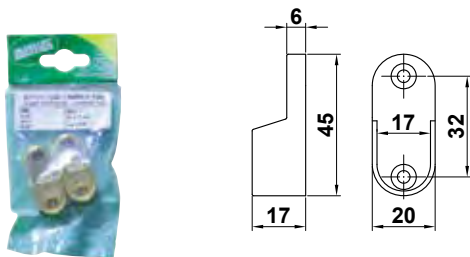

Soporte tubo armario mod. 8 *Wspornik pręta mod. 8*



Medidas mm.
Rozmiar mm.

30 X 15

Acabado Wykończenie	Cod.	Cod.	Cod.	Cod.
Blanco Biały	3420	50	500	2156
Bronce Brązowy	3421	50	500	2157
Plata Srebrny	3423	50	500	2159
Oro Złoty	3422	50	500	2158

Para tubo mod. 1-30 x 15
Stosowany z prętem mod. 1-30 x 15

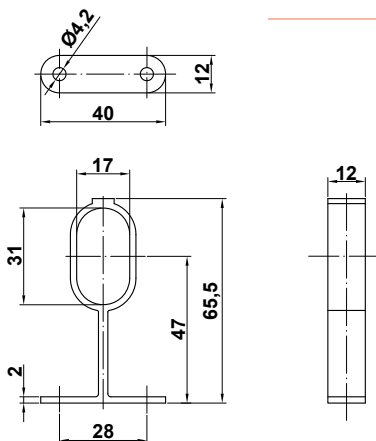

Soporte tubo armario mod. 11 *Wspornik pręta mod. 11*



Medidas mm.
Rozmiar mm.

Ø 12

Acabado Wykończenie	Cod.	Cod.	Cod.	Cod.
Cromado brillo Chromowany	18550	20	200	22289
Latonado Mosiądzowany	18551	20	200	18585
Blanco Biały	18552	20	200	18586

Para tubo mod. 5 / Stosowany z prętem mod. 5

Ø 16	Cromado brillo Chromowany	18553	20	200	18587	2	10	100	22290	2	5
	Latonado Mosiądzowany	18554	20	200	18588	2	10	100			
	Blanco Biały	18555	20	200					22684	2	5
	Níquel cepillado Nikiel mat	18556	20	200	18590	2	10	100	22685	2	5

Para tubo mod. 6 / Stosowany z prętem mod. 6

Ø 19	Cromado brillo Chromowany	18557	20	200	18591	2	10	100	22291	2	5
	Latonado Mosiądzowany	18558	20	200	18592	2	10	100			
	Blanco Biały	18559	20	200							
	Níquel cepillado Nikiel mat	18560	20	200							

Para tubo mod. 7 / Stosowany z prętem mod. 7

En bolsas de dos soportes / Pakowany po dwie sztuki

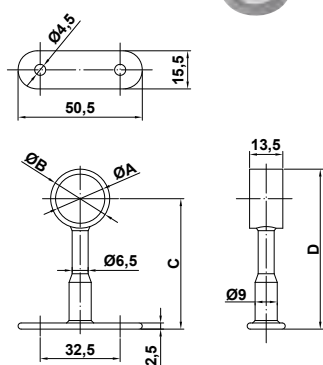

ØA	ØB	C	D
13	17	49,5	58
17	21	51,5	62
20	24	53	65

Soporte tubo armario mod. 12 *Wspornik pręta mod. 12*

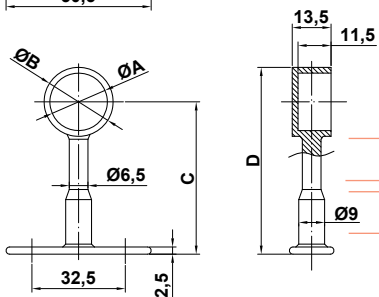
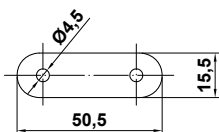

Medidas mm.
Rozmiar mm.

Medidas mm. Rozmiar mm.	Acabado Wykończenie	Cod.			Cod.			Cod.			
Ø 12	Cromado brillo Chromowany	18561	20	200	18595	2	10	100	22292	2	5
	Latonado Mosiądzowany	18562	20	200	18596	2	10	100			
	Blanco Biały	18563	20	200	18597	2	10	100			
Ø12-para tubo mod. 5 / Ø12-stosowany z prętem mod. 5											
Ø 16	Cromado brillo Chromowany	18564	20	200	18598	2	10	100	22293	2	5
	Latonado Mosiądzowany	18565	20	200	18599	2	10	100			
	Blanco Biały	18566	20	200	18600	2	10	100			
	Níquel cepillado Nikiel mat	18567	20	200	18601	2	10	100			
Ø16-para tubo mod. 6 / Ø16-stosowany z prętem mod. 6											
Ø 19	Cromado brillo Chromowany	18568	20	200	18602	2	10	100	22294	2	5
	Latonado Mosiądzowany	18569	20	200	18603	2	10	100			
	Blanco Biały	18570	20	200	18604	2	10	100			
	Níquel cepillado Nikiel mat	18571	20	200	18605	2	10	100			

Ø19-para tubo mod. 7 / Ø19-stosowany z prętem mod. 7

En bolsas de dos soportes / Pakowany po dwie sztuki

ØA	ØB	C	D
13	17	49,5	58
17	21	51,5	62
20	24	53	65

Soporte tubo armario mod. 13 *Wspornik pręta mod. 13*

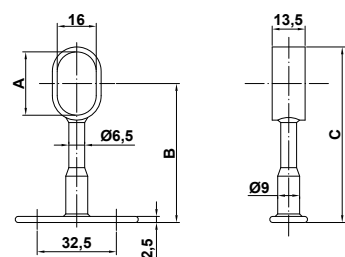
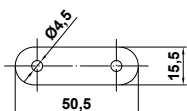

Medidas mm.
Rozmiar mm.

Medidas mm. Rozmiar mm.	Acabado Wykończenie	Cod.			Cod.			Cod.			
22 x 15	Cromado brillo Chromowany	18572	20	200	18606	2	10	100	22295	2	5
	Latonado Mosiądzowany	18573	20	200	18607	2	10	100			
Para tubo mod. 8 / Stosowany z prętem mod. 8											
25 x 15	Cromado brillo Chromowany	18574	20	200	18608	2	10	100	22296	2	5
	Latonado Mosiądzowany	18575	20	200	18609	2	10	100	22686	2	5
Para tubo mod. 9 / Stosowany z prętem mod. 9											
30 x 15	Cromado brillo Chromowany	18576	20	200	18610	2	10	100	22297	2	5
	Latonado Mosiądzowany	18577	20	200	18611	2	10	100			

Para tubo mod. 10 / Stosowany z prętem mod. 10

En bolsas de dos soportes / Pakowany po dwie sztuki

A	B	C
23	55,5	69
26	57	72
31	59,5	77

Soporte tubo armario mod. 14 Wspornik pręta mod. 14

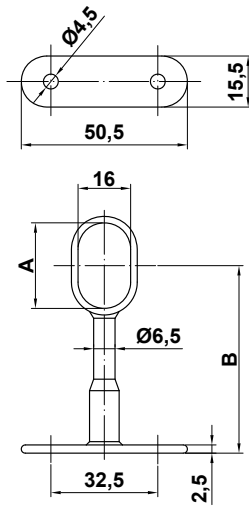

Medidas mm. Rozmiar mm.	Acabado Wykończenie	Cod.	Cod.	Cod.	Cod.						
22 x 15	Cromado brillo Chromowany	18578	20	200	18612	2	10	100	22298	2	5
	Latonado Mosiądzowany	18579	20	200	18613	2	10	100			
	Para tubo mod. 8 / Stosowany z prętem mod. 8										
25 x 15	Cromado brillo Chromowany	18580	20	200					22299	2	5
	Latonado Mosiądzowany	18581	20	200	18615	2	10	100			
	Para tubo mod. 9 / Stosowany z prętem mod. 9										
30 x 15	Cromado brillo Chromowany	18582	20	200	18616	2	10	100	22300	2	5
	Latonado Mosiądzowany	18583	20	200	18617	2	10	100			
	Para tubo mod. 10 / Stosowany z prętem mod. 10										



En bolsas de dos soportes / Pakowany po dwie sztuki

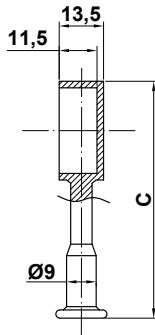

A	B	C
23	55,5	69
26	57	72
31	59,5	77

Soporte tubo armario mod. 15 Wspornik pręta mod. 15



Medidas mm. Rozmiar mm.	Acabado Wykończenie	Cod.	Granel Bulk	Cod.	Cod.	Cod.								
Ø 12	Latón Mosiężny	19451	20	600	19457	200	600	19562	2	10	50			
	Latón níquel Mosiężny nikielowany	19452	20	600	19458	200	600	19563	2	10	50	22301	2	5
	Para tubo mod. 5 / Stosowany z prętem mod. 5													
Ø 16	Latón Mosiężny	19453	20	600	19459	200	600	19564	2	10	50			
	Latón níquel Mosiężny nikielowany	19454	20	600	19460	200	600	19565	2	10	50	22302	2	5
	Para tubo mod. 6 / Stosowany z prętem mod. 6													
Ø 19	Latón Mosiężny	19455	20	600	19461	200	600	19566	2	10	50			
	Latón níquel Mosiężny nikielowany	19456	20	600	19462	200	600	19567	2	10	50	22303	2	5
	Para tubo mod. 7 / Stosowany z prętem mod. 7													

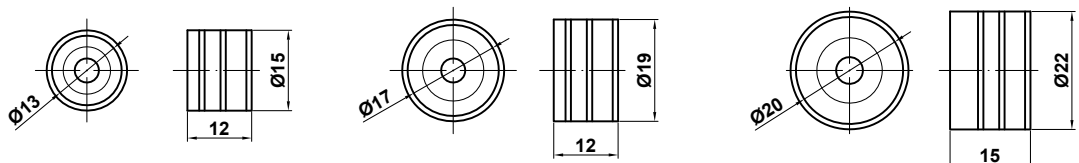

Embellecedor tubo armario mod. 1 *Końcówka ornamentalna pręta mod. 1*

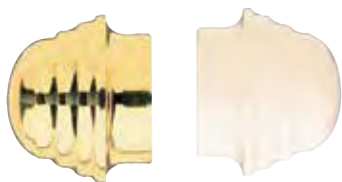

Embellecedor	para tubo
Końcówka o. Pręta	pręt
1-12	2-12
1-16	2-16

Medidas mm. Rozmiar mm.	Acabado Wykończenie	Cod.
Ø 12	Blanco Biała	3147 100 1000
	Bronce Brązowa	3148 100 1000
	Oro Złota	3149 100 1000
Ø 16	Bronce Brązowa	3151 100 1000

Soporte frente mod. 30 *Wspornik pręta mod. 30*



Acabado Wykończenie	Cod.
Blanco Biały	22690 2 5
Cromado brillo Chromowany	22691 2 5

Para tubo Ø12 mm
Stosowany z prętem Ø12 mm

Soporte techo mod. 31 *Wspornik pręta mod. 31*

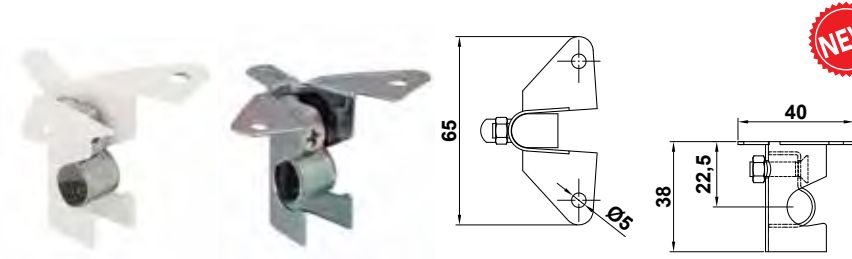

Acabado Wykończenie	Cod.
Blanco Biały	22692 2 5
Cromado brillo Chromowany	22693 2 5

Para tubo Ø12 mm
Stosowany z prętem Ø12 mm

Soporte lateral mod. 32 *Wspornik pręta mod. 32*

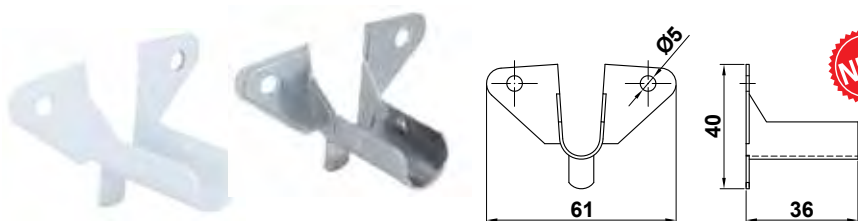

Acabado Wykończenie	Cod.
Blanco Biały	22694 2 5
Cromado brillo Chromowany	22695 2 5

Para tubo Ø12 mm
Stosowany z prętem Ø12 mm

Soporte extensible mod. 33 *Wspornik pręta regulowany mod. 33*

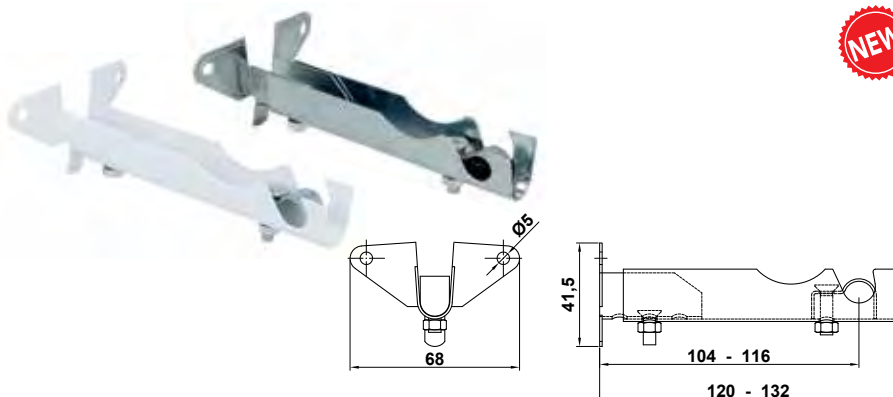

Acabado Wykończenie	Cod.
Blanco Biały	22696 2 5
Cromado brillo Chromowany	22697 2 5

Para tubo Ø12 mm
Stosowany z prętem Ø12 mm

Soporte doble frente mod. 34 *Wspornik pręta podwójny mod. 34*

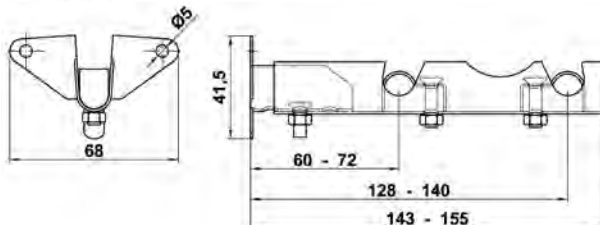

Acabado Wykończenie	Cod.	
Blanco Biały	22698	2 5
Cromado brillo Chromowany	22699	2 5

Para tubo Ø12 mm
Stosowany z prętem Ø12 mm

Soporte doble techo mod. 35 *Wspornik pręta podwójny mod. 35*

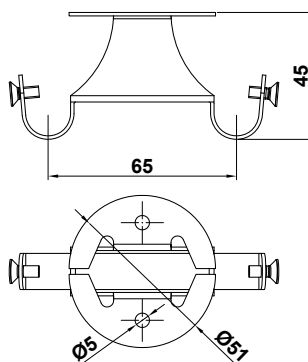

Acabado Wykończenie	Cod.	
Blanco Biały	22700	2 5
Cromado brillo Chromowany	22701	2 5

Para tubo Ø12 mm
Stosowany z prętem Ø12 mm

Soporte baño mod. 36 *Wspornik pręta mod. 36*

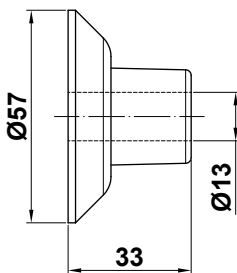

Acabado Wykończenie	Cod.	
Blanco Biały	22702	2 5
Cromado brillo Chromowany	22703	2 5

Para tubo Ø12 mm
Stosowany z prętem Ø12 mm

Terminal bellota mod. 40 *Końcówka pręta mod.40*

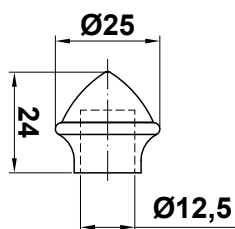

Acabado Wykończenie	Cod.	
Blanco Biała	22704	2 5
Cromado brillo Chromowana	22705	2 5

Plástico / Plastik

Para tubo Ø12 mm
Stosowana z prętem Ø12 mm

Terminal piña mod. 41 Końcówka pręta mod.41

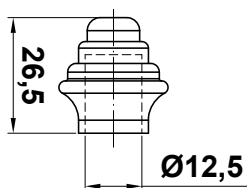

Acabado Wykończenie	Cod.		
Blanco Biała	22706	2	5
Cromado brillo Chromowana	22707	2	5
Plástico / Plastik			
Para tubo Ø12 mm Stosowana z prętem Ø12 mm			

Anilla visillo mod. 50 Pierścień do zasłon mod. 50

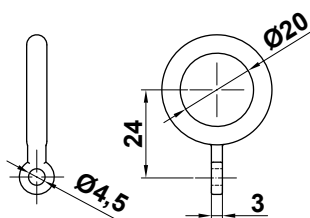

Acabado Wykończenie	Cod.		
Blanco Biały	22708	6	5
Cromado brillo Chromowany	22709	6	5
Plástico / Plastik			
Para tubo Ø12 mm Stosowany z prętem Ø12 mm			

Corchete visillo mod. 10 Uchwyt zasłony mod. 10



Acabado Wykończenie	Cod.		
Blanco Biały	22710	20	5
Plástico / Plastik			

Cuelgaperchas mod. 12 Wieszak do szaf mod. 12



Medidas mm. Rozmiar mm.	Cod.			Acabado Wykończenie
300	12203	10	40	Cromado brillo Chromowany
350	12204	10	40	
400	12205	10	40	

Colgador mod. 80 Wieszak do szaf mod. 80



Medidas mm. Rozmiar mm.	Cod.			Acabado Wykończenie
35 x 350 x 55	12206	6	36	Cromado brillo Chromowany

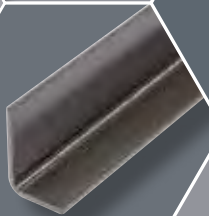
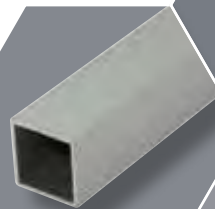
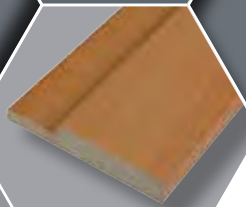



PERFILES/CHAPAS

Perfiles aluminio	436
Perfiles hierro • Laminados en frio	441
Perfiles hierro • Laminados en caliente..	444
Perfiles acero inoxidable 18/8	446
Varilla roscada	447
Perfiles PVC	448
Perfiles alicatado	452
Perfiles escocia	455
Perfiles guardacantos	457
Chapas	458
Perfiles madera	460
Perfiles MDF	463
Expositores	466

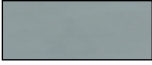

PROFILE / BLACHY NAPRAWCZE

Profile aluminiowe	436
Profile stalowe • Walcowane na zimno..	441
Profile stalowe • Walcowane na gorąco..	444
Profile ze stali nierdzewnej 18/8	446
Pręty gwintowane	447
Profile PCV	448
Profile Do Płytek Ceramicznych	452
Listwy Wykończeniowe	455
Profile Narożne Podtynkowe	457
Blachy naprawcze.....	458
Profile drewniane.....	460
Profile MDF.....	463
Ekspozytory	466

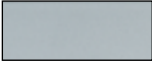
ALUMINIO / ALUMINIOWE

Denominación / Opis	Acabado / Wykończenie	Color / Kolor
Blanco / Biały	Lacado Blanco / Biały lakierowany	
Natural / Naturalny	Natural / Naturalny	
Oro / Złoty	Anodizado Oro / Anodyzowany na złoty	
Plata / Srebrny	Anodizado Plata / Anodyzowany na srebrny	

PERFILES DE HIERRO / PROFILE STALOWE

Denominación / Opis	Acabado / Wykończenie	Color / Kolor
Bruto / Surowy	Bruto / Surowy	
Galvanizado / Galwanizowany	Galvanizado / Galwanizowany	
Lacado / Lakierowany	Lacado transparente brillante / Lakier jasny przezroczysty	

METAL EXPANDIDO / SIATKI METALOWE

Denominación / Opis	Acabado / Wykończenie	Color / Kolor
Natural / Naturalny	Natural / Naturalny	

PERFILES DE PVC / PROFILE PCV

Denominación / Opis	Acabado / Wykończenie	Color / Kolor
Blanco / Biały	Blanco / Biały	
Beige / Beżowy	Beige / Beżowy	
Cerezo / Wiśnia	Cerezo / Wiśnia	
Gris / Szary	Gris satinado / Szary satyna	
Haya / Buk	Haya / Buk	
Nogal / Orzech	Nogal / Orzech	
Nogal Oscuro / Ciemny orzech	Nogal Oscuro / Ciemny orzech	
Negro / Czarny	Negro / Czarny	
Pino / Sosna	Pino / Sosna	
Roble / Dąb	Roble / Dąb	
Sapelli / Mahón	Sapelli / Mahón	

PERFILES MADERA *PROFILE DREWNIANE*

Denominación / Opis	Acabado / Wykończenie	Color / Kolor
Pino gallego / Sosna morską	Pino gallego / Sosna morską	
Pino melis / Scots pine	Pino melis / Scots pine	
Haya / Buk	Haya / Buk	
Sapelli / Mahoń	Sapelli / Mahoń	
Roble / Dąb	Roble / Dąb	
Abeto / Jodła	Nogal / Orzech	

PERFILES MDF *PROFILE MDF*

Denominación / Opis	Acabado / Wykończenie	Color / Kolor
Bruto / Surowa	Bruto / Surowa	
Blanco / Biały	Blanco / Biały	
Haya / Buk	Haya / Buk	
Sapelli / Mahoń	Sapelli / Mahoń	
Roble / Dąb	Roble / Dąb	
Prelacado blanco Biała lakierowana	Prelacado blanco Biała lakierowana	

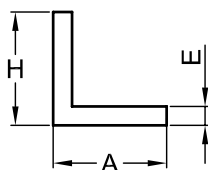

Ángulo lados iguales aluminio *Profil kątowy aluminiowy*

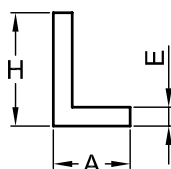

A mm	H mm	E mm	Longitud Długość	Acabado Wykończenie	Kod		
10	10	1,5	100 cm	Blanco / Biały	20613	-	10
			250 cm	Plata / Srebrny	20614	-	10
15	15	1,5	100 cm	Blanco / Biały	20615	-	10
			250 cm	Plata / Srebrny	20616	-	10
20	20	1,3	100 cm	Blanco / Biały	20617	-	10
			250 cm	Plata / Srebrny	20618	-	10
25	25	1,3	100 cm	Blanco / Biały	20619	-	10
			250 cm	Plata / Srebrny	20620	-	10
30	30	1,3	100 cm	Blanco / Biały	20621	-	10
			250 cm	Plata / Srebrny	20622	-	10
40	40	1,5	100 cm	Blanco / Biały	20623	-	10
			250 cm	Plata / Srebrny	20624	-	10
50	50	1,6	100 cm	Blanco / Biały	20625	-	10
			250 cm	Plata / Srebrny	20626	-	10
50	50	1,6	100 cm	Blanco / Biały	20627	-	10
			250 cm	Plata / Srebrny	20628	-	10
50	50	1,6	100 cm	Blanco / Biały	20629	-	10
			250 cm	Plata / Srebrny	20630	-	10
50	50	1,6	100 cm	Blanco / Biały	20631	-	10
			250 cm	Plata / Srebrny	20632	-	10
50	50	1,6	100 cm	Blanco / Biały	20633	-	10
			250 cm	Plata / Srebrny	20634	-	10
50	50	1,6	100 cm	Blanco / Biały	20635	-	10
			250 cm	Plata / Srebrny	20636	-	10
50	50	1,6	100 cm	Blanco / Biały	20637	-	10
			250 cm	Plata / Srebrny	20638	-	10
50	50	1,6	100 cm	Blanco / Biały	20639	-	10
			250 cm	Plata / Srebrny	20640	-	10

Ángulo lados desiguales aluminio *Profil kątowy aluminiowy*



A mm	H mm	E mm	Longitud Długość	Acabado Wykończenie	Kod		
20	10	1,2	100 cm	Blanco / Biały	20641	-	10
			250 cm	Plata / Srebrny	20642	-	10
30	15	1,2	100 cm	Blanco / Biały	20643	-	10
			250 cm	Plata / Srebrny	20644	-	10
30	20	1,2	100 cm	Blanco / Biały	20645	-	10
			250 cm	Plata / Srebrny	20646	-	10
40	20	1,3	100 cm	Blanco / Biały	20647	-	10
			250 cm	Plata / Srebrny	20648	-	10
40	20	1,3	100 cm	Blanco / Biały	20649	-	10
			250 cm	Plata / Srebrny	20650	-	10
40	20	1,3	100 cm	Blanco / Biały	20651	-	10
			250 cm	Plata / Srebrny	20652	-	10
40	20	1,3	100 cm	Blanco / Biały	20653	-	10
			250 cm	Plata / Srebrny	20654	-	10
40	20	1,3	100 cm	Blanco / Biały	20655	-	10
			250 cm	Plata / Srebrny	20656	-	10

Cantонера mod 6000 *Listwa wykończeniowa mod. 6000*

ARTÍCULO DISPONIBLE
SIN CÓDIGO DE BARRAS
DOSTĘPNE BEZ KODU
KRESKOWEGO



Mod. Mod	Acabado Wykończenie	Medidas mm. Rozmiar mm.	Kod		
6000	Aluminio anodizado plata <i>Aluminium anodyzowane na srebrny</i>	15 x 15 x 1,3	3556	-	20
		20 x 20 x 1,3	3557	-	20
		25 x 25 x 1,3	3558	-	20
		30 x 30 x 1,3	3559	-	20
	Aluminio epoxy blanco <i>Aluminiowa biała</i>	20 x 20 x 1,3	3549	-	20
		25 x 25 x 1,3	3550	-	20
		30 x 30 x 1,3	3551	-	20
		Comprimento: Długość:		2,5 m.	

Ángulo escalera aluminio *Profil kątowy schodowy aluminiowy*

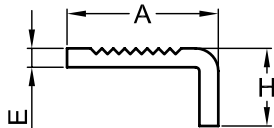

A mm	H mm	E mm	Longitud Długość	Acabado Wykończenie	Kod		
40	15	2,5	100 cm	Oro / Złoty	20657	-	10
				Plata / Srebrny	20658	-	10
			250 cm	Oro / Złoty	20659	-	10
				Plata / Srebrny	20660	-	10

Barra cuadrada maciza aluminio *Pręt kwadratowy aluminiowy*

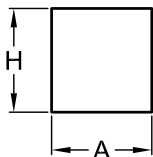

A mm	H mm	Longitud Długość	Acabado Wykończenie	Kod		
10	10	100 cm	Plata / Srebrny	20661	-	10
		250 cm	Plata / Srebrny	20662	-	10

Barra redonda maciza aluminio *Pręt okrągły aluminiowy*

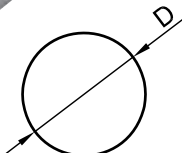
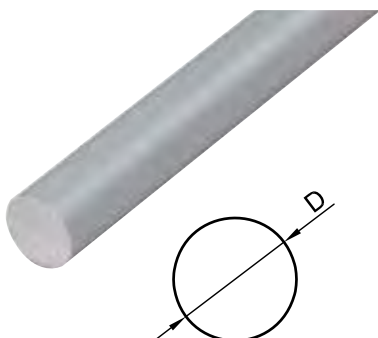

D Ø mm	Longitud Długość	Acabado Wykończenie	Kod		
8	100 cm	Plata / Srebrny	20663	-	10
	250 cm	Plata / Srebrny	20664	-	10
10	100 cm	Plata / Srebrny	20665	-	10
	250 cm	Plata / Srebrny	20666	-	10

Perfil T aluminio *Profil T aluminiowy*

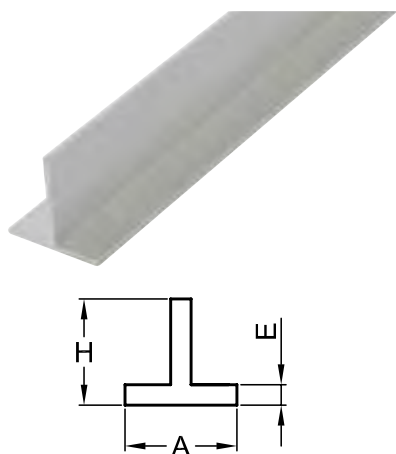

A mm	H mm	E mm	Longitud Długość	Acabado Wykończenie	Kod		
15	15	1,5	100 cm	Blanco / Biały	20667	-	10
				Plata / Srebrny	20668	-	10
			250 cm	Blanco / Biały	20669	-	10
				Plata / Srebrny	20670	-	10
20	20	1,5	100 cm	Blanco / Biały	20671	-	10
				Plata / Srebrny	20672	-	10
			250 cm	Blanco / Biały	20673	-	10
				Plata / Srebrny	20674	-	10
25	25	1,5	100 cm	Blanco / Biały	20675	-	10
				Plata / Srebrny	20676	-	10
			250 cm	Blanco / Biały	20677	-	10
				Plata / Srebrny	20678	-	10

Perfil U aluminio *Profil U aluminiowy*

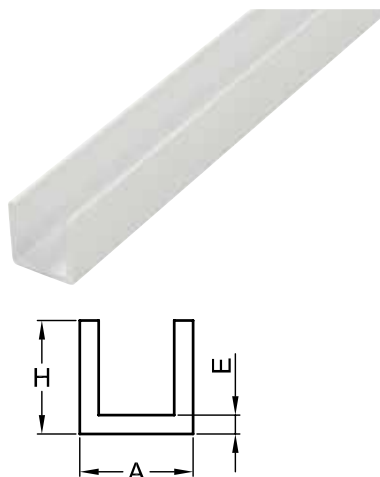

A mm	H mm	E mm	Longitud Długość	Acabado Wykończenie	Kod		
10	10	1,5	100 cm	Blanco / Biały	20679	-	10
				Plata / Srebrny	20680	-	10
			250 cm	Blanco / Biały	20681	-	10
				Plata / Srebrny	20682	-	10
15	15	1,3	100 cm	Blanco / Biały	20683	-	10
				Plata / Srebrny	20684	-	10
			250 cm	Blanco / Biały	20685	-	10
				Plata / Srebrny	20686	-	10
20	20	1,3	100 cm	Blanco / Biały	20687	-	10
				Plata / Srebrny	20688	-	10
			250 cm	Blanco / Biały	20689	-	10
				Plata / Srebrny	20690	-	10

Pletina aluminio *Płaskownik aluminiowy*

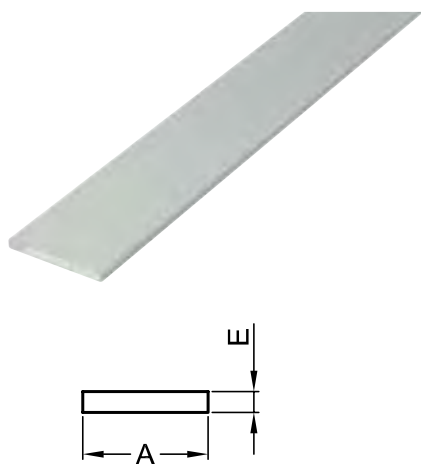

A mm	E mm	Longitud Długość	Acabado Wykończenie	Kod		
15	3	100 cm	Blanco / Biały	20691	-	10
			Plata / Srebrny	20692	-	10
		250 cm	Blanco / Biały	20693	-	10
			Plata / Srebrny	20694	-	10
20	3	100 cm	Blanco / Biały	20695	-	10
			Plata / Srebrny	20696	-	10
		250 cm	Blanco / Biały	20697	-	10
			Plata / Srebrny	20698	-	10
30	3	100 cm	Blanco / Biały	20699	-	10
			Plata / Srebrny	20700	-	10
		250 cm	Blanco / Biały	20701	-	10
			Plata / Srebrny	20702	-	10
40	3	100 cm	Blanco / Biały	20703	-	10
			Plata / Srebrny	20704	-	10
		250 cm	Blanco / Biały	20705	-	10
			Plata / Srebrny	20706	-	10

Tubo cuadrado aluminio *Profil kwadratowy aluminiowy*

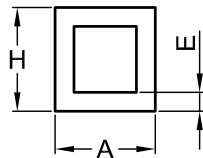

A mm	H mm	E mm	Longitud Długość	Acabado Wykończenie	Kod			
16	16	1,5	100 cm	Blanco / Biała	20707	-	10	
				Plata / Srebrna	20708	-	10	
			250 cm	Blanco / Biała	20709	-	10	
				Plata / Srebrna	20710	-	10	
20	20	1,3	100 cm	Blanco / Biała	20711	-	10	
				Plata / Srebrna	20712	-	10	
			250 cm	Blanco / Biała	20713	-	10	
				Plata / Srebrna	20714	-	10	
30	30	1,5	100 cm	Blanco / Biała	20715	-	10	
				Plata / Srebrna	20716	-	10	
			250 cm	Blanco / Biała	20717	-	10	
				Plata / Srebrna	20718	-	10	

Tubo rectangular aluminio *Profil prostokątny aluminiowy*

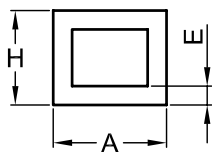

A mm	H mm	E mm	Longitud Długość	Acabado Wykończenie	Kod			
30	15	1,3	100 cm	Blanco / Biała	20719	-	10	
				Plata / Srebrna	20720	-	10	
			250 cm	Blanco / Biała	20721	-	10	
				Plata / Srebrna	20722	-	10	
30	20	1,3	100 cm	Blanco / Biała	20723	-	10	
				Plata / Srebrna	20724	-	10	
			250 cm	Blanco / Biała	20725	-	10	
				Plata / Srebrna	20726	-	10	
40	20	1,3	100 cm	Blanco / Biała	20727	-	10	
				Plata / Srebrna	20728	-	10	
			250 cm	Blanco / Biała	20729	-	10	
				Plata / Srebrna	20730	-	10	

Tubo redondo aluminio *Profil okrągły aluminiowy*

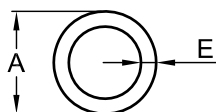



A Ø mm	E mm	Longitud Długość	Acabado Wykończenie	Kod			
13	1,3	100 cm	Blanco / Biała	20731	-	10	
			Plata / Srebrna	20732	-	10	
		250 cm	Blanco / Biała	20733	-	10	
			Plata / Srebrna	20734	-	10	
16	1,3	100 cm	Blanco / Biała	20735	-	10	
			Plata / Srebrna	20736	-	10	
		250 cm	Blanco / Biała	20737	-	10	
			Plata / Srebrna	20738	-	10	
19	1,5	100 cm	Blanco / Biała	20739	-	10	
			Plata / Srebrna	20740	-	10	
		250 cm	Blanco / Biała	20741	-	10	
			Plata / Srebrna	20742	-	10	
22	1,5	100 cm	Blanco / Biała	20743	-	10	
			Plata / Srebrna	20744	-	10	
		250 cm	Blanco / Biała	20745	-	10	
			Plata / Srebrna	20746	-	10	
25	1,5	100 cm	Blanco / Biała	20747	-	10	
			Plata / Srebrna	20748	-	10	
		250 cm	Blanco / Biała	20749	-	10	
			Plata / Srebrna	20750	-	10	

Ángulo lados iguales aluminio damero

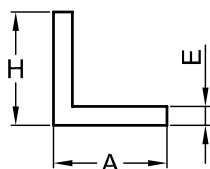
Profil kątowy aluminiowy ryflowany





A mm	H mm	E mm	Longitud Długość	Acabado Wykończenie	Kod		
20	20	1,5	100 cm	Natural / Naturalny	21198	-	10
			250 cm	Natural / Naturalny	21202	-	10
25	25	1,5	100 cm	Natural / Naturalny	21199	-	10
			250 cm	Natural / Naturalny	21203	-	10
30	30	1,5	100 cm	Natural / Naturalny	21200	-	10
			250 cm	Natural / Naturalny	21204	-	10
35	35	1,5	100 cm	Natural / Naturalny	21201	-	10
			250 cm	Natural / Naturalny	21205	-	10

Ángulo lados desiguales aluminio damero

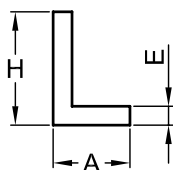
Profil kątowy aluminiowy ryflowany





A mm	H mm	E mm	Longitud Długość	Acabado Wykończenie	Kod		
25	40	1,5	100 cm	Natural / Naturalny	21206	-	10
			250 cm	Natural / Naturalny	21208	-	10
30	50	1,5	100 cm	Natural / Naturalny	21207	-	10
			250 cm	Natural / Naturalny	21209	-	10

Perfil en U aluminio damero

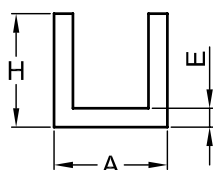
Profil U aluminiowy ryflowany



A mm	H mm	E mm	Longitud Długość	Acabado Wykończenie	Kod		
22	22	1,5	100 cm	Natural / Naturalny	21210	-	10
			250 cm	Natural / Naturalny	21212	-	10
25	25	1,5	100 cm	Natural / Naturalny	21211	-	10
			250 cm	Natural / Naturalny	21213	-	10

PERFILES HIERRO PROFILE STALOWE
LAMINADOS EN FRIO WALCOWANE NA ZIMNO

Ángulo lados iguales hierro Profil kątowy stalowy

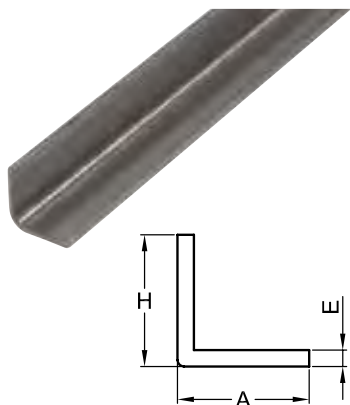

A mm	H mm	E mm	Longitud Długość	Acabado Wykończenie	Kod		
15	15	1,5	100 cm	Lacado / Lakierowany	20751	-	10
			200 cm	Lacado / Lakierowany	20752	-	10
20	20	1,5	100 cm	Lacado / Lakierowany	20753	-	10
			200 cm	Lacado / Lakierowany	20754	-	10
25	25	1,5	100 cm	Lacado / Lakierowany	20755	-	10
			200 cm	Lacado / Lakierowany	20756	-	10
30	30	1,5	100 cm	Lacado / Lakierowany	20757	-	10
			200 cm	Lacado / Lakierowany	20758	-	10
35	35	2	100 cm	Lacado / Lakierowany	20759	-	10
			200 cm	Lacado / Lakierowany	20760	-	5

Ángulo lados desiguales hierro Profil kątowy stalowy

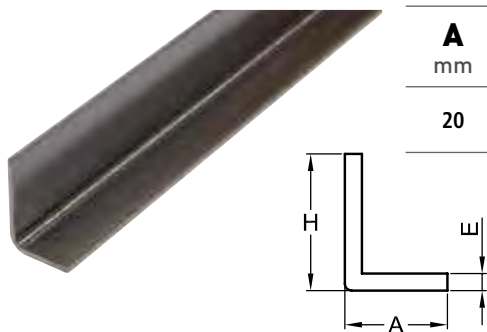

A mm	H mm	E mm	Longitud Długość	Acabado Wykończenie	Kod		
20	30	2	100 cm	Lacado / Lakierowany	20761	-	10
			200 cm	Lacado / Lakierowany	20762	-	5

Ángulo ranurado acero mod. 2040
Profil kątowy ze szczelinami mod. 2040

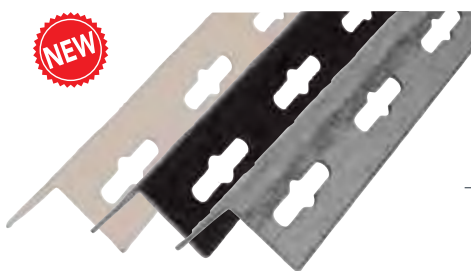

A mm	H mm	Longitud Długość	Acabado Wykończenie	Kod		
25	25	200 cm	Blanco / Biały	22495	-	5
			Galvanizado / Galwanizowany	22496	-	5
			Gris / Szary	22497	-	5
35	35	200 cm	Blanco / Biały	22498	-	5
			Galvanizado / Galwanizowany	22499	-	5
			Gris / Szary	22500	-	5

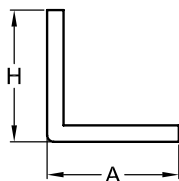
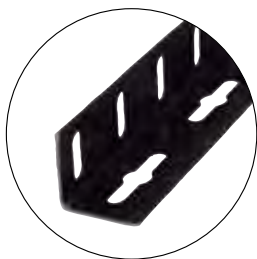

Perfil en U hierro *Profil U stalowy*

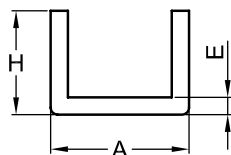

A mm	H mm	E mm	Longitud <i>Długość</i>	Acabado <i>Wykończenie</i>	Kod 		
15	15	1,5	100 cm	Lacado / Lakierowany	20765	-	10
			200 cm	Lacado / Lakierowany	20766	-	10
20	10	1,5	100 cm	Lacado / Lakierowany	20763	-	10
			200 cm	Lacado / Lakierowany	20764	-	10
20	20	1,5	100 cm	Lacado / Lakierowany	20767	-	10
			200 cm	Lacado / Lakierowany	20768	-	10

Tubo cuadrado hierro *Profil kwadratowy stalowy*

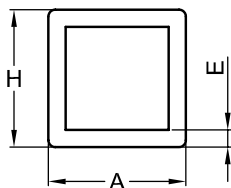
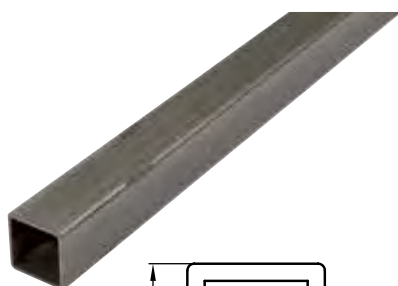

A mm	H mm	E mm	Longitud <i>Długość</i>	Acabado <i>Wykończenie</i>	Kod 		
12	12	1	100 cm	Lacado / Lakierowana	20769	-	10
			200 cm	Lacado / Lakierowana	20770	-	10
16	16	1,5	100 cm	Lacado / Lakierowana	20771	-	10
			200 cm	Lacado / Lakierowana	20772	-	10
20	20	1,5	100 cm	Lacado / Lakierowana	20773	-	10
			200 cm	Lacado / Lakierowana	20774	-	8
25	25	1,5	100 cm	Lacado / Lakierowana	20775	-	10
			200 cm	Lacado / Lakierowana	20776	-	6
30	30	1,5	100 cm	Lacado / Lakierowana	20777	-	10
			200 cm	Lacado / Lakierowana	20778	-	5
35	35	1,5	100 cm	Lacado / Lakierowana	20779	-	8
			200 cm	Lacado / Lakierowana	20780	-	4

Tubo ovalado hierro *Profil owalny stalowy*

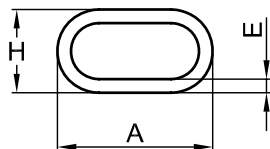

A mm	H mm	E mm	Longitud <i>Długość</i>	Acabado <i>Wykończenie</i>	Kod 		
30	15	1,5	100 cm	Lacado / Lakierowana	20781	-	10
			200 cm	Lacado / Lakierowana	20782	-	8

Tubo rectangular hierro *Profil prostokątny stalowy*

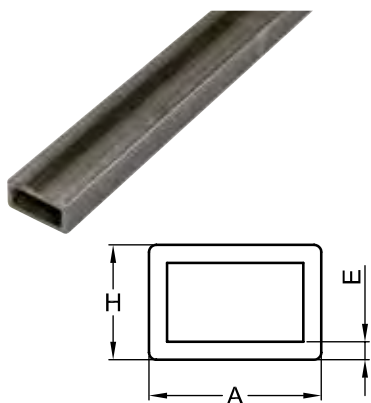

A mm	H mm	E mm	Longitud Długość	Acabado Wykończenie	Kod			
20	10	1,5	100 cm	Lacado / Lakierowana	20783	-	10	
			200 cm	Lacado / Lakierowana	20784	-	10	
30	20	1,5	100 cm	Lacado / Lakierowana	20785	-	10	
			200 cm	Lacado / Lakierowana	20786	-	5	
40	20	1,5	100 cm	Lacado / Lakierowana	20787	-	10	
			200 cm	Lacado / Lakierowana	20788	-	5	

Tubo redondo hierro *Profil okrągły stalowy*

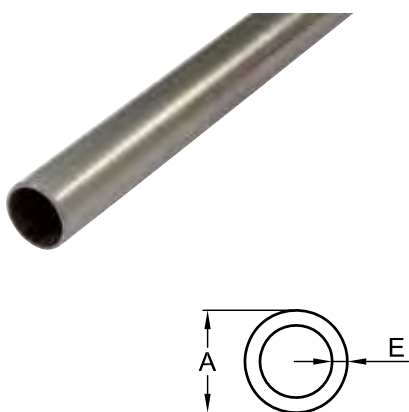

A Ø mm	E mm	Longitud Długość	Acabado Wykończenie	Kod			
10	1	100 cm	Lacado / Lakierowana	20789	-	10	
		200 cm	Lacado / Lakierowana	20790	-	10	
14	1	100 cm	Lacado / Lakierowana	20791	-	10	
		200 cm	Lacado / Lakierowana	20792	-	10	
16	1,5	100 cm	Lacado / Lakierowana	20793	-	10	
		200 cm	Lacado / Lakierowana	20794	-	10	
20	1	100 cm	Lacado / Lakierowana	20795	-	10	
		200 cm	Lacado / Lakierowana	20796	-	10	
25	1,5	100 cm	Lacado / Lakierowana	20797	-	10	
		200 cm	Lacado / Lakierowana	20798	-	8	

Varilla de encofrado hierro *Pręt okrągły karbowany stalowy*

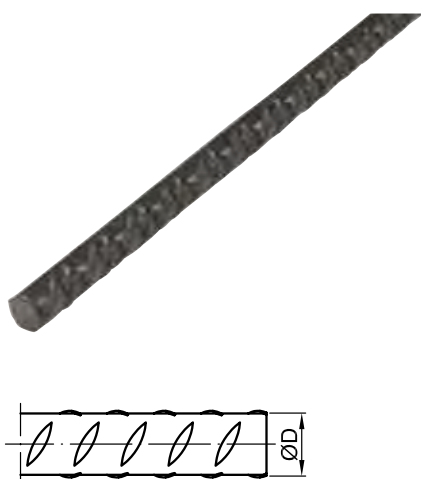

D Ø mm	Longitud Długość	Acabado Wykończenie	Kod			
6	100 cm	Lacado / Lakierowany	20799	-	10	
	200 cm	Lacado / Lakierowany	20800	-	10	
8	100 cm	Lacado / Lakierowany	20801	-	10	
	200 cm	Lacado / Lakierowany	20802	-	10	
10	100 cm	Lacado / Lakierowany	20803	-	10	
	200 cm	Lacado / Lakierowany	20804	-	10	
12	100 cm	Lacado / Lakierowany	20805	-	10	
	200 cm	Lacado / Lakierowany	20806	-	8	

Ángulo lados iguales hierro *Profil kątowy stalowy*

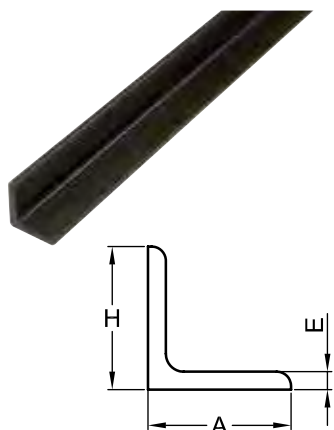

A mm	H mm	E mm	Longitud <i>Długość</i>	Acabado <i>Wykończenie</i>	Kod		
20	20	3	100 cm	Lacado / Lakierowany	20807	-	10
			200 cm	Lacado / Lakierowany	20808	-	6
25	25	3	100 cm	Lacado / Lakierowany	20809	-	10
			200 cm	Lacado / Lakierowany	20810	-	6
30	30	3	100 cm	Lacado / Lakierowany	20811	-	8
			200 cm	Lacado / Lakierowany	20812	-	4
35	35	4	100 cm	Lacado / Lakierowany	20813	-	6
			200 cm	Lacado / Lakierowany	20814	-	3

Barra cuadrada maciza hierro *Pręt kwadratowy stalowy*

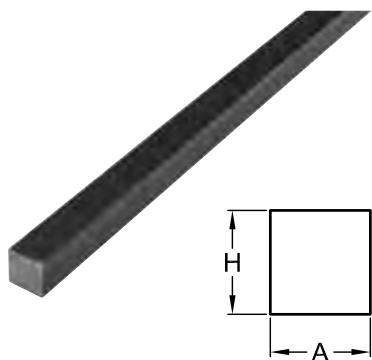

A mm	H mm	Longitud <i>Długość</i>	Acabado <i>Wykończenie</i>	Kod		
10	10	100 cm	Lacado / Lakierowany	20815	-	10
		200 cm	Lacado / Lakierowany	20816	-	8
12	12	100 cm	Lacado / Lakierowany	20817	-	10
		200 cm	Lacado / Lakierowany	20818	-	6
16	16	100 cm	Lacado / Lakierowany	20819	-	6
		200 cm	Lacado / Lakierowany	20820	-	3

Barra cuadrada torcida hierro *Pręt kwadratowy skręcany stalowy*

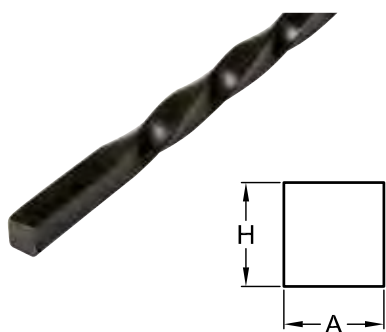

A mm	H mm	Longitud <i>Długość</i>	Acabado <i>Wykończenie</i>	Kod		
12	12	100 cm	Lacado / Lakierowany	21214	-	10
		200 cm	Lacado / Lakierowany	21215	-	10

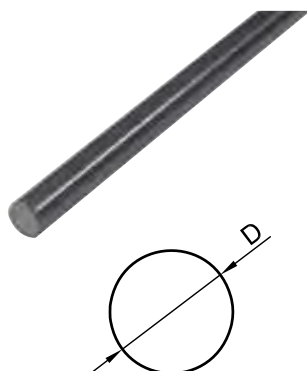

Barra redonda maciza hierro *Pręt okrągły stalowy*



D Ø mm	Longitud <i>Długość</i>	Acabado <i>Wykończenie</i>	Kod		
6	100 cm	Lacado / Lakierowany	20821	-	10
	200 cm	Lacado / Lakierowany	20822	-	10
8	100 cm	Lacado / Lakierowany	20823	-	10
	200 cm	Lacado / Lakierowany	20824	-	10
10	100 cm	Lacado / Lakierowany	20825	-	10
	200 cm	Lacado / Lakierowany	20826	-	10
12	100 cm	Lacado / Lakierowany	20827	-	10
	200 cm	Lacado / Lakierowany	20828	-	8

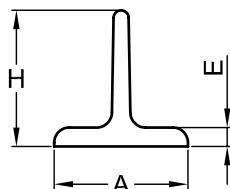

Perfil en T hierro *Profil T stalowy*

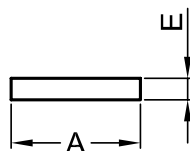

A mm	H mm	E mm	Longitud <i>Długość</i>	Acabado <i>Wykończenie</i>	Kod 		
25	25	3,5	100 cm	Lacado / Lakierowany	20829	-	10
			200 cm	Lacado / Lakierowany	20830	-	5
30	30	4	100 cm	Lacado / Lakierowany	20831	-	8
			200 cm	Lacado / Lakierowany	20832	-	4
35	35	4,5	100 cm	Lacado / Lakierowany	20833	-	6
			200 cm	Lacado / Lakierowany	20834	-	3

Pletina hierro *Płaskownik stalowy*



A mm	E mm	Longitud <i>Długość</i>	Acabado <i>Wykończenie</i>	Kod 		
20	4	100 cm	Lacado / Lakierowany	20835	-	10
		200 cm	Lacado / Lakierowany	20836	-	10
20	8	100 cm	Lacado / Lakierowany	20837	-	10
		200 cm	Lacado / Lakierowany	20838	-	5
30	5	100 cm	Lacado / Lakierowany	20839	-	10
		200 cm	Lacado / Lakierowany	20840	-	5
35	6	100 cm	Lacado / Lakierowany	20841	-	8
		200 cm	Lacado / Lakierowany	20842	-	4
40	6	100 cm	Lacado / Lakierowany	20843	-	6
		200 cm	Lacado / Lakierowany	20844	-	3

Ángulo lados iguales acero inox 18/8
Profil kątowy ze stali nierdzewnej 18/8

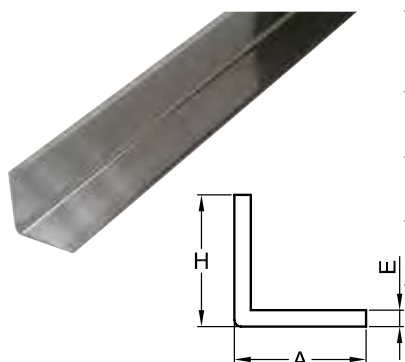

A mm	H mm	E mm	Longitud Długość	Acabado Wykończenie	Kod		
15	15	1	100 cm	Brillo / Powleczoney	20845	-	10
			200 cm	Brillo / Powleczoney	20848	-	10
20	20	1	100 cm	Brillo / Powleczoney	20846	-	10
			200 cm	Brillo / Powleczoney	21216	-	10
25	25	1	100 cm	Brillo / Powleczoney	20847	-	10
			200 cm	Brillo / Powleczoney	21217	-	10

Ángulo lados desiguales acero inox 18/8
Profil kątowy ze stali nierdzewnej 18/8

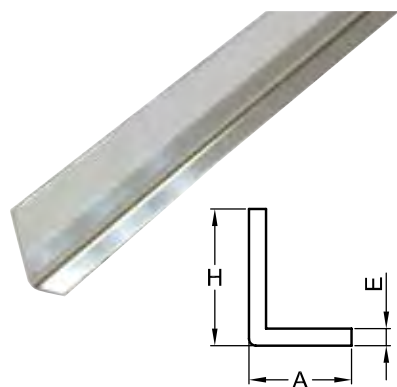

A mm	H mm	E mm	Longitud Długość	Acabado Wykończenie	Kod		
10	20	1	100 cm	Brillo / Powleczoney	21218	-	10
			200 cm	Brillo / Powleczoney	21220	-	10
15	30	1	100 cm	Brillo / Powleczoney	21219	-	10
			200 cm	Brillo / Powleczoney	21221	-	10

Perfil en U acero inox 18/8
Profil U ze stali nierdzewnej 18/8

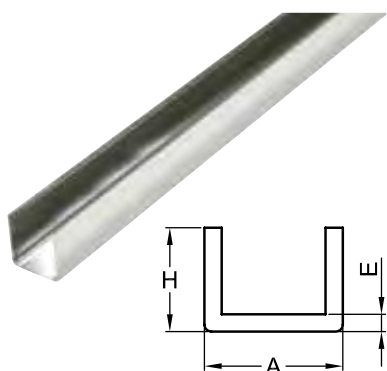

A mm	H mm	E mm	Longitud Długość	Acabado Wykończenie	Kod		
10	10	1	100 cm	Brillo / Powleczoney	21222	-	10
			200 cm	Brillo / Powleczoney	21225	-	10
15	15	1	100 cm	Brillo / Powleczoney	21223	-	10
			200 cm	Brillo / Powleczoney	21226	-	10
20	20	1	100 cm	Brillo / Powleczoney	21224	-	10
			200 cm	Brillo / Powleczoney	21227	-	10

Pletina acero inox 18/8
Płaskownik ze stali nierdzewnej 18/8

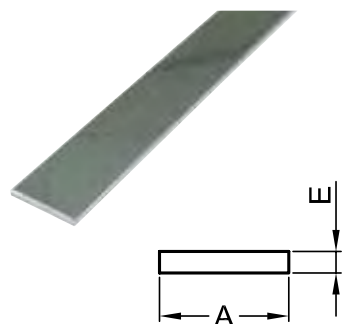

A mm	E mm	Longitud Długość	Acabado Wykończenie	Kod		
15	1,5	100 cm	Brillo / Powleczoney	21294	-	10
		200 cm	Brillo / Powleczoney	21297	-	10
20	1,5	100 cm	Brillo / Powleczoney	21295	-	10
		200 cm	Brillo / Powleczoney	21298	-	10
30	3	100 cm	Brillo / Powleczoney	21296	-	10
		200 cm	Brillo / Powleczoney	21299	-	10

Tubo cuadrado acero inox 18/8

Profil kwadratowy ze stali nierdzewnej 18/8

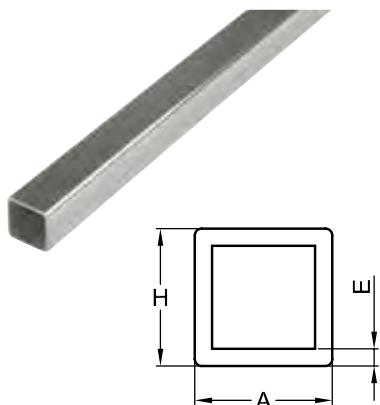

A mm	H mm	E mm	Longitud Długość	Acabado Wykończenie	Kod			
15	15	1	100 cm	Brillo / Powleczone	21300	-	10	
			200 cm	Brillo / Powleczone	21303	-	10	
20	20	1,5	100 cm	Brillo / Powleczone	21301	-	10	
			200 cm	Brillo / Powleczone	21304	-	5	
30	30	1,5	100 cm	Brillo / Powleczone	21302	-	10	
			200 cm	Brillo / Powleczone	21305	-	5	

Tubo redondo acero inox 18/8

Profil okrągły ze stali nierdzewnej 18/8

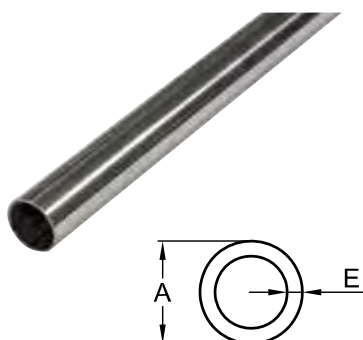

A Ø mm	E mm	Longitud Długość	Acabado Wykończenie	Kod			
13	1	100 cm	Brillo / Powleczone		-	-	
		200 cm	Brillo / Powleczone	21309	-	10	
16	1	100 cm	Brillo / Powleczone	21307	-	10	
		200 cm	Brillo / Powleczone	21310	-	10	
20	1	100 cm	Brillo / Powleczone	21308	-	10	
		200 cm	Brillo / Powleczone	21311	-	10	

VARILLA ROSCADA PRĘT GWINTOWANY

Varilla roscada acero zincado Pręt gwintowany

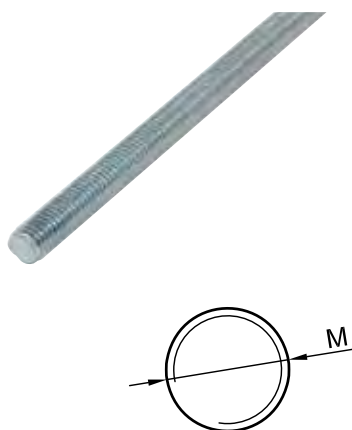

M mm	Longitud Długość	Acabado Wykończenie	Kod			
M4	100 cm	Zincado / Powleczone	21253	-	20	
M5	100 cm	Zincado / Powleczone	21254	-	20	
M6	100 cm	Zincado / Powleczone	21255	-	20	
M8	100 cm	Zincado / Powleczone	21256	-	10	
M10	100 cm	Zincado / Powleczone	21257	-	10	
M12	100 cm	Zincado / Powleczone	21258	-	10	
M14	100 cm	Zincado / Powleczone	21259	-	5	
M16	100 cm	Zincado / Powleczone	21260	-	5	
M18	100 cm	Zincado / Powleczone	21261	-	3	
M20	100 cm	Zincado / Powleczone	21262	-	3	

Ángulo lados iguales PVC Profil kątowy PCV

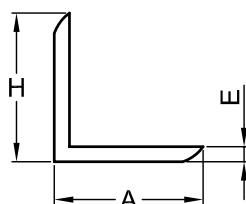

A mm	H mm	E mm	Longitud Długość	Acabado Wykończenie	Kod			
15	15	1,5	100 cm	Blanco / Biały	20849	-	10	
				Negro / Czarny	20850	-	10	
			250 cm	Blanco / Biały	20851	-	10	
				Negro / Czarny	20852	-	10	
				Blanco / Biały	20853	-	10	
				Cerezo / Wiśnia	20854	-	10	
20	20	1,5	100 cm	Gris satinado Szary satyna	21228	-	10	
				Haya / Buk	20855	-	10	
				Negro / Czarny	20856	-	10	
				Nogal / Orzech	20857	-	10	
				Nogal oscuro Ciemny orzech	21229	-	10	
				Pino / Sosna	20858	-	10	
			250 cm	Roble / Dąb	20859	-	10	
				Sapelli / Mahoń	21230	-	10	
				Blanco / Biały	20860	-	10	
				Cerezo / Wiśnia	20861	-	10	
				Gris satinado Szary satyna	21231	-	10	
				Haya / Buk	20862	-	10	
25	25	1,5	100 cm	Negro / Czarny	20863	-	10	
				Nogal / Orzech	20864	-	10	
				Nogal oscuro Ciemny orzech	21232	-	10	
				Pino / Sosna	20865	-	10	
				Roble / Dąb	20866	-	10	
				Sapelli / Mahoń	21233	-	10	
			250 cm	Blanco / Biały	20867	-	10	
				Negro / Czarny	20868	-	10	
				Cerezo / Wiśnia	21234	-	10	
				Gris satinado Szary satyna	21235	-	10	
				Haya / Buk	21236	-	10	
				Nogal oscuro Ciemny orzech	21237	-	10	
30	30	1,5	100 cm	Pino / Sosna	21238	-	10	
				Roble / Dąb	21239	-	10	
				Sapelli / Mahoń	21240	-	10	
				Blanco / Biały	20869	-	10	
				Negro / Czarny	20870	-	10	
				Cerezo / Wiśnia	21241	-	10	
			250 cm	Gris satinado Szary satyna	21242	-	10	
				Haya / Buk	21243	-	10	
				Nogal oscuro Ciemny orzech	21244	-	10	
				Pino / Sosna	21245	-	10	
				Roble / Dąb	21246	-	10	
				Sapelli / Mahoń	21247	-	10	
250 cm	Blanco / Biały	20871	-	10				
	Blanco / Biały	20872	-	10				

Barra rectangular maciza PVC *Pręt prostokątny PCV*

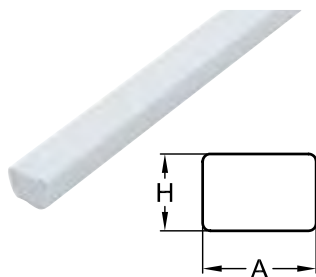

A mm	H mm	Longitud <i>Długość</i>	Acabado <i>Wykończenie</i>	Kod		
8	6	100 cm	Blanco / Biały	20873	-	10

Barra redonda maciza PVC *Pręt okrągły PCV*

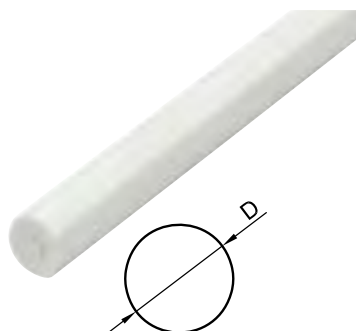

D ∅ mm	Longitud <i>Długość</i>	Acabado <i>Wykończenie</i>	Kod		
8	100 cm	Blanco / Biały	20874	-	10

Guía corredera PVC *Profil prowadnicy PCV*

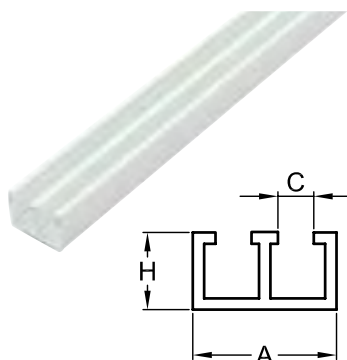

A mm	H mm	C mm	Longitud <i>Długość</i>	Acabado <i>Wykończenie</i>	Kod		
15	6	5,5	100 cm	Blanco / Biały	20875	-	10
			250 cm	Blanco / Biały	20876	-	10
16	11	5,2	100 cm	Blanco / Biały	20877	-	10
			250 cm	Blanco / Biały	20878	-	10

Espeor / Grubość: 1,5 mm

Perfil en U PVC *Profil U PCV*

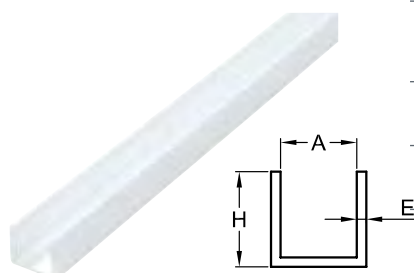

A mm	H mm	E mm	Longitud <i>Długość</i>	Acabado <i>Wykończenie</i>	Kod		
10	10	1,5	100 cm	Blanco / Biały	20879	-	10
			250 cm	Blanco / Biały	20880	-	10
15	15	1,5	100 cm	Blanco / Biały	20881	-	10
			250 cm	Blanco / Biały	20882	-	10
19	19	1,5	100 cm	Blanco / Biały	21249	-	10
			100 cm	Negro / Czarny	21250	-	10
			250 cm	Blanco / Biały	21251	-	10
			250 cm	Negro / Czarny	21252	-	10

Sujetapapeles PVC *Profil zaciskowy PCV*

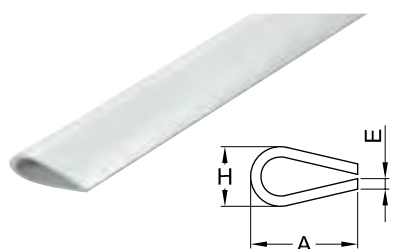

A mm	H mm	E mm	Longitud <i>Długość</i>	Acabado <i>Wykończenie</i>	Kod		
15	6	1	100 cm	Blanco / Biały	20883	-	10
			250 cm	Blanco / Biały	21248	-	10

Tubo cuadrado PVC *Profil kwadratowy PCV*

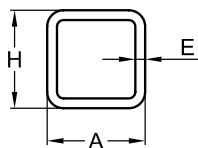

A mm	H mm	E mm	Longitud Długość	Acabado Wykończenie	Kod		
15	15	1,5	250 cm	Blanco / Biała	20884	-	10
20	20	1,5	250 cm	Blanco / Biała	20885	-	10

Tubo redondo PVC *Profil okrągły PCV*

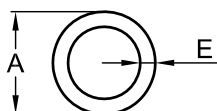
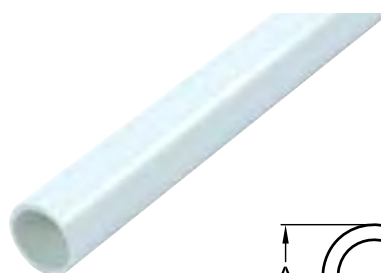

A Ø mm	E mm	Longitud Długość	Acabado Wykończenie	Kod		
16	1,2	250 cm	Blanco / Biała	20886	-	10

Unión H lados iguales PVC *Profil H PCV*

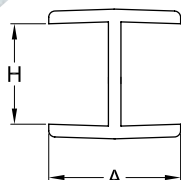
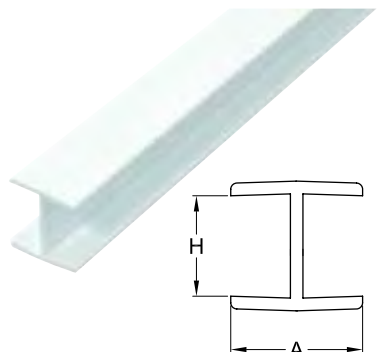

A mm	H mm	E mm	Longitud Długość	Acabado Wykończenie	Kod		
17	4	1,4	100 cm	Blanco / Biały	20887	-	10
			250 cm	Blanco / Biały	20888	-	10
20	16	1,4	100 cm	Blanco / Biały	20889	-	10
			250 cm	Blanco / Biały	20890	-	10
20	19	1,4	100 cm	Blanco / Biały	20891	-	10
			250 cm	Blanco / Biały	20892	-	10

Unión H lados desiguales PVC *Profil H PCV*

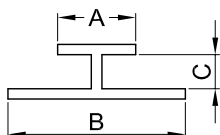

A mm	B mm	C mm	Longitud Długość	Acabado Wykończenie	Kod		
25	11	4,3	100 cm	Blanco / Biały	20893	-	10
			250 cm	Blanco / Biały	20894	-	10

Espesor / Grubość: 1,4 mm

Junta PVC cristal pared mod. 230

Uszczelka U PCV szkło-podłoga do kabin prysznicowych mod. 230

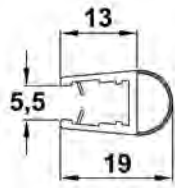

Longitud Długość	Acabado Wykończenie	Kod		
200 cm	Transparente / Przechroczysta	21774	-	6

Junta para espesor de vidrio de 6 a 8 mm.
Uszczelka do szkła o grubości od 6 do 8 mm.

Junta PVC vierteaguas simple vidrio mod. 240

Uszczelka PCV jednowargowa do kabin prysznicowych mod. 240

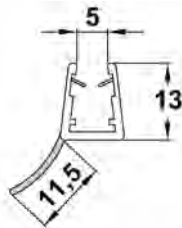

Longitud Długość	Acabado Wykończenie	Kod		
200 cm	Transparente / Przechroczysta	21775	-	6

Junta para espesor de vidrio de 6 a 8 mm.
Uszczelka do szkła o grubości od 6 do 8 mm.

Junta PVC vierteaguas doble vidrio mod. 241

Uszczelka PCV dwuwargowa do kabin prysznicowych mod. 241

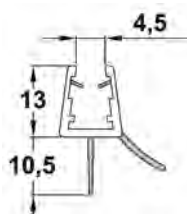
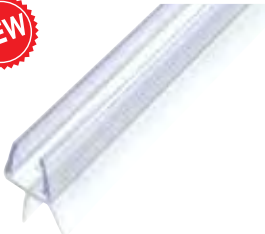

Longitud Długość	Acabado Wykończenie	Kod		
200 cm	Transparente / Przechroczysta	21776	-	6

Junta para espesor de vidrio de 6 a 8 mm.
Uszczelka do szkła o grubości od 6 do 8 mm.

Junta PVC cruce hojas vidrio mod. 250

Uszczelka U PCV szkło-szkło 90° do kabin prysznicowych mod.250

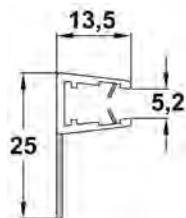
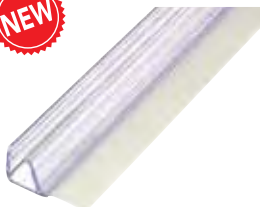

Longitud Długość	Acabado Wykończenie	Kod		
200 cm	Transparente / Przechroczysta	21777	-	6

Junta para espesor de vidrio de 6 a 8 mm.
Uszczelka do szkła o grubości od 6 do 8 mm.

Junta PVC cierre imán vidrio mod. 260/261

Uszczelka PCV z listwą magnetyczną do kabin prysznicowych mod. 260/261

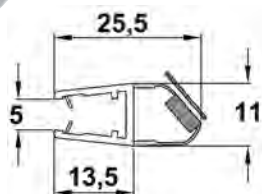

Mod	Polaridad Polaryzacja	Longitud Długość	Acabado Wykończenie	Kod		
260	N/S (norte/sur) N/S (Północ/Południe)	200 cm	Transparente Przechroczysta	21778	-	10
261	S/N (sur/norte) S/N (Południe/Północ)	200 cm	Transparente Przechroczysta	21779	-	10

Junta de cierre para espesor de vidrio de 6 a 8 mm
Uszczelka do szkła o grubości od 6 do 8 mm



Montaje 90°

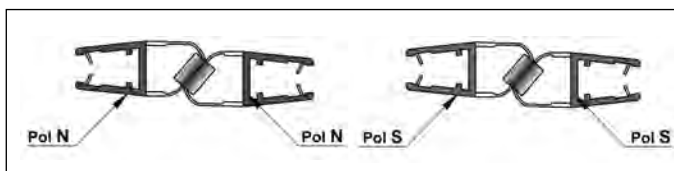

Montaje 180°

PERFILES ALICATADOS *PROFILE DO PŁYTEK CERAMICZNYCH*

Perfil remate PVC mod. 253 *Listwa wykończeniowa do płytek PCV mod. 253*

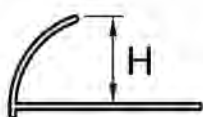

H mm	Longitud Długość	Acabado Wykończenie	Kod		
8	250 cm	Beige / Beżowa	22420	-	10
		Blanco / Biała	22421	-	10
		Gris / Szara	22422	-	10
10	250 cm	Beige / Beżowa	22423	-	10
		Blanco / Biała	22424	-	10
		Gris / Szara	22425	-	10

Perfil de remate en PVC para proteger las aristas externas de los revestimientos de cerámica.

Profil PCV do ochrony powłok krawędzi płytek ceramicznych

Conector 3 vías mod. 253B *3-drożne złącze PCV mod. 253B*

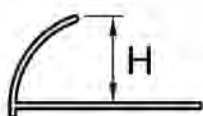
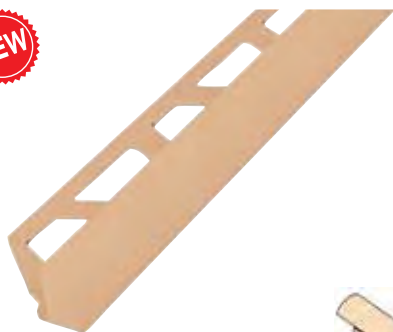

H mm	nº vías No. ways	Acabado Wykończenie	Kod		
8	3	Beige / Beżowe	22436	1	5
		Blanco / Białe	22437	1	5
		Gris / Szare	22438	1	5
10	3	Beige / Beżowe	22439	1	5
		Blanco / Białe	22440	1	5
		Gris / Szare	22441	1	5

Conector de 3 vías para perfil de remate en PVC.

3-drożne złącze na dolnym profilu PCV

Conector 2 vías mod. 253C *2-drożne złącze PCV mod. 253C*

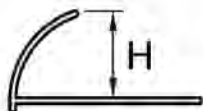

H mm	nº vías No. ways	Acabado Wykończenie	Kod		
8	2	Beige / Beżowe	22452	1	5
		Blanco / Białe	22453	1	5
		Gris / Szare	22454	1	5
10	2	Beige / Beżowe	22455	1	5
		Blanco / Białe	22456	1	5
		Gris / Szare	22457	1	5

Conector de 2 vías para perfil de remate en PVC.

2-drożne złącze na dolnym profilu PCV

Perfil remate aluminio mod. 254 *Listwa wykończeniowa do płytek aluminiowa mod. 254*

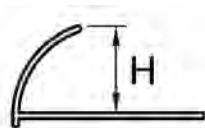

H mm	Longitud Długość	Acabado Wykończenie	Kod		
8	250 cm	Aluminio blanco brillo <i>Biała aluminium</i>	22426	-	10
		Aluminio plata satinado <i>Srebrna satyn aluminium</i>	22427	-	10
		Aluminio plata brillo <i>Srebrna aluminium</i>	22428	-	10
10	250 cm	Aluminio blanco brillo <i>Biała aluminium</i>	22429	-	10
		Aluminio plata satinado <i>Srebrna satyn aluminium</i>	22430	-	10
		Aluminio plata brillo <i>Srebrna aluminium</i>	22431	-	10

Perfil de remate en aluminio para proteger las aristas externas de los revestimientos de cerámica.

Profil aluminiowy do ochrony powłok krawędzi płytek ceramicznych

Conector 3 vías mod. 254B *3-drożne złącze aluminiowe mod. 254B*

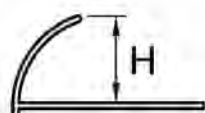
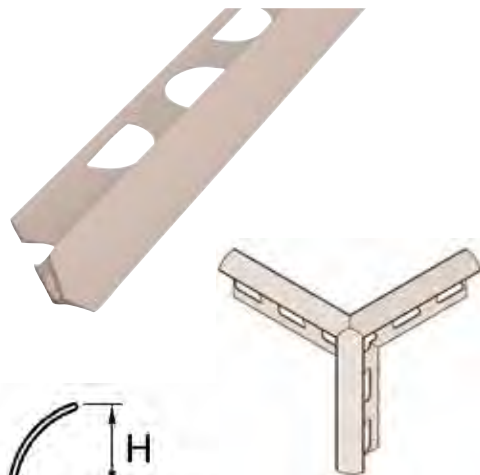

H mm	nº vías No. ways	Acabado Wykończenie	Kod		
8	3	Aluminio blanco brillo <i>Białe aluminium</i>	22442	1	5
		Aluminio plata satinado <i>Srebrne satyn aluminium</i>	22443	1	5
		Aluminio plata brillo <i>Srebrne aluminium</i>	22444	1	5
10	3	Aluminio blanco brillo <i>Białe aluminium</i>	22445	1	5
		Aluminio plata satinado <i>Srebrne satyn aluminium</i>	22446	1	5
		Aluminio plata brillo <i>Srebrne aluminium</i>	22447	1	5

Conector de 3 vías para perfil de remate en aluminio.

3-drożne złącze na dolnym profilu aluminiowym

Conector 2 vías mod. 254C *2-drożne złącze aluminiowe mod. 254C*

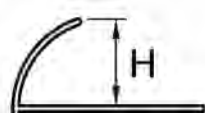
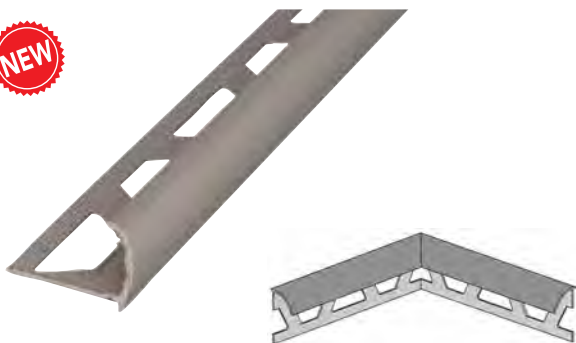

H mm	nº vías No. ways	Acabado Wykończenie	Kod		
8	2	Aluminio blanco brillo <i>Białe aluminium</i>	22458	1	5
		Aluminio plata satinado <i>Srebrne satyn aluminium</i>	22459	1	5
		Aluminio plata brillo <i>Srebrne aluminium</i>	22460	1	5
10	2	Aluminio blanco brillo <i>Białe aluminium</i>	22461	1	5
		Aluminio plata satinado <i>Srebrne satyn aluminium</i>	22462	1	5
		Aluminio plata brillo <i>Srebrne aluminium</i>	22463	1	5

Conector de 2 vías para perfil de remate en aluminio.

2-drożne złącze na dolnym profilu aluminiowym



Perfil remate de acero inoxidable 18/8 mod. 257

Listwa wykończeniowa do płytek ze stali nierdzewnej 18/8 mod 257



H mm	Longitud Długość	Acabado Wykończenie	Kod		
8	250 cm	Satinado / Satyna	22432	-	5
		Brillo / Powleczona	22433	-	5
10	250 cm	Satinado / Satyna	22434	-	5
		Brillo / Powleczona	22435	-	5

Perfil de remate en acero inoxidable 18/8 para proteger las aristas externas de los revestimientos de cerámica.

Profil ze stali nierdzewnej do ochrony powłok krawędzi płytek ceramicznych

Conector 3 vías mod. 257B

3-drożne złącze ze stali nierdzewnej mod. 257B

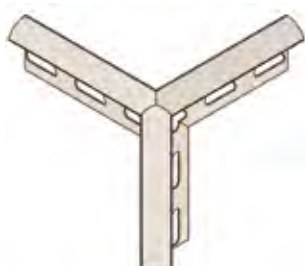

H mm	nº vías No. ways	Acabado Wykończenie	Kod		
8	3	Satinado / Satyna	22448	1	5
		Brillo / Powleczona	22449	1	5
10	3	Satinado / Satyna	22450	1	5
		Brillo / Powleczona	22451	1	5

Conector de 3 vías para perfil de remate en acero inoxidable 18/8.

3-drożne złącze na dolnym profilu ze stali nierdzewnej

Conector 2 vías mod. 257C

2-drożne złącze ze stali nierdzewnej mod. 257B

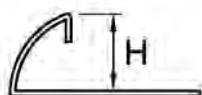

H mm	nº vías No. ways	Acabado Wykończenie	Kod		
8	2	Satinado / Satyna	22464	1	5
		Brillo / Powleczona	22465	1	5
10	2	Satinado / Satyna	22466	1	5
		Brillo / Powleczona	22467	1	5

Conector de 2 vías para perfil de remate en acero inoxidable 18/8.

2-drożne złącze na dolnym profilu ze stali nierdzewnej

PERFILES ESCOCIA LISTWY WYKOŃCZENIOWE

Perfil escocia PVC mod. 081V Listwa wykończeniowa PCV mod. 081V

NEW

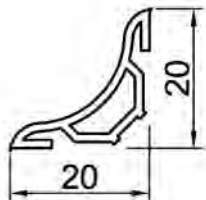

Acabado Wykończenie	Longitud Długość	Adhesivo Samoprzylepne	Kod		
Beige Beżowa	250 cm	NO / NIE	22468	-	10
		SI / TAK	22471	-	10
Blanco Biała	250 cm	NO / NIE	22469	-	10
		SI / TAK	22472	-	10
Gris Szara	250 cm	NO / NIE	22470	-	10
		SI / TAK	22473	-	10

Perfil de media caña en PVC para juntas higiénicas de baños y duchas. Resistente a rayos UVA, arañazos, detergentes, etc...

Profil PCV półokrągły do utrzymania higieny

Odporny na zadrapania, detergenty i promienie UV

Conector 3 vías mod. 081Z 3 stronny łącznik narożny PCV mod. 081Z

NEW

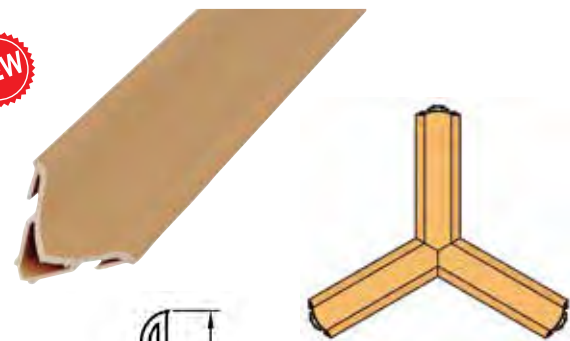

Acabado Wykończenie	nº Vías	Adhesivo Samoprzylepne	Kod		
Beige Beżowy	3	NO / NIE	22474	1	5
		SI / TAK	22477	1	5
Blanco Biały	3	NO / NIE	22475	1	5
		SI / TAK	22478	1	5
Gris Szary	3	NO / NIE	22476	1	5
		SI / TAK	22479	1	5

Conector 3 vías para perfil de escocia en PVC para juntas higiénicas de baños y duchas. Resistente a rayos UVA, arañazos, detergentes, etc...

3 stronny łącznik listew PCV dla zachowania higieny

Odporny na zadrapania, detergenty i promienie UV

Conector 2 vías mod. 081U 2 stronny łącznik PCV mod. 081U

NEW

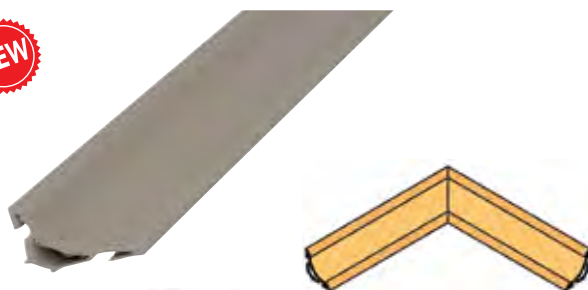

Acabado Wykończenie	nº Vías	Adhesivo Samoprzylepne	Kod		
Beige Beżowy	2	NO / NIE	22480	1	5
		SI / TAK	22483	1	5
Blanco Biały	2	NO / NIE	22481	1	5
		SI / TAK	22484	1	5
Gris Szary	2	NO / NIE	22482	1	5
		SI / TAK	22485	1	5

Conector 2 vías para perfil de escocia en PVC para juntas higiénicas de baños y duchas. Resistente a rayos UVA, arañazos, detergentes, etc...

2 stronny łącznik PCV dla zachowania higieny

Odporny na zadrapania, detergenty i promienie UV

Perfiles/Chapas
Profile
Blachy naprawcze



Terminal escocia mod. 081B *Naróżnik listwy wykończeniowej mod. 081B*

NEW

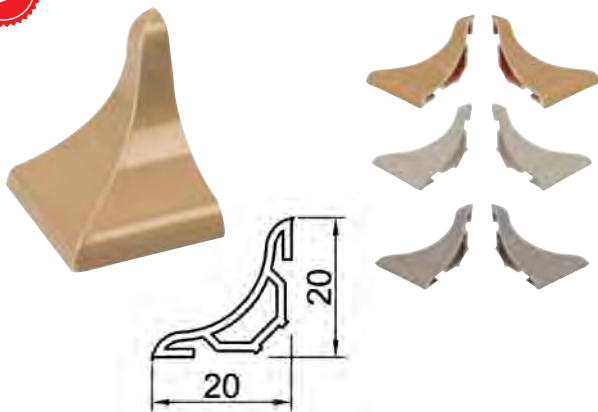

Acabado Wykończenie	nº Vías	Adhesivo Samoprzylepne	Kod BAG		
Beige Beżowy	2	NO / NIE	22486	2	5
		SI / TAK	22489	2	5
Blanco Biały	2	NO / NIE	22487	2	5
		SI / TAK	22490	2	5
Gris Szary	2	NO / NIE	22488	2	5
		SI / TAK	22491	2	5

Terminal para perfil de escocia en PVC para juntas
higiénicas de baños y duchas. Resistente a rayos UVA,
arañazos, detergentes, etc...

Naróżnik listwowy dla zachowania higieny

Odporny na zadrapania, detergenty i promienie UV

PERFIL GUARDACANTOS *PROFILE NAROŻNE PODTYNKOWE*

Perfil guardacantos PVC mod. 045L

Profil narożny podtynkowy PCV mod. 045L

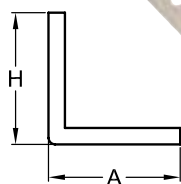
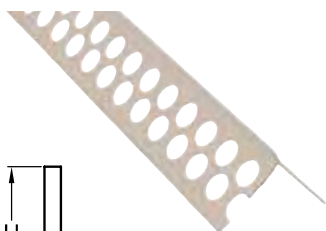

A mm	H mm	Longitud Długość	Acabado Wykończenie	Kod		
26	26	250 cm	Blanco / Biały	22492	-	10

Perfil guardacantos en PVC para la protección de esquinas.
Profil narożny podtynkowy PCV do ochrony naroży

Perfil guardacantos acero mod. 2200

Profil podtynkowy narożny stalowy mod. 2200

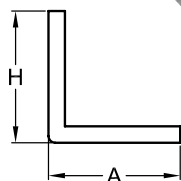
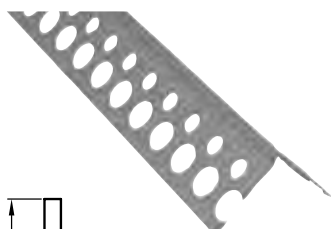

A mm	H mm	Longitud Długość	Acabado Wykończenie	Kod		
25	25	200 cm	Galvanizado Galwanizowany	22493	-	10

Perfil guardacantos en acero para la protección de esquinas.
Profil podtynkowy narożny stalowy do ochrony naroży

Perfil guardacantos acero mod. 2199

Profil podtynkowy narożny stalowy mod. 2199

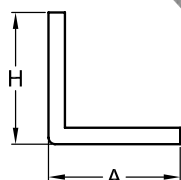
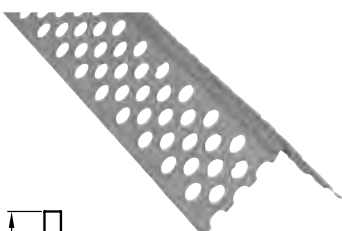

A mm	H mm	Longitud Długość	Acabado Wykończenie	Kod		
30	30	200 cm	Galvanizado Galwanizowany	22494	-	10

Perfil guardacantos en acero para la protección de esquinas.
Profil podtynkowy narożny stalowy do ochrony naroży

CHAPAS BLACHY NAPRAWCZE

Sujetapapeles PVC *Blacha gładka metalowa*

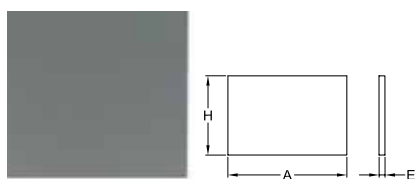

A mm	H mm	E mm	Acabado Wykończenie	Kod		
250	500	0,6	Bruto Surowa	20942	-	5
500				20943	-	5
1000				20944	-	5
250	500	0,6	Galvanizado Galwanizowana	20945	-	5
500				20946	-	5
1000				20947	-	5

Chapa cuadros de hierro

Blacha dziurkowana metalowa perforacja kwadratowa

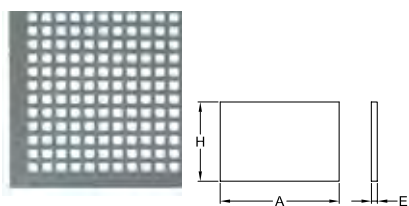

A mm	H mm	E mm	Trama Splot mm	Acabado Wykończenie	Kod		
250	500	1	5,5	Bruto Surowa	20948	-	5
500					20949	-	5
1000					20950	-	3

Chapa metal expandido *Blacha z siatki jednolitej metalowa*



6 x 3 mm

10 x 5 mm

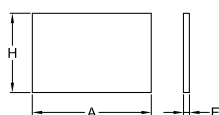
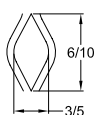

A mm	H mm	E mm	Trama Splot mm	Acabado Wykończenie	Kod		
250	500	0,5	6 x 3	Natural Naturalna	20951	-	5
500					20952	-	5
1000					20953	-	5
250	500	0,5	10 x 5	Natural Naturalna	20954	-	5
500					20955	-	5
1000					20956	-	5

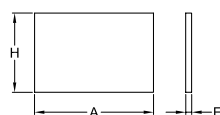
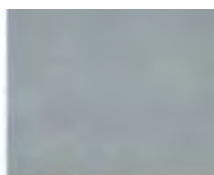

Chapa lisa aluminio *Blacha gładka aluminiowa*



A mm	H mm	E mm	Acabado Wykończenie	Kod		
250	500	0,5	Blanco / Biała	20963	-	5
			Oro / Złota	20964	-	5
			Natural / Naturalna	20965	-	5
500	500		Blanco / Biała	20966	-	5
			Oro / Złota	20967	-	5
			Natural / Naturalna	20968	-	5
1000	250		Blanco / Biała	21158	-	5
			Oro / Złota	21159	-	5
			Natural / Naturalna	21160	-	5
1000	500	Blanco / Biała	20969	-	5	
		Oro / Złota	20970	-	5	
		Natural / Naturalna	20971	-	5	

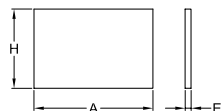

Chapa lisa aluminio *Blacha gładka aluminiowa*



A mm	H mm	E mm	Acabado <i>Wykończenie</i>	Kod 		
250	500	0,5	Oro / Złota	20957	-	5
			Plata / Srebrna	20958	-	5
500	500		Oro / Złota	20959	-	5
			Plata / Srebrna	20960	-	5
1000	500		Oro / Złota	20961	-	5
			Plata / Srebrna	20962	-	5

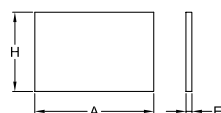

Chapa damero aluminio *Blacha gładka aluminiowa*



A mm	H mm	E mm	Acabado <i>Wykończenie</i>	Kod 		
250	500	2/3	Natural	21152	-	5
500			Naturalna	21154	-	5
1000			Naturalna	21156	-	3

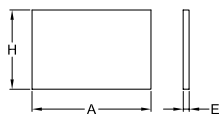

Chapa lisa acero inoxidable 18/8 *Blacha gładka ze stali nierdzewnej 18/8*



A mm	H mm	E mm	Acabado <i>Wykończenie</i>	Kod 		
250	500	0,5	Brillo / Powleczone	21153	-	5
500	500		Brillo / Powleczone	21155	-	5
1000	250		Brillo / Powleczone	21161	-	5
1000	500		Brillo / Powleczone	21157	-	5

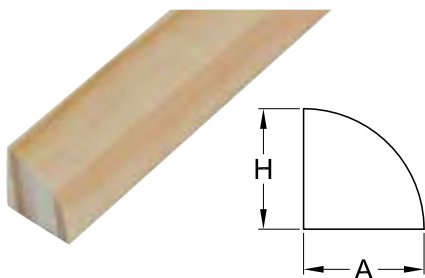

Junquillo mod. 20 *Ćwierćwałek wypukły drewniany mod. 20*



Acabado Wykończenie	A mm	H mm	Longitud Długość	Kod			
Pino gallego Sosna morska	10	10	250 cm	21404	-	30	
	13	13	250 cm	21405	-	20	
	18	18	250 cm	21406	-	15	
Pino melis Sosna szkocka	10	10	245 cm	21407	-	30	
	13	13	245 cm	21408	-	20	
	18	18	245 cm	21409	-	15	

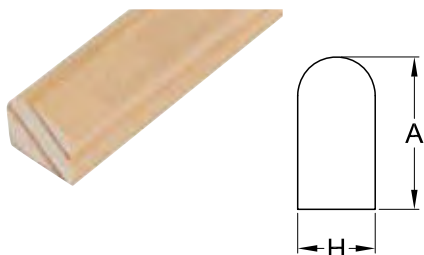

Junquillo mod. 30 *Półwałek drewniany mod.30*

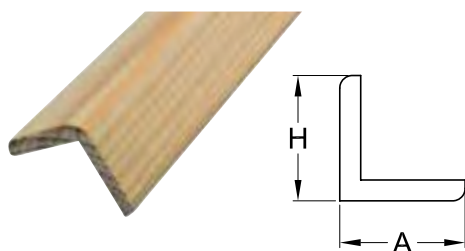

Acabado Wykończenie	A mm	H mm	Longitud Długość	Kod			
Pino gallego Sosna morska	10	9	250 cm	21410	-	30	
	15	9	250 cm	21411	-	20	
	20	9	250 cm	21412	-	20	
Pino melis Sosna szkocka	10	9	245 cm	21413	-	30	
	15	9	245 cm	21414	-	20	
	20	9	245 cm	21415	-	20	

Cantонера mod. 40 *Kątownik drewniany mod. 40*





Acabado Wykończenie	A mm	H mm	Longitud Długość	Kod			
Pino gallego Sosna morska	25	25	250 cm	21416	-	20	
	35	35	250 cm	21417	-	10	
Pino melis Sosna szkocka	25	25	245 cm	21418	-	20	
	35	35	245 cm	21419	-	10	

Espeor / Grubość: 5 mm

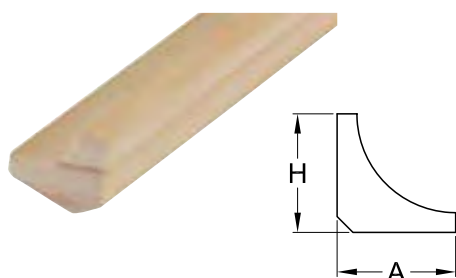

Rinconera mod. 50 *Ćwierćwałek wklęsły drewniany mod. 50*

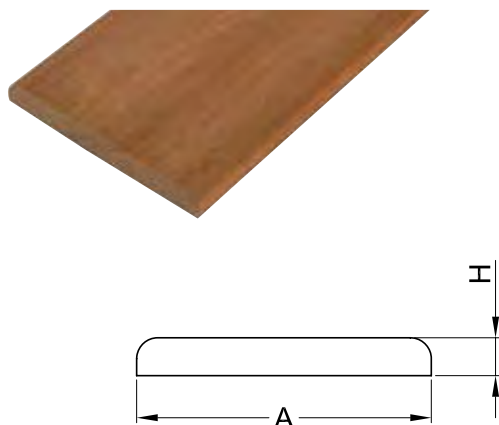

Acabado Wykończenie	A mm	H mm	Longitud Długość	Kod			
Pino gallego Sosna morska	15	15	250 cm	21420	-	20	
	20	20	250 cm	21421	-	10	
	27	27	250 cm	21422	-	10	
Pino melis Sosna szkocka	15	15	245 cm	21423	-	20	
	20	20	245 cm	21424	-	10	
	27	27	245 cm	21425	-	10	

Tapeta mod. 70 *Listwa płaska drewniana mod. 70*



Acabado Wykończenie	A mm	H mm	Longitud Długość	Kod			
Pino gallego	70	9	250 cm	21446	-	5	
Sosna morska	90	9	250 cm	21447	-	5	
	70	9	215 cm	21448	-	5	
Sosna szkocka	90	9	220 cm	21449	-	5	
	Haya	70	9	220 cm	21450	-	5
Buk	90	9	220 cm	21451	-	5	
Sapelli	70	9	220 cm	21452	-	5	
Mahoni	90	9	220 cm	21453	-	5	
Roble	70	9	215 cm	21454	-	5	
Dąb	90	9	245 cm	21455	-	5	

Moldura decorativa mod. 60 *Listwa płaska drewniana mod. 60*

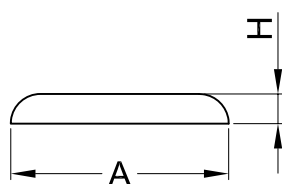

Acabado Wykończenie	A mm	H mm	Longitud Długość	Kod		
Pino gallego Sosna morska	25	6	250 cm	21426	-	20
	30	6	250 cm	21427	-	20
	35	6	250 cm	21428	-	20
	40	6	250 cm	21429	-	10
	45	6	250 cm	21430	-	10
Pino melis Sosna szkocka	25	6	245 cm	21431	-	20
	30	6	245 cm	21432	-	20
	35	6	245 cm	21433	-	20
	40	6	245 cm	21434	-	10
	45	6	245 cm	21435	-	10
Haya / Buk	25	6	250 cm	21436	-	20
	30	6	250 cm	21437	-	20
	35	6	250 cm	21438	-	20
	40	6	250 cm	21439	-	10
	45	6	250 cm	21440	-	10
Sapelli / Mahoń	25	6	220 cm	21441	-	20
	30	6	220 cm	21442	-	20
	35	6	220 cm	21443	-	20
	40	6	220 cm	21444	-	10
	45	6	220 cm	21445	-	10

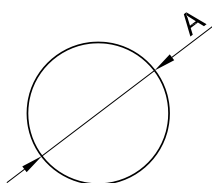

Redondo mod. 80 *Walek drewniany mod. 80*

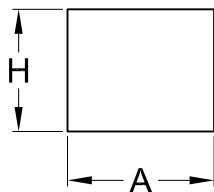

Acabado Wykończenie	A Ø mm	Longitud Długość	Kod			
Pino gallego Sosna morska	10	250 cm	21456	-	40	
	12	250 cm	21457	-	30	
	14	250 cm	21458	-	20	
	17	250 cm	21459	-	20	
	20	250 cm	21460	-	15	
	25	250 cm	21461	-	15	
	30	250 cm	21462	-	9	
	34	250 cm	21463	-	4	
	Pino melis Sosna szkocka	10	245 cm	21464	-	40
		12	245 cm	21465	-	30
14		245 cm	21466	-	20	
17		245 cm	21467	-	20	
20		245 cm	21468	-	15	
25		245 cm	21469	-	15	
30		245 cm	21470	-	9	
34		245 cm	21471	-	4	
Haya / Buk	10	250 cm	21472	-	40	
	12	250 cm	21473	-	30	
	14	250 cm	21474	-	20	
	17	250 cm	21475	-	20	
	20	250 cm	21476	-	15	
	25	250 cm	21477	-	15	
	30	250 cm	21478	-	9	
	34	250 cm	21479	-	4	

Listón mod. 90 *Listwa drewniana mod. 90*



Acabado Wykończenie	A mm	H mm	Longitud Długość	Kod		
						
Pino gallego Sosna morská	10	9	250 cm	21480	-	40
	15	9	250 cm	21481	-	20
	15	15	250 cm	21482	-	20
	20	9	250 cm	21483	-	20
	20	15	250 cm	21484	-	15
	20	20	250 cm	21485	-	10
	25	15	250 cm	21486	-	10
	25	20	250 cm	21487	-	10
	30	9	250 cm	21488	-	20
	30	15	250 cm	21489	-	10
	30	20	250 cm	21490	-	6
	35	9	250 cm	21491	-	16
	35	15	250 cm	21492	-	10
	35	20	250 cm	21493	-	5
	40	9	250 cm	21494	-	16
	40	15	250 cm	21495	-	10
	40	20	250 cm	21496	-	6
	50	9	250 cm	21497	-	10
	60	9	250 cm	21498	-	10
	70	9	250 cm	21499	-	5
90	9	250 cm	21500	-	5	
Abeto Jodła	22	22	270 cm	21501	-	10
	30	15	270 cm	21502	-	10
	30	20	270 cm	21503	-	6
	30	30	270 cm	21504	-	6
	35	35	270 cm	21505	-	4
	40	20	270 cm	21506	-	6
	40	30	270 cm	21507	-	4
	40	35	270 cm	21508	-	4
	40	40	270 cm	21509	-	4
	45	30	270 cm	21510	-	4
	45	45	270 cm	21511	-	4
	60	20	270 cm	21512	-	5
	60	30	270 cm	21513	-	4
	60	40	270 cm	21514	-	3
	70	20	270 cm	21515	-	5
	70	30	270 cm	21516	-	3
	70	35	270 cm	21517	-	2
	70	40	270 cm	21518	-	2
	90	20	270 cm	21519	-	3
	90	30	270 cm	21520	-	3
90	35	270 cm	21521	-	2	
90	40	270 cm	21522	-	2	
140	20	270 cm	21523	-	3	
140	40	270 cm	21524	-	2	
180	20	270 cm	21525	-	2	

Cantenera MDF Kątownik MDF

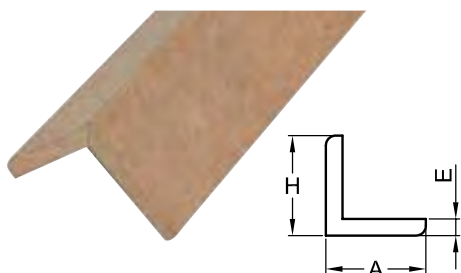

Acabado Wykończenie	A mm	H mm	E mm	Longitud Długość	Kod			
Bruto Surowy	35	35	5	300 cm	21553	-	-	10

Cantenera MDF y melamina Kątownik MDF i melamina

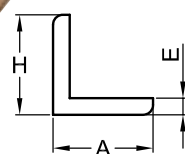
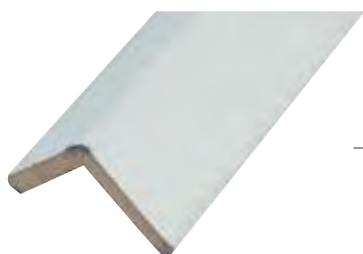

Acabado Wykończenie	A mm	H mm	E mm	Longitud Długość	Adhesivo Samoprzylepne	Kod			
Blanco Biały	25	25	5	244 cm	NO / NIE	21554	-	10	
				244 cm	SI / TAK	21558	-	10	
	35	35	5	244 cm	NO / NIE	21562	-	10	
				244 cm	SI / TAK	21566	-	10	
Haya Buk	25	25	5	244 cm	NO / NIE	21555	-	10	
				244 cm	SI / TAK	21559	-	10	
	35	35	5	244 cm	NO / NIE	21563	-	10	
				244 cm	SI / TAK	21567	-	10	
Roble Dąb	25	25	5	244 cm	NO / NIE	21556	-	10	
				244 cm	SI / TAK	21560	-	10	
	35	35	5	244 cm	NO / NIE	21564	-	10	
				244 cm	SI / TAK	21568	-	10	
Sapelli Mahoń	25	25	5	244 cm	NO / NIE	21557	-	10	
				244 cm	SI / TAK	21561	-	10	
	35	35	5	244 cm	NO / NIE	21565	-	10	
				244 cm	SI / TAK	21569	-	10	

Tapetas de MDF y chapa natural Listwa płaska MDF forniowana naturalnym drewnem

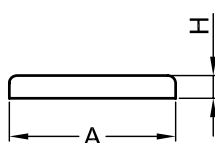

Acabado Wykończenie	A mm	H mm	Longitud Długość	Kod			
Bruto Surowa	80	70	10	223 cm	21570	-	10
		80	10	223 cm	21571	-	10
		80	12	223 cm	21572	-	6
Haya barniz Lakierowany buk	80	80	10	223 cm	21617	-	10
		80	12	223 cm	21618	-	6
Roble barniz Lakierowany dąb	80	80	10	223 cm	21619	-	10
		80	12	223 cm	21620	-	6
Sapelli barniz Lakierowany mahoń	80	80	10	223 cm	21621	-	10
		80	12	223 cm	21622	-	6

Tapetas de MDF y papel melamínico *Listwa płaska MDF i melamina*

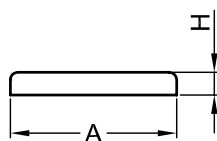

Acabado Wykończenie	A mm	H mm	Longitud Długość	Kod		
Prelacado blanco <i>Biała lakierowana</i>	70	9	223 cm	21573	-	10
	80	9	223 cm	21577	-	10
	80	12	223 cm	21581	-	6
Haya <i>Buk</i>	70	9	223 cm	21574	-	10
	80	9	223 cm	21578	-	10
	80	12	223 cm	21582	-	6
Roble <i>Dąb</i>	70	9	223 cm	21575	-	10
	80	9	223 cm	21579	-	10
	80	12	223 cm	21583	-	6
Sapelli <i>Mahoń</i>	70	9	223 cm	21576	-	10
	80	9	223 cm	21580	-	10
	80	12	223 cm	21584	-	6

Galces de MDF y chapa natural

Listwa przypodłogowa MDF forniowana naturalnym drewnem

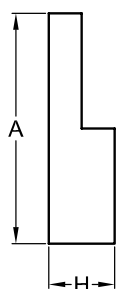

Acabado Wykończenie	A mm	H mm	Longitud Długość	Kod		
Bruto <i>Surowa</i>	70	20	220 cm	21585	-	10
	90	20	220 cm	21589	-	5
	110	20	220 cm	21593	-	5
	140	20	220 cm	21597	-	3
Haya barniz <i>Lakierowany buk</i>	70	20	220 cm	21586	-	10
	90	20	220 cm	21590	-	5
	110	20	220 cm	21594	-	5
	140	20	220 cm	21598	-	3
Roble barniz <i>Lakierowany dąb</i>	70	20	220 cm	21587	-	10
	90	20	220 cm	21591	-	5
	110	20	220 cm	21595	-	5
	140	20	220 cm	21599	-	3
Sapelli barniz <i>Lakierowany mahoń</i>	70	20	220 cm	21588	-	10
	90	20	220 cm	21592	-	5
	110	20	220 cm	21596	-	5
	140	20	220 cm	21600	-	3

Galces de MDF y papel melamínico *Listwa przypodłogowa MDF i melamina*



Acabado Wykończenie	A mm	H mm	Longitud Długość	Kod		
Blanco Biała	70	20	220 cm	21601	-	10
	90	20	220 cm	21602	-	5
	110	20	220 cm	21603	-	5
	140	20	220 cm	21604	-	3

Rodapié de MDF y chapa natural *Listwa płaska MDF fornirowana naturalnym drewnem*

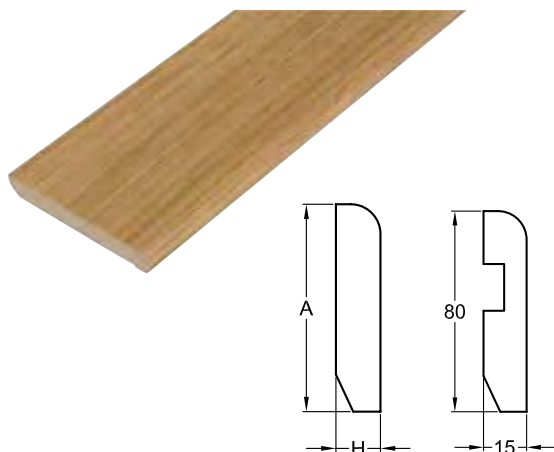

Acabado Wykończenie	A mm	H mm	Longitud Długość	Kod		
Bruto Surowa	70	10	223 cm	21605	-	10
	80	15	223 cm	21608	-	10
	90	13	223 cm	21611	-	10
Haya barniz Lakierowany buk	70	10	223 cm	21606	-	10
	80	15	223 cm	21609	-	10
	90	13	223 cm	21612	-	10
Roble barniz Lakierowany dąb	70	10	223 cm	21607	-	10
	80	15	223 cm	21610	-	10
	90	13	223 cm	21613	-	10

Rodapié de MDF y melamina *Listwa przypodłogowa MDF i melamina*

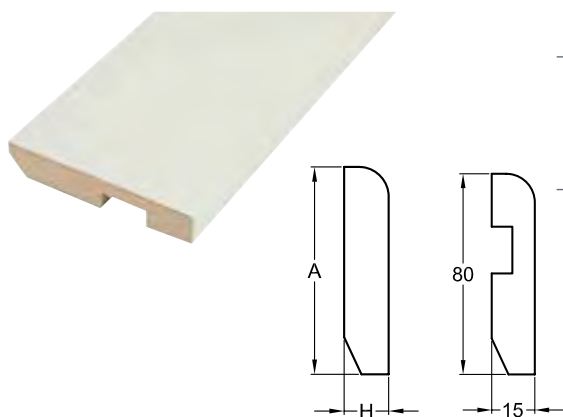

Acabado Wykończenie	A mm	H mm	Longitud Długość	Kod		
Prelacado blanco Biała lakierowana	70	10	223 cm	21614	-	10
	80	15	223 cm	21615	-	10
	90	13	223 cm	21616	-	10

Expositores Ekspozytory



Perfiles/Chapas
Profile
Blachy naprawcze

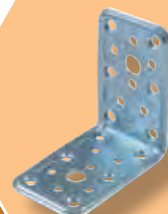

SOPORTES

Ángulos, palomillas, escuadras y placas.....	469
Herrajes de construcción para estructuras de madera.....	480
Soportes TV, altavoz y microondas.....	488
Soportes pasamanos.....	490
Soportes baldas y accesorios.....	492
Sistema de estantería y baldas.....	495

WSPORNIKI

Kątowniki, narożniki i wsporniki budowlane.....	469
Okucia ciesielskie do drewna.....	480
Półki tv, hi-fi i pod mikrofałę.....	488
Wsporniki poręczy.....	490
System półek i podpórki półek szklanych.....	492
Systemy półek i zestawy regałów.....	495

Los pesos se consideran uniformemente repartidos en los soportes. La sujeción a la pared debe ser firme. Amig no se responsabiliza de los daños que puedan ser causados por una mala sujeción de los soportes a la pared o por desprendimiento de esta.

Podana wytrzymałość wsporników jest badana poprzez przyłożenie ciężaru na całej długości ramienia wspornika. Ciężar, jaki chcemy umieścić na wspornikach powinien być rozłożony równomiernie. Mocowanie do ściany wspornika powinno być solidne i pewne. Amig nie odpowiada za zdarzenia, jakie mogą wynikać ze złego zamocowania oraz nierównomiernego rozłożenia ciężaru na wspornikach.

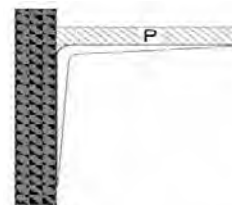

Palomilla mod. 1 Wspornik budowlany mod. 1

Acabado Wykończenie	Medidas mm. Rozmiar mm.		Cod.		Cod.		Kg
	Blanco epoxy Biały	100 x 75 (4" x 3")	489	4394	20	240	40
		125 x 100 (5" x 4")	491	4397	20	240	40
		150 x 125 (6" x 5")	493	4400	20	240	25
		175 x 150 (7" x 6")	495	4403	20	240	25
		200 x 150 (8" x 6")	497	4406	20	240	30
		225 x 200 (9" x 8")	501	4409	20	120	30
		250 x 200 (10" x 8")	503	4412	20	100	25
		300 x 250 (12" x 10")	507	4415	20	100	45
		350 x 300 (14" x 12")	509	4418	20	60	40
		400 x 350 (16" x 14")	862	4421	10	30	40
450 x 400 (18" x 16")	863	4424	10	30	35		
	Gris epoxy Szary	100 x 75 (4" x 3")	189	4393	20	240	40
		125 x 100 (5" x 4")	190	4396	20	240	40
		150 x 125 (6" x 5")	191	4399	20	240	25
		175 x 150 (7" x 6")	192	4402	20	240	25
		200 x 150 (8" x 6")	193	4405	20	240	30
		225 x 200 (9" x 8")	195	4408	20	120	30
		250 x 200 (10" x 8")	196	4411	20	100	25
		300 x 250 (12" x 10")	198	4414	20	100	45
		350 x 300 (14" x 12")	199	4417	20	60	40
		400 x 350 (16" x 14")	860	4420	10	30	40
450 x 400 (18" x 16")	861	4423	10	30	35		
	Marrón epoxy Brązowy	100 x 75 (4" x 3")	693	4395	20	240	40
		125 x 100 (5" x 4")	694	4398	20	240	40
		150 x 125 (6" x 5")	695	4401	20	240	25
		175 x 150 (7" x 6")	696	4404	20	240	25
		200 x 150 (8" x 6")	697	4407	20	240	30
		225 x 200 (9" x 8")	699	4410	20	120	30
		250 x 200 (10" x 8")	700	4413	20	100	25
		300 x 250 (12" x 10")	702	4416	20	100	45
		350 x 300 (14" x 12")	703	4419	20	60	40
		400 x 350 (16" x 14")	864	4422	10	30	40
450 x 400 (18" x 16")	865	4425	10	30	35		
	Gris metalizado Srebrny	100 x 75 (4" x 3")		7151	20	240	40
		125 x 100 (5" x 4")		7152	20	240	40
		150 x 125 (6" x 5")		7153	20	240	25
		175 x 150 (7" x 6")		7154	20	240	25
		200 x 150 (8" x 6")		7155	20	240	30
		225 x 200 (9" x 8")		7156	20	120	30
		250 x 200 (10" x 8")		7157	20	100	25
		300 x 250 (12" x 10")		7158	20	100	45
		350 x 300 (14" x 12")		7159	20	60	40
		400 x 350 (16" x 14")		7160	10	30	40
450 x 400 (18" x 16")		7161	10	30	35		
	Negro epoxy Czarny matowy	100 x 75 (4" x 3")	4365	6034	20	240	40
		125 x 100 (5" x 4")	4366	6035	20	240	40
		150 x 125 (6" x 5")	4367	6036	20	240	25
		175 x 150 (7" x 6")	5667	6037	20	240	25
		200 x 150 (8" x 6")	4368	6038	20	240	30
		225 x 200 (9" x 8")	5668	6039	20	120	30
		250 x 200 (10" x 8")	4369	6040	20	100	25
		300 x 250 (12" x 10")	4370	6041	20	100	45
		350 x 300 (14" x 12")	5669	6042	20	60	40
		400 x 350 (16" x 14")	5670	6043	10	30	40
450 x 400 (18" x 16")	5671	6044	10	30	35		

Palomilla NIZA mod. 1 Wspornik budowlany NIZA mod. 1

niza



Acabado Wykończenie	Medidas mm. Rozmiar mm.	Cod.			Kg
Blanco epoxy Biały	100 x 75	21166	20	240	15
	150 x 125	21167	20	240	10
	200 x 150	21168	20	240	12
	250 x 200	21169	20	100	10
	300 x 250	21170	20	100	17
	350 x 300	21171	20	100	16

Ángulo mod. 2 Wspornik budowlany mod. 2

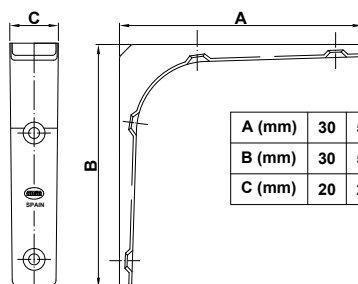

A (mm)	30	50	75	100	125	150	200	250	300	350	400
B (mm)	30	50	75	100	125	125	150	200	250	250	300
C (mm)	20	20	20	20	20	20	30	30	30	36	36

Acabado Wykończenie	Medidas mm. Rozmiar mm.	Cod.			Cod.			Cod.				Kg
Blanco epoxy Biały	30 x 30 (1,2" x 1,2")	1665	100	800	8078	100	800	2010	4	10	100	90
	50 x 50 (2" x 2")	1666	100	500	8079	100	500	2011	4	10	50	60
	75 x 75 (3" x 3")	1667	50	300	8080	50	300	2012	2	10	50	60
	100 x 100 (4" x 4")	902	50	250	8081	50	250	1071	2	10	80	35
	125 x 125 (5" x 5")	965	25	250	8082	25	250	-	-	-	-	25
	150 x 125 (6" x 5")	966	25	150	8083	25	150	1072	2	10	50	20
	200 x 150 (8" x 6")	967	20	100	5569	20	100	1073	2	-	10	40
	250 x 200 (10" x 8")	1402	10	50	5570	10	50	1192	2	-	10	50
	300 x 250 (12" x 10")	1446	10	40	5571	10	40	1196	2	-	10	40
	350 x 250 (14" x 10")	3500	6	18	5572	6	18	-	-	-	-	75
400 x 300 (16" x 12")	3502	6	12	5573	6	12	-	-	-	-	65	
Zincado Cynkowany	30 x 30 (1,2" x 1,2")	512	100	800				1005	4	10	100	90
	50 x 50 (2" x 2")	513	100	500				1006	4	10	50	60
	75 x 75 (3" x 3")	639	50	300				1007	2	10	50	60
	100 x 100 (4" x 4")	640	50	250								35
	125 x 125 (5" x 5")	641	25	250								25
	150 x 125 (6" x 5")	642	25	150								20
Cromado Chromowany	200 x 150 (8" x 6")	643	20	100								40
	250 x 200 (10" x 8")	1404	10	50				1194	2	-	10	50
Marrón epoxy Brązowy	300 x 250 (12" x 10")	1448	10	40				1198	2	-	10	40
	100 x 100 (4" x 4")	904	50	250								35
	125 x 125 (5" x 5")	968	25	250								25
	150 x 125 (6" x 5")	969	25	150								20
	200 x 150 (8" x 6")	970	20	100								40
	250 x 200 (10" x 8")	1403	10	50								50
	300 x 250 (12" x 10")	1447	10	40								40
	350 x 250 (14" x 10")	3501	6	18								75
400 x 300 (16" x 12")	3503	6	12								65	
Negro epoxy Czarny matowy	125 x 125 (5" x 5")	4980	25	250								25
	150 x 125 (6" x 5")	4981	25	150								20
	200 x 150 (8" x 6")	4982	20	100								40
	250 x 200 (10" x 8")	4983	10	50								50
	300 x 250 (12" x 10")	4984	10	40								40
	350 x 250 (14" x 10")	4985	6	18								75
400 x 300 (16" x 12")	4986	6	12								65	



www.amig.es

469

Ángulo mod. 4 *Wspornik budowlany mod. 4*



Acabado Wykończenie	Medidas mm. Rozmiar mm.	Cod.		
Aluminio blanco <i>Biały aluminiowy</i>	150 x 100 (6" x 4")	7258	25 150	80
	200 x 150 (8" x 6")	7259	20 100	90
	250 x 200 (10" x 8")	7260	10 50	110
	300 x 200 (12" x 8")	7261	10 40	120
Aluminio negro <i>Czarny aluminiowy</i>	150 x 100 (6" x 4")	7401	25 150	80
	200 x 150 (8" x 6")	7402	20 100	90
	250 x 200 (10" x 8")	7403	10 50	110
	300 x 200 (12" x 8")	7404	10 40	120
Aluminio gris metalizado <i>Srebrny aluminiowy</i>	150 x 100 (6" x 4")	7397	25 150	80
	200 x 150 (8" x 6")	7398	20 100	90
	250 x 200 (10" x 8")	7399	10 50	110
	300 x 200 (12" x 8")	7400	10 40	120

A (mm)	B (mm)	C (mm)
150	100	20
200	150	22
250	200	27
300	200	30

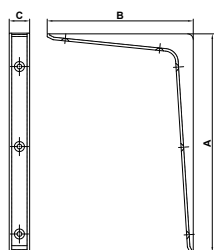

Palomilla mod. 6 *Wspornik budowlany mod. 6*



Acabado Wykończenie	Medidas mm. Rozmiar mm.	Cod.				
Blanco epoxy <i>Biały</i>	150 x 125 (6" x 6")	3519	5026	20	160	35
	200 x 150 (8" x 6")	3520	5027	20	140	40
	250 x 200 (10" x 8")	3521	5028	20	100	40
	300 x 250 (12" x 10")	3522	5029	20	60	30
	350 x 300 (14" x 12")	3523	5030	20	60	40
Marrón epoxy <i>Brązowy</i>	150 x 125 (6" x 6")	3524	5031	20	160	35
	200 x 150 (8" x 6")	3525	5032	20	140	40
	250 x 200 (10" x 8")	3526	5033	20	100	40
	300 x 250 (12" x 10")	3527	5034	20	60	30
	350 x 300 (14" x 12")	3528	5035	20	60	40
Negro epoxy <i>Czarny matowy</i>	150 x 125 (6" x 6")	3529	5036	20	160	35
	200 x 150 (8" x 6")	3530	5037	20	140	40
	250 x 200 (10" x 8")	3531	5038	20	100	40
	300 x 250 (12" x 10")	3532	5039	20	60	30
	350 x 300 (14" x 12")	3533	5040	20	60	40
Gris metalizado <i>Srebrny</i>	150 x 125 (6" x 6")		7162	20	160	35
	200 x 150 (8" x 6")		7163	20	140	40
	250 x 200 (10" x 8")		7164	20	100	40
	300 x 250 (12" x 10")		7165	20	60	30
	350 x 300 (14" x 12")		7166	20	60	40

Palomilla mod. 4 Podpórka aluminiowa mod. 4



A (mm)	B (mm)
120	80
150	100
200	150
250	150
300	200
350	200

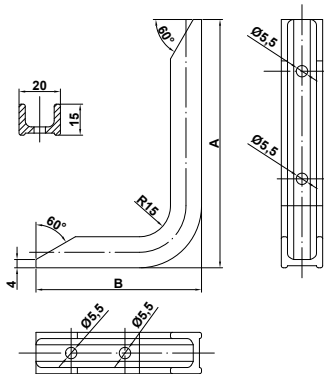

Acabado Wykończenie	Medidas mm. Rozmiar mm.	Cod.	Kg		
Blanco epoxy Biała	120 x 80 (5" x 3.2")	3243	20	100	100
	150 x 100 (6" x 4")	3244	20	100	110
	200 x 150 (8" x 6")	3245	20	100	60
	250 x 150 (10" x 6")	3246	20	80	60
	300 x 200 (12" x 8")	3247	10	50	30
350 x 200 (14" x 8")	3248	10	50	45	
Negro Czarna	120 x 80 (5" x 3.2")	3255	20	100	100
	150 x 100 (6" x 4")	3256	20	100	110
	200 x 150 (8" x 6")	3257	20	100	60
	250 x 150 (10" x 6")	3258	20	80	60
	300 x 200 (12" x 8")	3259	10	50	30
350 x 200 (14" x 8")	3260	10	50	45	
Anodizado oro Złota	350 x 200 (14" x 8")	3254	10	50	45

Aluminio
Aluminiowa

Palomilla mod. 4 PLUS Podpórka aluminiowa mod. 4 PLUS

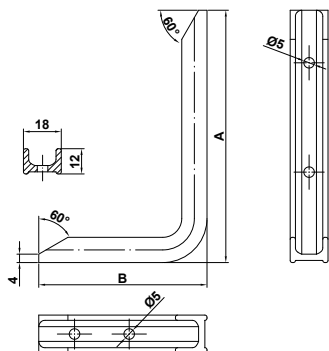

A (mm)	B (mm)
120	80
150	100
200	150
250	150
300	200
350	200

Acabado Wykończenie	Medidas mm. Rozmiar mm.	Cod.	Kg		
Aluminio blanco Biały aluminiowy	120 x 80 (5" x 3.2")	21082	10	320	80
	150 x 100 (6" x 4")	21085	10	240	90
	200 x 150 (8" x 6")	21088	10	160	60
	250 x 150 (10" x 6")	21091	10	100	50
	300 x 200 (12" x 8")	21094	10	80	30
350 x 200 (14" x 8")	21097	10	60	45	
Aluminio negro Czarny aluminiowy	120 x 80 (5" x 3.2")	21083	10	320	80
	150 x 100 (6" x 4")	21086	10	240	90
	200 x 150 (8" x 6")	21089	10	160	60
	250 x 150 (10" x 6")	21092	10	100	50
	300 x 200 (12" x 8")	21095	10	80	30
350 x 200 (14" x 8")	21098	10	60	45	
Aluminio plata Srebrny aluminium	120 x 80 (5" x 3.2")	21084	10	320	80
	150 x 100 (6" x 4")	21087	10	240	90
	200 x 150 (8" x 6")	21090	10	160	60
	250 x 150 (10" x 6")	21093	10	100	50
	300 x 200 (12" x 8")	21096	10	80	30
350 x 200 (14" x 8")	21099	10	60	45	

Palomilla mod. 8 (Abatible) *Podpórka składana mod. 8*

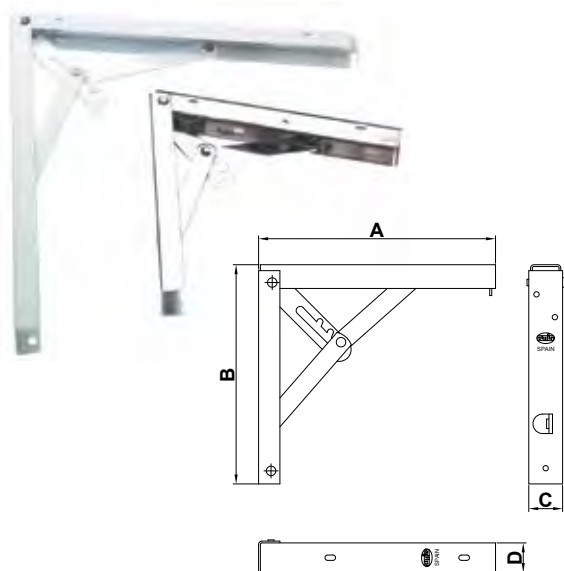

Acabado Wykończenie	Medidas mm. Rozmiar mm.	Cod.			
Blanco epoxy Biała	200 (8")	5563	10	50	50
	300 (12")	5564	10	40	45
	400 (16")	5565	6	12	60
Cromado Chromowana	200 (8")	2077	10	50	50
	300 (12")	2078	10	40	45
	400 (16")	2080	6	12	60
Gris metalizado Srebrna	200 (8")	9965	10	50	50
	300 (12")	9966	10	40	45
	400 (16")	9967	6	12	60

Tres posiciones
Trzy pozycje składania

Mod.	A (mm)	B (mm)	C (mm)	D (mm)
8 - 200	200	185	25	29
8 - 300	300	305	25	29
8 - 400	405	405	36	36

Palomilla mod. 800 (Abatible) *Podpórka składana mod. 800*

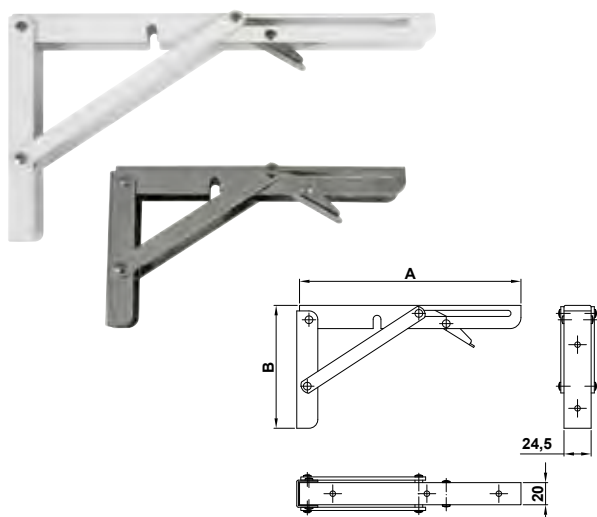

Acabado Wykończenie	Medidas mm. Rozmiar mm.	Cod.			
Blanco epoxy Biała	200 x 110	20434	8	40	40
	300 x 155	20435	8	40	35
	400 x 215	20436	8	24	35
Niquelado Niklowana	200 x 110	20437	8	40	40
	300 x 155	20438	8	40	35
	400 x 215	20439	8	24	35

Una posición / Jedna pozycja składania
Se pliega y despliega con facilidad / Łatwo składana i rozkładana

Mod.	A (mm)	B (mm)
800 - 8"	200	110
800 - 12"	300	155
800 - 16"	405	215

Palomilla mod. 3 (Abatible) *Podpórka składana mod. 3*

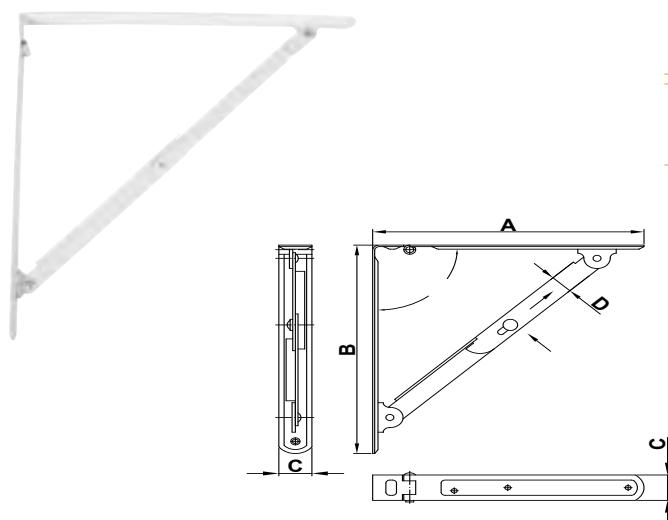

Acabado Wykończenie	Medidas mm. Rozmiar mm.	Cod.			
Blanco epoxy Biała	200 (8")	2045	10	50	65
	300 (12")	2046	10	50	75
	400 (16")	2047	10	30	80

Modelo	A (mm)	B (mm)	C (mm)	D (mm)
3 - 200	205	200	25	18
3 - 300	315	300	28	22
3 - 400	405	400	28	22

Palomilla mod. 5 (Abatible) Podpórka składana mod. 5

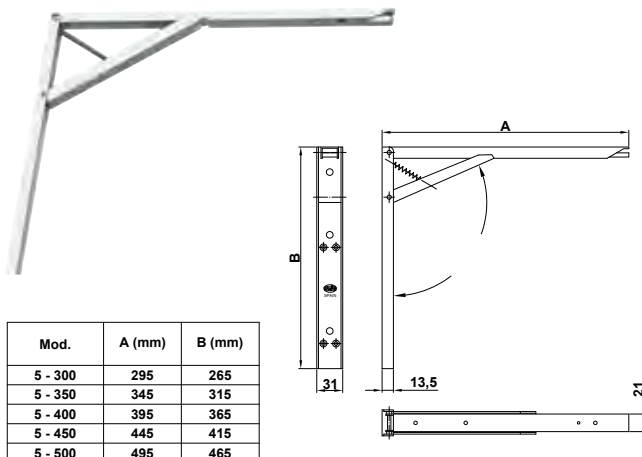

Mod.	A (mm)	B (mm)
5 - 300	295	265
5 - 350	345	315
5 - 400	395	365
5 - 450	445	415
5 - 500	495	465

Acabado Wykończenie	Medidas mm. Rozmiar mm.	Cod.			Kg
Blanco epoxy Biała	300	4932	10	50	75
	350	4933	10	50	75
	400	4934	6	24	80
	450	4935	6	12	80
	500	4936	6	12	80

Palomilla mod. 9 Wspornik mod. 9

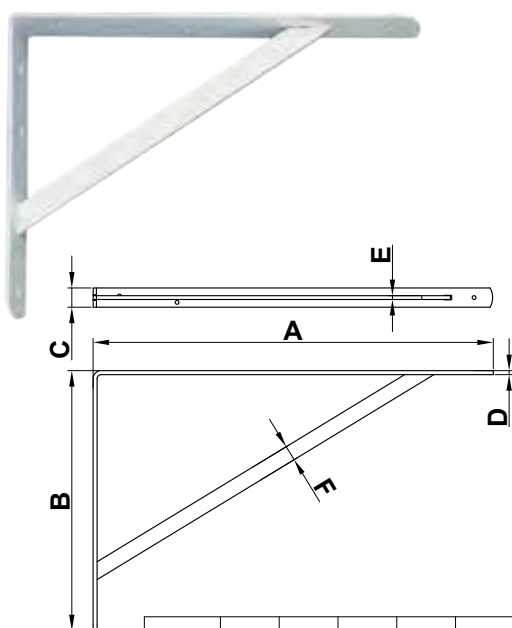

Mod. 9	A (mm)	B (mm)	C (mm)	D (mm)	E (mm)	F (mm)
200 x 125	200	125	20	4	4	19
250 x 150	250	150	20	4	4	19
250 x 200	250	200	30	4	5	20
300 x 225	300	225	30	4	5	20
400 x 275	400	275	30	4	5	20
500 x 325	500	325	30	4	5	20
600 x 375	600	375	40	4	5	20

Acabado Wykończenie	Medidas mm. Rozmiar mm.	Cod.			Kg
Blanco epoxy Biały	200 x 125	22588	4	16	320
	250 x 150	22590	4	16	320
	250 x 200	9805	4	16	330
	300 x 225	5774	4	16	260
	400 x 275	5775	4	16	225
	500 x 325	5776	4	16	185
	600 x 375	8369	-	6	150
Gris metalizado Srebrny	250 x 200	9806	4	16	330
	300 x 225	7459	4	16	260
	400 x 275	7460	4	16	225
	500 x 325	7461	4	16	185
	600 x 375	8370	-	6	150
Negro epoxy Czarny	250 x 200	9807	4	16	330
	300 x 225	7383	4	16	260
	400 x 275	7384	4	16	225
	500 x 325	7385	4	16	185
	600 x 375	8371	-	6	150
Zincado Cynkowany	200 x 125	22589	4	16	320
	250 x 150	22591	4	16	320
	250 x 200	22571	4	16	330
	300 x 225	22572	4	16	260
	400 x 275	22573	4	16	225
	500 x 325	22574	4	16	185
600 x 375	22575	-	6	150	

Reforzada / wzmocniony
Espesor: 4 mm / grubość: 4 mm

Palomilla ornamental mod. 2 Podpórka ornamentalna mod. 2



Acabado Wykończenie	Medidas mm. Rozmiar mm.	Cod.			Kg
Blanco epoxy Biała	100 x 90 (4" x 3,5")	8193	10	100	75
	150 x 115 (6" x 4,5")	8194	10	70	90
	200 x 150 (8" x 6")	8195	10	80	100
	250 x 190 (10" x 7,5")	8196	10	50	100
Latonado barniz Mosiądzowana lakierowana	100 x 90 (4" x 3,5")	1257	10	100	75
	150 x 115 (6" x 4,5")	1258	10	70	90
	200 x 150 (8" x 6")	1259	10	80	100
	250 x 190 (10" x ")	1260	10	50	100
Negro epoxy Czarna	100 x 90 (4" x 3,5")	200	10	100	75
	150 x 115 (6" x 4,5")	201	10	70	90
	200 x 150 (8" x 6")	202	10	80	100
	250 x 190 (10" x 7,5")	203	10	50	100

Palomilla mod. 10 *Podpórka mod. 10*

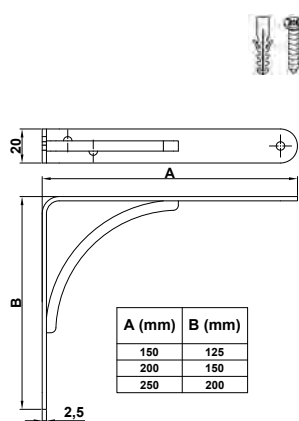

Acabado Wykończenie	Medidas mm. Rozmiar mm.	Cod.			Kg
Blanco epoxy Biała	150 x 125	8825	10	60	105
	200 x 150	8826	10	60	75
	250 x 200	8827	10	40	65
Gris metalizado Srebrna	150 x 125	8831	10	60	105
	200 x 150	8832	10	60	75
	250 x 200	8833	10	40	65
Negro epoxy Czarna	150 x 125	8828	10	60	105
	200 x 150	8829	10	60	75
	250 x 200	8830	10	40	65

Espesor: 2,5 mm / Grubość: 2,5 mm

Palomilla mod. 11 *Podpórka mod. 11*

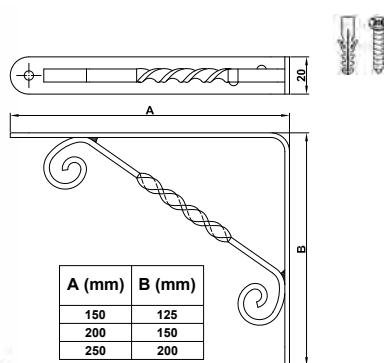

Acabado Wykończenie	Medidas mm. Rozmiar mm.	Cod.			Kg
Blanco epoxy Biała	150 x 125	8834	10	60	150
	200 x 150	8835	10	60	110
	250 x 200	8836	10	40	60
Gris metalizado Srebrna	150 x 125	8840	10	60	150
	200 x 150	8841	10	60	110
	250 x 200	8842	10	40	60
Negro epoxy Czarna	150 x 125	8837	10	60	150
	200 x 150	8838	10	60	110
	250 x 200	8839	10	40	60

Espesor: 2,5 mm / Grubość: 2,5 mm

Palomilla mod. 12 *Podpórka mod. 12*

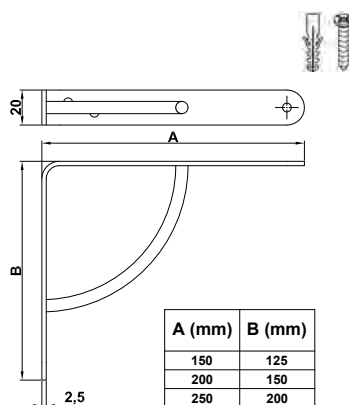

Acabado Wykończenie	Medidas mm. Rozmiar mm.	Cod.			Kg
Blanco epoxy Biała	150 x 125	8843	10	60	110
	200 x 150	8844	10	60	105
	250 x 200	8845	10	40	90
Gris metalizado Srebrna	150 x 125	8849	10	60	110
	200 x 150	8850	10	60	105
	250 x 200	8851	10	40	90
Negro epoxy Czarna	150 x 125	8846	10	60	110
	200 x 150	8847	10	60	105
	250 x 200	8848	10	40	90

Espesor: 2,5 mm / Grubość: 2,5 mm

Palomilla mod. 13 *Podpórka mod. 13*



Acabado Wykończenie	Medidas mm. Rozmiar mm.	Cod.			Kg
Blanco epoxy Biała	200 x 200 x 20	9955	10	60	50
Gris metalizado Srebrna	200 x 200 x 20	9956	10	60	50
Negro epoxy Czarna	200 x 200 x 20	9957	10	60	50

Tres posibilidades de montaje
Możliwość instalowania podpórki w 3 różnych pozycjach

Espesor: 1,2 mm / Grubość: 1,2 mm

Palomilla mod. 14 Podpórka mod. 14



Acabado Wykończenie	Medidas mm. Rozmiar mm.	Cod.			Kg
Blanco epoxy Biała	200 x 140	10486	10	60	30
	300 x 200	10494	10	40	30
Negro epoxy Czarna	200 x 140	10488	10	60	30
	250 x 175	10492	10	40	30
Rojo Czerwona	200 x 140	10489	10	60	30
	250 x 175	10493	10	40	30
	300 x 200	10497	10	40	30
Marrón Brązowa	250 x 175	10491	10	40	30

Palomilla mod. 20 Podpórka mod. 20



Acabado Wykończenie	Medidas mm. Rozmiar mm.	Cod.			Kg
Blanco epoxy Biała	150 x 150	12346	10	60	110
	200 x 200	12349	10	40	80
Gris metalizado Srebrna	150 x 150	12348	10	60	110
	200 x 200	12351	10	40	80
Negro epoxy Czarna	150 x 150	12347	10	60	110
	200 x 200	12350	10	40	80

Espeor: 2,5 mm
Grubość: 2,5 mm

Palomilla mod. 21 Podpórka mod. 21



Acabado Wykończenie	Medidas mm. Rozmiar mm.	Cod.			Kg
Blanco epoxy Biała	150 x 125	12352	10	60	300
	200 x 150	12355	10	60	225
	250 x 200	12358	10	40	225
Gris metalizado Srebrna	150 x 125	12354	10	60	300
	200 x 150	12357	10	60	225
	250 x 200	12360	10	40	225
Negro epoxy Czarna	150 x 125	12353	10	60	300
	200 x 150	12356	10	60	225
	250 x 200	12359	10	40	225

Espeor: 2,5 mm
Grubość: 2,5 mm

Palomilla mod. 22 Podpórka mod. 22



Acabado Wykończenie	Medidas mm. Rozmiar mm.	Cod.			Kg
Blanco epoxy Biała	150 x 125	12361	10	60	195
	200 x 150	12364	10	60	180
	250 x 200	12367	10	40	150
Gris metalizado Srebrna	150 x 125	12363	10	60	195
	200 x 150	12366	10	60	180
	250 x 200	12369	10	40	150
Negro epoxy Czarna	150 x 125	12362	10	60	195
	200 x 150	12365	10	60	180
	250 x 200	12368	10	40	150

Espeor: 2,5 mm
Grubość: 2,5 mm

Palomilla mod. 24 Podpórka mod. 24



Reforzada
Wzmocniona

Acabado Wykończenie	Medidas mm. Rozmiar mm.	Cod.			
Blanco epoxy Biała	170 x 170 x 30 x 4	14997	4	16	180
	220 x 220 x 30 x 4	14994	4	16	150
Negro epoxy Czarna	170 x 170 x 30 x 4	14998	4	16	180
	220 x 220 x 30 x 4	14995	4	16	150
Níquel cepillado Nikiel satyn	170 x 170 x 30 x 4	14996	4	16	180
	220 x 220 x 30 x 4	14993	4	16	150

Espesor: 4 mm
Grubość: 4 mm

Palomilla mod. 25 Podpórka mod. 25



Reforzada
Wzmocniona

Acabado Wykończenie	Medidas mm. Rozmiar mm.	Cod.			
Blanco epoxy Biała	200 x 160 x 30	15206	4	16	370
	250 x 195 x 30	15003	4	16	330
	300 x 240 x 30	15000	4	16	260
Negro epoxy Czarna	200 x 160 x 30	15207	4	16	370
	250 x 195 x 30	15004	4	16	330
	300 x 240 x 30	15001	4	16	260
Níquel cepillado Nikiel satyn	200 x 160 x 30	15005	4	16	370
	250 x 195 x 30	15002	4	16	330
	300 x 240 x 30	14999	4	16	260

Espesor: 4 mm
Grubość: 4 mm

Palomilla mod. 2000 Podpórka mod. 2000



Acabado Wykończenie	Medidas mm. Rozmiar mm.	Cod.			
Acero inoxidable 18/8 Stal nierdzewna (inox)	120 x 60 x 2	9880	10	50	75
	240 x 120 x 2	9881	6	24	65
	290 x 150 x 2	9882	4	16	60

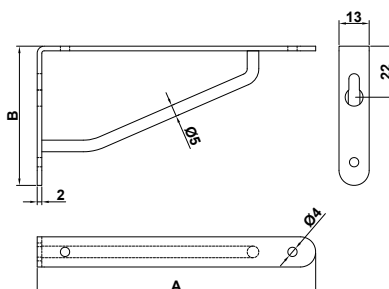

A (mm)	B (mm)
120	60
240	120
290	150

PALOMILLAS DE MADERA *PODPÓRKI DREWNIANE*

Palomilla mod. 15-16-17 *Podpórka drewniana mod. 15-16-17*

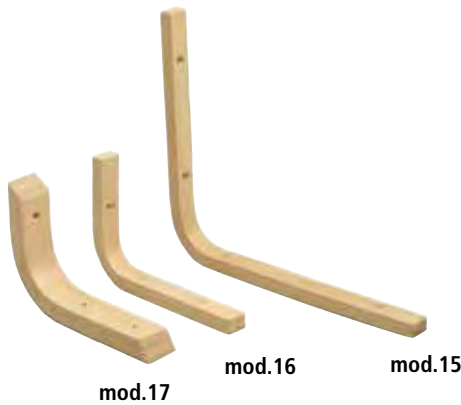

Acabado Wykończenie	Mod. Mod	Medidas mm. Rozmiar mm.	Cod.			Kg
Haya Buk	15	200 x 150 x 18 x 11	10679	10	200	15
		250 x 200 x 18 x 11	10680	10	200	10
	16	200 x 150 x 23 x 12	10681	10	160	30
		250 x 200 x 23 x 12	10682	10	120	15
	17	200 x 150 x 28 x 16	10683	10	120	60
		250 x 200 x 28 x 16	10684	10	80	45

Palomilla mod. 18 *Podpórka drewniana mod. 18*



Acabado Wykończenie	Medidas mm. Rozmiar mm.	Cod.			Kg
Pino Sosna	230 x 170 x 35 x 15	10685	10	40	90
	280 x 230 x 35 x 15	10686	10	40	95
	320 x 280 x 35 x 15	10687	10	30	105
Haya Buk	230 x 170 x 35 x 15	10688	10	40	90
	280 x 230 x 35 x 15	10689	10	40	95
	320 x 280 x 35 x 15	10690	10	30	105

Palomilla mod. 19 *Podpórka drewniana mod. 19*



Acabado Wykończenie	Medidas mm. Rozmiar mm.	Cod.			Kg
Haya Buk	200 x 125	10691	10	160	75
	250 x 150	10692	10	120	60
	300 x 200	10693	10	80	45

Soporte oculto mod. 20 *Wspornik wkręcany mod. 20*

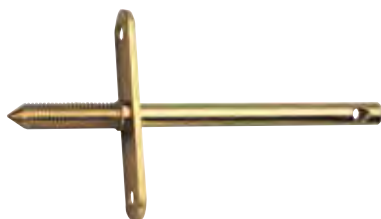

Medidas mm. Rozmiar mm.	Cod.			Cod.			Kg	
150	1505	20	100	2004	2	10	50	80
190	1506	20	100	2005	2	10	50	65
250	9961	10	50					35
300	9962	10	50					30

Acabado Wykończenie: Bicromatado Zółty ocynk

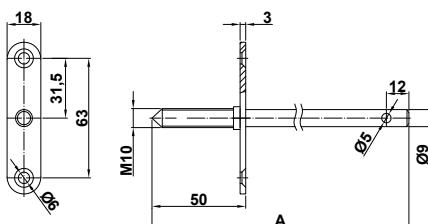

A (mm)
150
190
250
300

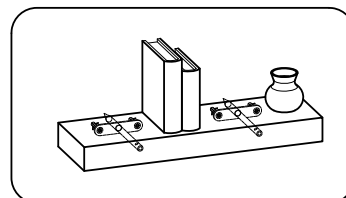

Ángulo mod. 1 Kątownik budowlany mod. 1

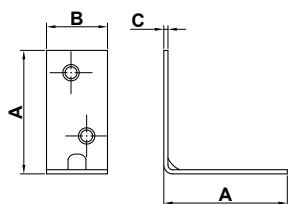

Acabado Wykończenie	Medidas mm. Rozmiar mm.			Cod.			
	A	B	C				
Zincado Cynkowany	20 x 16 x 1,5			375	14833	100	1500
	30 x 16 x 1,5			378	14834	100	1000
	40 x 19 x 2			381	14835	100	600
	50 x 19 x 2			384	14836	100	500
	60 x 19 x 2			387	14837	100	400
	80 x 19 x 2			390	14838	50	400
	100 x 19 x 2			393	14839	50	250

Ángulo mod. 3 Kątownik budowlany mod. 3

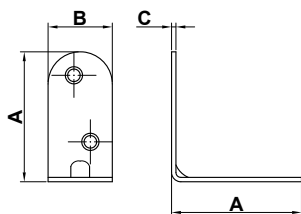

Acabado Wykończenie	Medidas mm. Rozmiar mm.			Cod.		Cod.					
	A	B	C								
Bicromatado Żółty ocynk	20 x 16 x 1			932	7070	100	1500	1131	4	10	100
	30 x 16 x 1,5			933	6480	100	1000	1008	4	10	100
	40 x 19 x 2			934	6481	100	600	1009	4	10	100
	50 x 19 x 2			935	6482	100	500	1010	4	10	100
	60 x 19 x 2			936	6483	100	400	1011	4	10	50
	80 x 19 x 2			937	6484	50	400	1012	4	10	50
	100 x 19 x 2			938	6485	50	250	1160	4	10	50
Blanco epoxy Biały	20 x 16 x 1,5			19943		100	1500	19936	4	10	100
	30 x 16 x 1,5			19944		100	1000	19937	4	10	100
	40 x 19 x 2			19945		100	600	19938	4	10	100
	50 x 19 x 2			19946		100	500	19939	4	10	100
	60 x 19 x 2			19947		100	400	19940	4	10	50
	80 x 19 x 2			19948		50	400	19941	4	10	50
	100 x 19 x 2			19949		50	250	19942	4	10	50
Acero inoxidable Stal nierdzewna	20 x 16 x 1			8777		100	1500				
	30 x 16 x 1,5			8778		100	1000				
	40 x 19 x 2			8779		100	600				
	50 x 19 x 2			8780		100	500				
	60 x 19 x 2			8781		100	400				
	80 x 19 x 2			8782		50	400				
	100 x 19 x 2			8783		50	250				
Negro Czarny	20 x 16 x 1			22506		100	1500				
	30 x 16 x 1,5			22507		100	1000				
	40 x 19 x 2			22508		100	600				
	50 x 19 x 2			22509		100	500				
	60 x 19 x 2			22510		100	400				
	80 x 19 x 2			22511		50	400				
	100 x 19 x 2			22512		50	250				



Escuadra mod. 1 Narożnik budowlany mod. 1

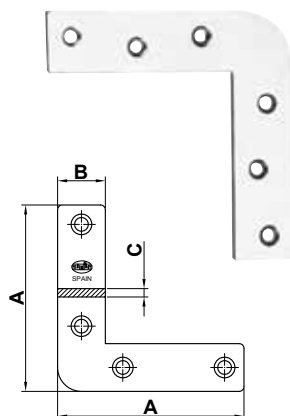

Acabado Wykończenie	Medidas mm. Rozmiar mm.			Cod.		Cod.					
	A	B	C								
Zincado Cynkowany	40 x 12 x 0,9			397	14840	100	1500	14894	4	10	50
	50 x 14 x 0,9			400	14841	100	1200	14895	4	10	50
	60 x 15 x 0,9			403	14842	100	800	14896	4	10	50
	80 x 17 x 1			406	14843	100	500				
	100 x 17 x 1,2			409	14844	50	400				
	120 x 17 x 1,2			412	14845	50	300	14899	4	10	50

Escuadra mod. 2 Narożnik budowlany mod. 2

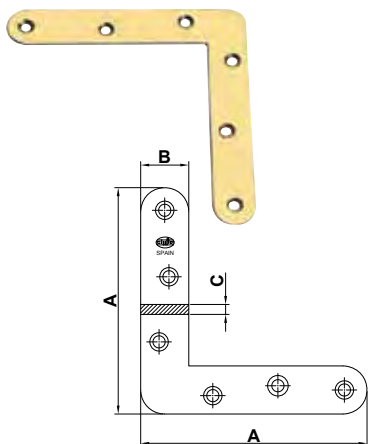

Acabado Wykończenie	Medidas mm. Rozmiar mm. A B C	Cod.		Cod.					
Bicromatado Żółty ocynk	40 x 12 x 0,9	939	7346	100	1500	1013	4	10	50
	50 x 14 x 0,9	940	7347	100	1200	1014	4	10	50
	60 x 15 x 0,9	941	7348	100	800	1015	4	10	50
	80 x 17 x 1	942	7349	100	500	1016	4	10	50
	100 x 17 x 1,2	943	7350	50	400	1161	4	10	50
	120 x 17 x 1,2	944	7351	50	300	1162	4	10	50
Acero inoxidable Stal nierdzewna (inox)	40 x 12 x 0,9		8784	100	1500				
	50 x 14 x 0,9		8785	100	1200				
	60 x 15 x 0,9		8786	100	800				
	80 x 17 x 1		8787	100	500				
	100 x 17 x 1,2		8788	50	400				
	120 x 17 x 1,2		8789	50	300				

Placas mod. 1 Łącznik budowlany mod. 1

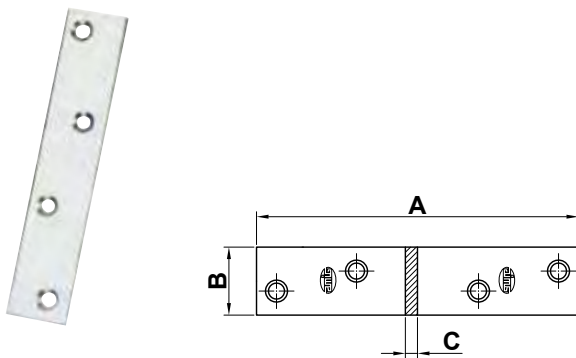

Acabado Wykończenie	Medidas mm. Rozmiar mm. A B C	Cod.		Cod.	
Zincado Cynkowany	40 x 16 x 1,5	415	14846	100	2000
	60 x 16 x 1,5	418	14847	100	1000
	80 x 19 x 2	421	14848	100	500
	100 x 19 x 2	424	14849	100	500
	120 x 19 x 2	427	14850	100	400

Placa mod. 2 Łącznik budowlany mod. 2

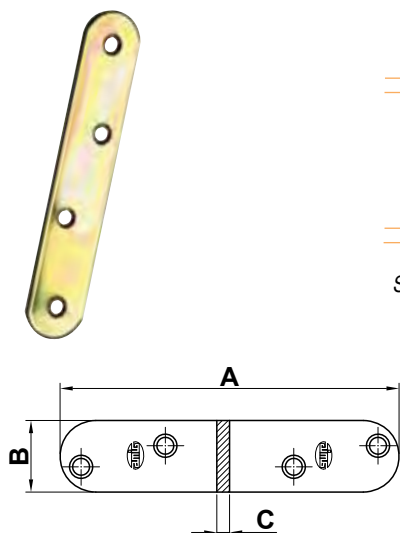

Acabado Wykończenie	Medidas mm. Rozmiar mm. A B C	Cod.		Cod.					
Bicromatado Żółty ocynk	40 x 16 x 1	945	7352	100	2000	1017	4	10	50
	60 x 16 x 1,5	946	7353	100	1000	1018	4	10	50
	80 x 19 x 2	947	7354	100	500	1019	4	10	50
	100 x 19 x 2	948	7355	100	500	1020	4	10	50
	120 x 19 x 2	949	7356	100	400	1163	4	10	50
Acero inoxidable Stal nierdzewna (inox)	40 x 16 x 1		8790	100	2000				
	60 x 16 x 1,5		8791	100	1000				
	80 x 19 x 2		8792	100	500				
	100 x 19 x 2		8793	100	500				
	120 x 19 x 2		8794	100	400				

Anclaje mod. 1 Kątownik budowlany mod. 1

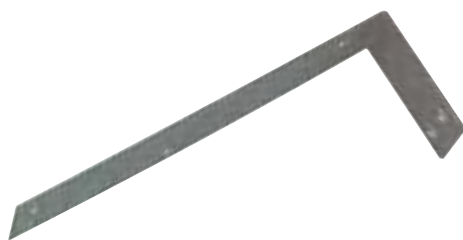

Acabado Wykończenie	Medidas mm. Rozmiar mm.	Cod.		
Pulido Polerowany	100 x 30 x 20	394	50	600

Placa mod. 500 Łącznik płaski mod. 500

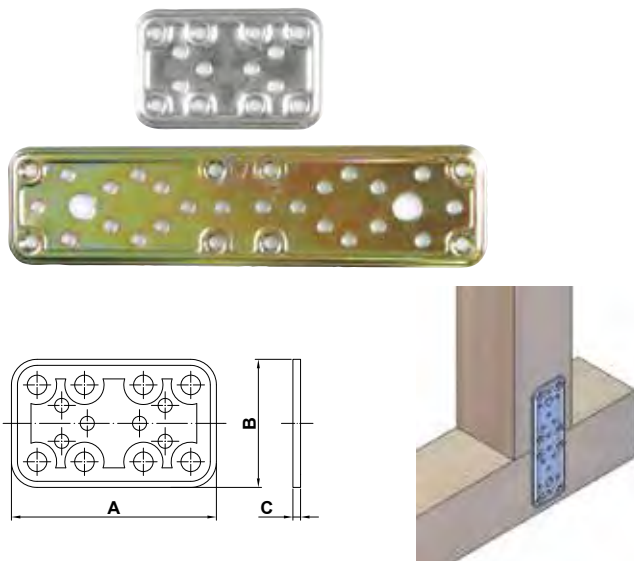

Acabado Wykończenie	Medidas mm. Rozmiar mm. A B C	Cod.	
Acero inoxidable 18/8 Stal nierdzewna (inox)	80 x 50 x 2.2	12155	10 40
	120 x 50 x 2.2	12156	10 40
	160 x 50 x 2.2	12157	10 40
Bicromatado Żółty ocynk	80 x 50 x 2.2	12118	10 40
	120 x 50 x 2.2	12119	10 40
	160 x 50 x 2.2	12120	10 40
	200 x 50 x 2.2	12121	10 40
Zincado Cynkowany	80 x 50 x 2.2	14106	10 40
	120 x 50 x 2.2	14107	10 40
	160 x 50 x 2.2	14108	10 40
	200 x 50 x 2.2	14109	10 40
Negro epoxy mate Czarny matowy	80 x 50 x 2.2	15251	10 40
	120 x 50 x 2.2	15248	10 40
	160 x 50 x 2.2	15249	10 40
	200 x 50 x 2.2	15250	10 40

Placa mod. 501 Łącznik płaski mod. 501

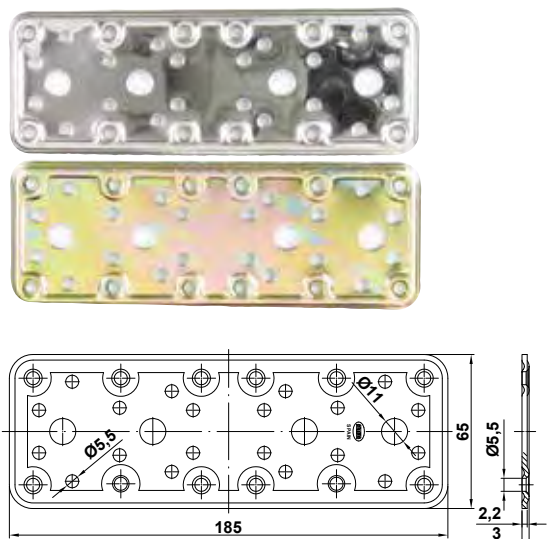

Acabado Wykończenie	Medidas mm. Rozmiar mm. A B C	Cod.	
Acero inoxidable 18/8 Stal nierdzewna (inox)	185 x 65 x 2.2	12158	10 40
Bicromatado Żółty ocynk	185 x 65 x 2.2	12122	10 40
Zincado Cynkowany	185 x 65 x 2.2	14110	10 40
Negro epoxy mate Czarny matowy	185 x 65 x 2.2	15252	10 40

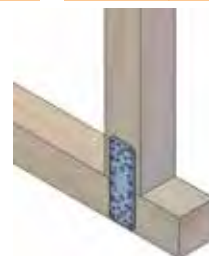

Placa mod. 502 Łącznik płaski mod. 502

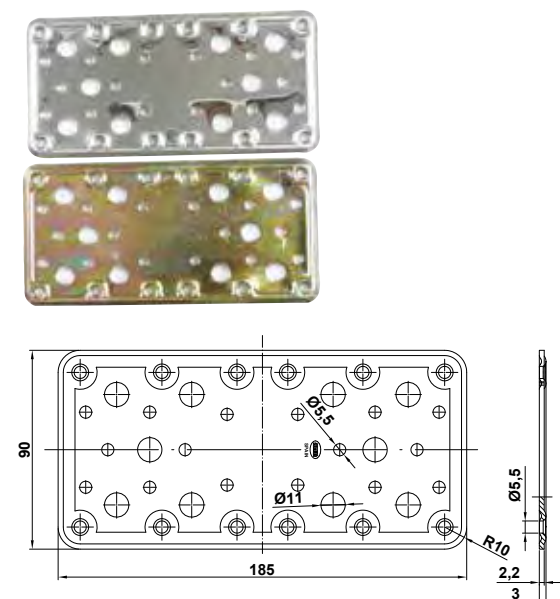

Acabado Wykończenie	Medidas mm. Rozmiar mm. A B C	Cod.	
Acero inoxidable 18/8 Stal nierdzewna (inox)	185 x 90 x 2.2	12159	10 40
Bicromatado Żółty ocynk	185 x 90 x 2.2	12123	10 40
Zincado Cynkowany	185 x 90 x 2.2	14111	10 40
Negro epoxy mate Czarny matowy	185 x 90 x 2.2	15253	10 40

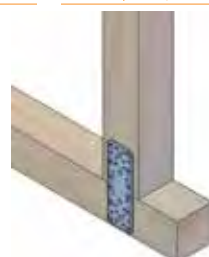

Placa mod. 503 Łącznik płaski mod. 503

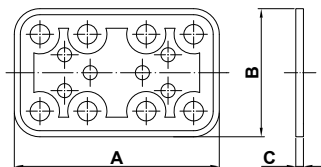
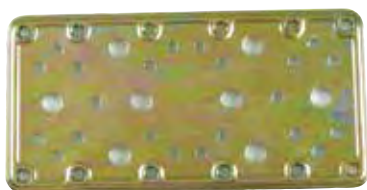

Acabado Wykończenie	Medidas mm. Rozmiar mm. A B C	Cod.		
Acero inoxidable 18/8 Stal nierdzewna (inox)	200 x 100 x 2.8	12160	10	40
Bicromatado Żółty ocynk	200 x 100 x 2.8	12124	10	40
Zincado Cynkowany	200 x 100 x 2.8	14112	10	40
Negro epoxy mate Czarny matowy	200 x 100 x 2.8	15254	10	40

Placa mod. 504 Łącznik płaski mod. 504

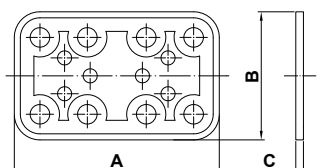
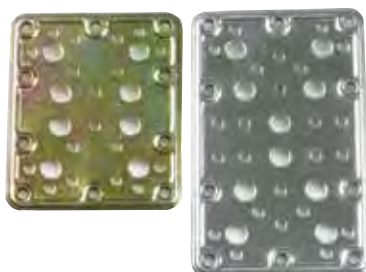

Acabado Wykończenie	Medidas mm. Rozmiar mm. A B C	Cod.		
Acero inoxidable 18/8 Stal nierdzewna (inox)	100 x 80 x 2.2	12161	10	40
	120 x 100 x 2.2	12162	10	40
	160 x 100 x 2.2	12163	10	40
Bicromatado Żółty ocynk	100 x 80 x 2.2	12125	10	40
	120 x 100 x 2.2	12126	10	40
	160 x 100 x 2.2	12127	10	40
	200 x 100 x 2.2	12128	10	40
Zincado Cynkowany	100 x 80 x 2.2	14113	10	40
	120 x 100 x 2.2	14114	10	40
	160 x 100 x 2.2	14115	10	40
	200 x 100 x 2.2	14116	10	40
Negro epoxy mate Czarny matowy	100 x 80 x 2.2	15255	10	40
	120 x 100 x 2.2	15256	10	40
	160 x 100 x 2.2	15257	10	40
	200 x 100 x 2.2	15258	10	40

Placa mod. 505 Łącznik płaski mod. 505

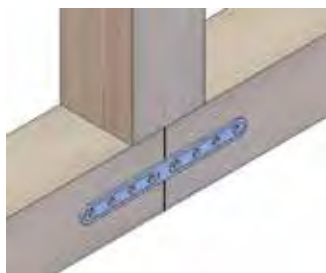
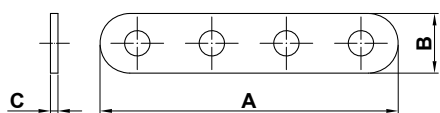

Acabado Wykończenie	Medidas mm. Rozmiar mm. A B C	Cod.		
Acero inoxidable 18/8 Stal nierdzewna (inox)	100 x 20 x 2.5	12164	10	40
	206 x 20 x 2.5	12165	10	40
	312 x 20 x 2.5	12166	10	40
Bicromatado Żółty ocynk	100 x 20 x 2.5	12129	10	40
	206 x 20 x 2.5	12130	10	40
	312 x 20 x 2.5	12131	10	40
Zincado Cynkowany	100 x 20 x 2.5	14117	10	40
	206 x 20 x 2.5	14118	10	40
	312 x 20 x 2.5	14119	10	40
Negro epoxy mate Czarny matowy	100 x 20 x 2.5	15259	10	40
	206 x 20 x 2.5	15260	10	40
	312 x 20 x 2.5	15261	10	40

Placa mod. 506 Łącznik płaski mod. 506

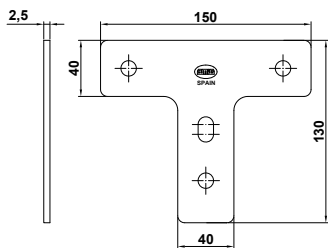

Acabado
Wykończenie

Medidas mm.
Rozmiar mm.

Cod.



Bicromatado
Żółty ocynk

150 x 130 x 40 x 2,5

15200

10

40



Anclaje mod. 10 Łącznik kątowy mod. 10

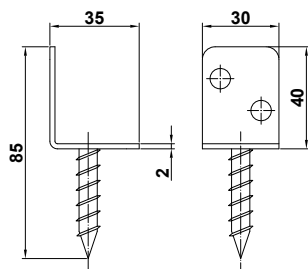

Acabado
Wykończenie

Medidas mm.
Rozmiar mm.

Cod.



Bicromatado
Żółty ocynk

40 x 30 x 35 x 2

15208

50

500



Ángulo mod. 300 Łącznik kątowy mod. 300

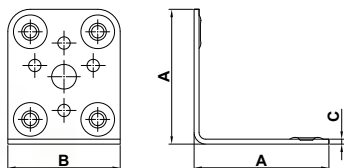

Acabado
Wykończenie

Medidas mm.
Rozmiar mm.
A B C

Cod.



Acero inoxidable 18/8
Stal nierdzewna (inox)

40 x 50 x 2.2

12167

10

40

60 x 50 x 2.2

12168

10

40

80 x 50 x 2.2

12169

10

40

Bicromatado
Żółty ocynk

40 x 50 x 2.2

12132

10

40

60 x 50 x 2.2

12133

10

40

80 x 50 x 2.2

12134

10

40

100 x 50 x 2.2

12135

10

40

Zincado
Cynkowany

40 x 50 x 2.2

14120

10

40

60 x 50 x 2.2

14121

10

40

80 x 50 x 2.2

14122

10

40

100 x 50 x 2.2

14123

10

40

Negro epoxy mate
Czarny matowy

40 x 50 x 2.2

15263

10

40

60 x 50 x 2.2

15264

10

40

80 x 50 x 2.2

15265

10

40

100 x 50 x 2.2

15262

10

40

Ángulo mod. 301 Łącznik kątowy mod. 301

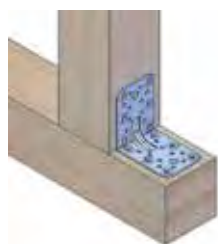
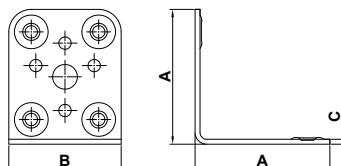

Acabado
Wykończenie

Medidas mm.
Rozmiar mm.
A B C

Cod.



Acero inoxidable 18/8
Stal nierdzewna (inox)

90 x 65 x 2,2

12170

10

40

Bicromatado
Żółty ocynk

90 x 65 x 2,2

12136

10

40

Zincado
Cynkowany

90 x 65 x 2,2

14124

10

40

Negro epoxy mate
Czarny matowy

90 x 65 x 2,2



15266

10

40

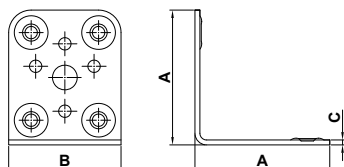

Ángulo mod. 302 Łącznik kątowy mod. 302



Acabado Wykończenie	Medidas mm. Rozmiar mm.			Cod.		
	A	B	C			
Acero inoxidable 18/8 Stal nierdzewna (inox)	90	90	2.2	12171	10	40
Bicromatado Żółty ocynk	90	90	2.2	12137	10	40
Zincado Cynkowany	90	90	2.2	14125	10	40
Negro epoxy mate Czarny matowy	90	90	2.2	15267	10	40

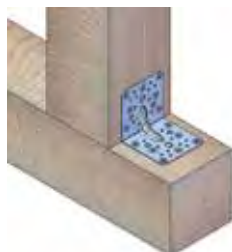
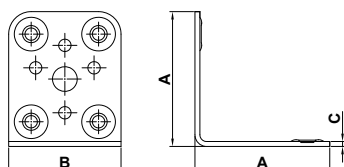

Ángulo mod. 303 Łącznik kątowy mod. 303

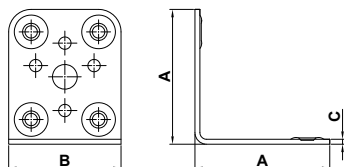

Acabado Wykończenie	Medidas mm. Rozmiar mm.			Cod.		
	A	B	C			
Acero inoxidable 18/8 Stal nierdzewna (inox)	103	100	3	12172	10	40
Bicromatado Żółty ocynk	103	100	3	12138	10	40
Zincado Cynkowany	103	100	3	14126	10	40
Negro epoxy mate Czarny matowy	103	100	3	15268	10	40

Ángulo mod. 304 Łącznik kątowy mod. 304



Acabado Wykończenie	Medidas mm. Rozmiar mm.			Cod.		
	A	B	C			
Acero inoxidable 18/8 Stal nierdzewna (inox)	40	100	2.2	12173	10	40
	60	100	2.2	12174	10	40
	80	100	2.2	12175	10	40
Bicromatado Żółty ocynk	40	100	2.2	12139	10	40
	60	100	2.2	12140	10	40
	80	100	2.2	12141	10	40
	100	100	2.2	12142	10	40
Zincado Cynkowany	40	100	2.2	14127	10	40
	60	100	2.2	14128	10	40
	80	100	2.2	14129	10	40
	100	100	2.2	14130	10	40
Negro epoxy mate Czarny matowy	40	100	2.2	15270	10	40
	60	100	2.2	15271	10	40
	80	100	2.2	15272	10	40
	100	100	2.2	15269	10	40

Ángulo mod. 305 Łącznik kątowy mod. 305

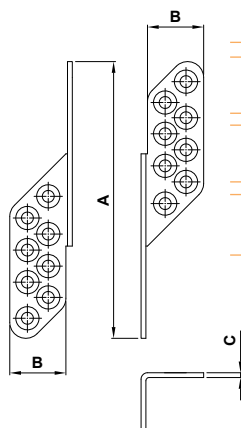

Acabado Wykończenie	Medidas mm. Rozmiar mm. A B C		Cod.		
Acero inoxidable 18/8 Stal nierdzewna (inox)	170 x 35 x 2.2	Dcha/Dprawy	12184	10	40
		Izda/Ilewy	12185	10	40
Bicromatado Żółty ocynk	170 x 35 x 2.2	Dcha/Dprawy	12182	10	40
		Izda/Ilewy	12183	10	40
Zincado Cynkowany	170 x 35 x 2.2	Dcha/Dprawy	14131	10	40
		Izda/Ilewy	14132	10	40
Negro epoxy mate Czarny matowy	170 x 35 x 2.2	Dcha/Dprawy	15274	10	40
		Izda/Ilewy	15273	10	40

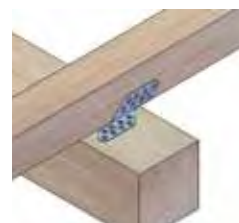

Ángulo mod. 306 Łącznik kątowy mod. 306

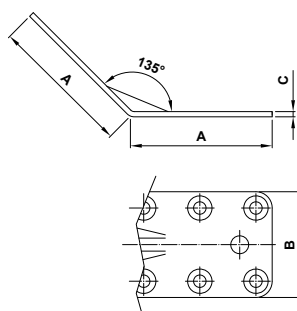

Acabado Wykończenie	Medidas mm. Rozmiar mm. A B C	Cod.	
Bicromatado Żółty ocynk	90 x 65 x 2,2	15201	10 40



Ángulo mod. 307 Łącznik kątowy mod. 307

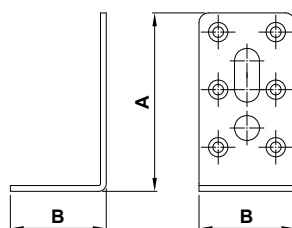

Acabado Wykończenie	Medidas mm. Rozmiar mm. A B C D	Cod.	
Bicromatado Żółty ocynk	90 x 50 x 50 x 3	15202	10 40

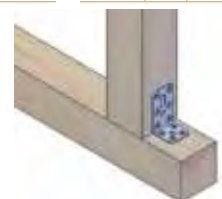

Soporte mod. 350 Łącznik kątowy mod. 350

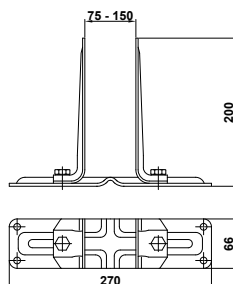
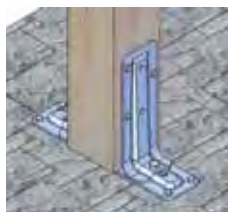

Acabado Wykończenie	Medidas mm. Rozmiar mm.	Cod.	
Bicromatado Żółty ocynk	66 x 200 x 270	12143	- 4
Zincado Cynkowany	66 x 200 x 270	14133	- 4
Negro epoxy mate Czarny matowy	66 x 200 x 270	15236	- 4

Regulable de 70 a 150 mm
Regulacja 70 do 150 mm

Soporte mod. 351 Podstawa belki mod. 351

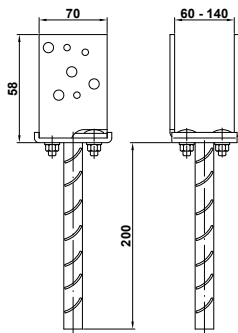

Acabado Wykończenie	Medidas mm. Rozmiar mm.	Cod.	
Bicromatado Żółty ocynk	70 x 116 x 200	12144	4
Negro epoxy mate Czarny matowa	70 x 116 x 200	15237	4
Regulable de 60 a 140 mm Regulacja 60 do 140 mm			

Soporte mod. 352 Podstawa belki mod. 352

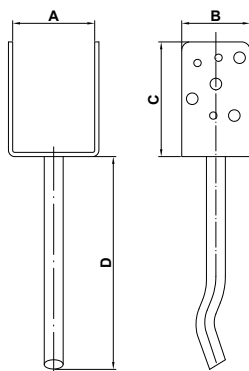

Acabado Wykończenie	Medidas mm. Rozmiar mm. A B C D	Cod.	
Acero inoxidable 18/8 Stal nierdzewna (inox)	80 x 65 x 109 x 200	12176	4
	90 x 65 x 109 x 200	12177	4
	100 x 65 x 109 x 200	12178	4

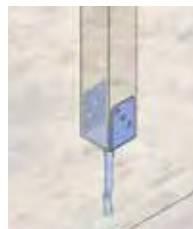

Soporte mod. 353 Wspornik belki mod. 353

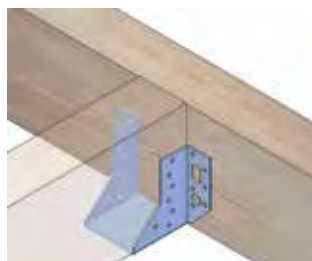
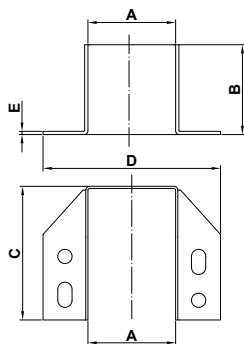
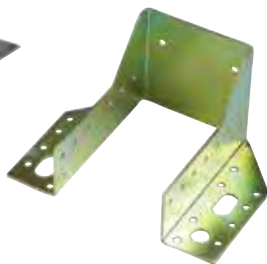

Acabado Wykończenie	Medidas mm. Rozmiar mm. A B C D E	Cod.	
Acero inoxidable 18/8 Stal nierdzewna (inox)	70x82x100x140x2	15189	4
	80x82x122x162x2	12179	40
	*90x42x88x175x2	12180	40
	100x80x141x182x2	12181	40
	100x80x200x182x2	17575	16
Bicromatado Żółty ocynk	70x82x100x140x2	15190	4
	80x82x122x162x2	12145	40
	*90x42x88x175x2	12146	40
	100x80x141x182x2	12147	40
	100x80x200x182x2	17573	16
Zincado Cynkowany	80x82x122x162x2	14135	40
	*90x42x88x175x2	14136	40
	100x80x141x182x2	14137	40
	100x80x200x182x2	17572	16
Negro epoxy mate Czarny matowy	80x82x122x162x2	15239	40
	*90x42x88x175x2	15240	40
	100x80x141x182x2	15238	40
	100x80x200x182x2	17574	16

Soporte mod. 354 Wspornik belki mod. 354

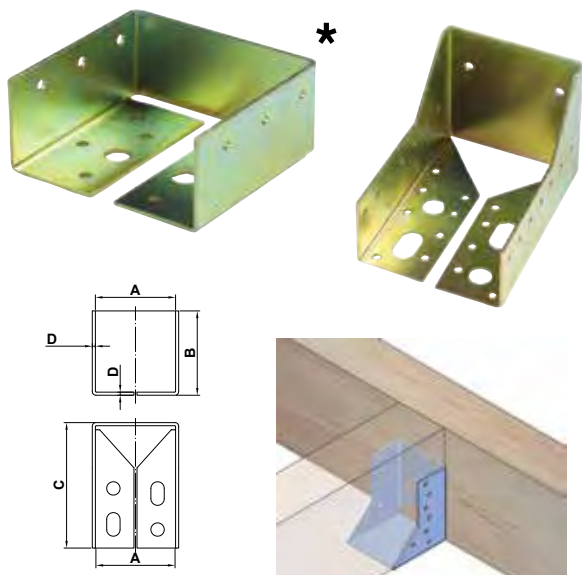

Acabado Wykończenie	Medidas mm. Rozmiar mm.				Cod.		
	A	B	C	D			
Bicromatado Żółty ocynk	70 x 82 x 100 x 2	15191	10	40			
	80 x 82 x 122 x 2	12148	10	40			
	*90 x 42 x 88 x 2	12149	10	40			
	100 x 80 x 141 x 2	12150	10	40			
	100 x 80 x 200 x 2	17577	4	16			
Zincado Cynkowany	80 x 82 x 122 x 2	14138	10	40			
	*90 x 42 x 88 x 2	14139	10	40			
	100 x 80 x 141 x 2	14140	10	40			
	100 x 80 x 200 x 2	17576	4	16			
Negro epoxy mate Czarny matowy	80 x 82 x 122 x 2	15242	10	40			
	*90 x 42 x 88 x 2	15243	10	40			
	100 x 80 x 141 x 2	15241	10	40			
	100 x 80 x 200 x 2	17578	4	16			
Acero inoxidable 18/8 Stal nierdzewna (inox)	100 x 80 x 200 x 2	17579	4	16			

Soporte mod. 355 Wspornik belki mod. 355

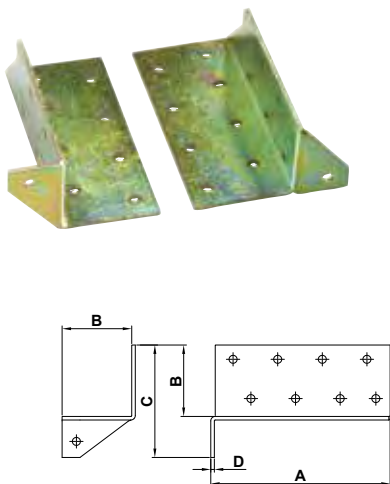

Acabado Wykończenie	Medidas mm. Rozmiar mm.				Cod.		
	A	B	C	D			
Bicromatado Żółty ocynk	100 x 40 x 63 x 2	Dcha/Prawy	12151	10	40		
		Izda/Lewy	12152	10	40		
	150 x 40 x 63 x 2	Dcha/Prawy	11845	10	40		
		Izda/Lewy	11846	10	40		
Zincado Cynkowany	100 x 40 x 63 x 2	Dcha/Prawy	14141	10	40		
		Izda/Lewy	14142	10	40		
	150 x 40 x 63 x 2	Dcha/Prawy	14143	10	40		
		Izda/Lewy	14144	10	40		
Negro epoxy mate Czarny matowy	100 x 40 x 63 x 2	Dcha/Prawy	15245	10	40		
		Izda/Lewy	15244	10	40		
	150 x 40 x 63 x 2	Dcha/Prawy	15247	10	40		
		Izda/Lewy	15246	10	40		

Soporte mod. 356 Podstawa belki mod. 356

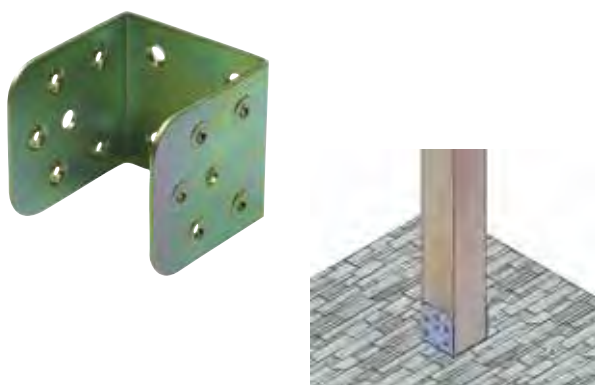

Acabado Wykończenie	Medidas mm. Rozmiar mm.				Cod.		
	A	B	C	D			
Bicromatado Żółty ocynk	70 x 70 x 82 x 3	15192	2	20			
	90 x 90 x 96 x 3	15193	2	20			

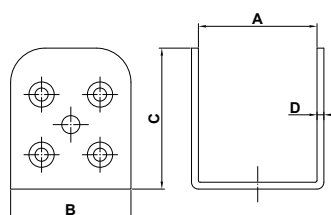

SopORTE mod. 357 Podstawa belki mod. 357

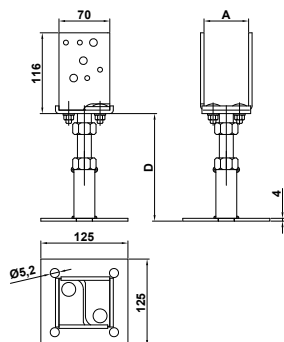

Acabado Wykończenie	Medidas mm. Rozmiar mm.	Cod.
Bicromatado Żółty ocynk	A x 70 x 116 x D	15194 - 4

Regulable de 60 a 140 mm (A) / 110 a 155 mm (D)
Regulacja 60 do 140 mm (A) / 110 do 155 mm (D)

SopORTE mod. 358 Podstawa belki mod. 358

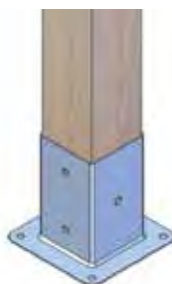
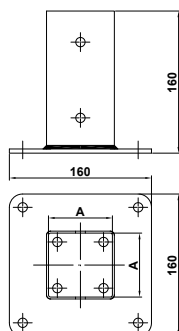

Acabado Wykończenie	Medidas mm. Rozmiar mm. A	Cod.
Zincado Cynkowana	72	15195 4 8
	92	15196 4 8

SopORTE mod. 359 Podstawa belki mod. 359

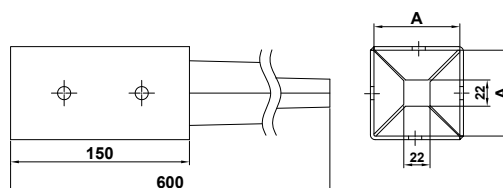
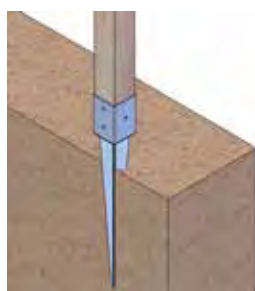

Acabado Wykończenie	Medidas mm. Rozmiar mm. A	Cod.
Bicromatado Żółty ocynk	72	15197 - 4
	92	15198 - 4

SopORTE mod. 360 Podstawa belki mod. 360

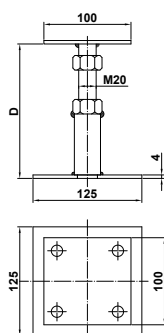
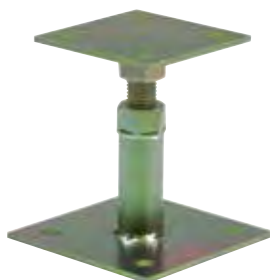

Medidas mm. Rozmiar mm. D	Acabado Wykończenie	Cod.
100 x 100 x 110/155	Bicromatado Żółty ocynk	15199 - 4

Regulable de 110 a 155 mm
Regulacja 110 do 155 mm

Soporte TV mod. 215 Uchwyt LCD mod. 215



Acabado Wykończenie	Medidas mm. Rozmiar mm.	Cod.		
Negro Czarny	≤37"	21118	1	6

Función de giro e inclinación / Funkcja przechyłu i obrotu

Peso máximo / Obciążenie do 30 kg

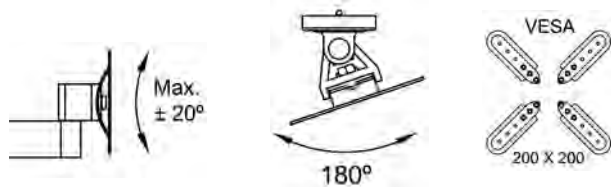

Soporte TV mod. 216 Uchwyt LCD mod. 216



Acabado Wykończenie	Medidas mm. Rozmiar mm.	Cod.		
Negro Czarny	≤37"	21119	1	6

Función de giro e inclinación / Funkcja przechyłu i obrotu

Peso máximo / Obciążenie do 30 kg

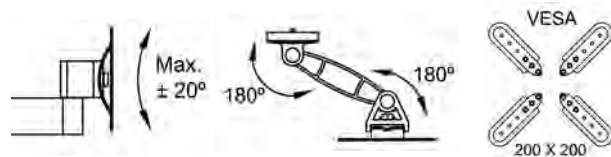

Soporte TV mod. 217 Uchwyt LCD mod. 217

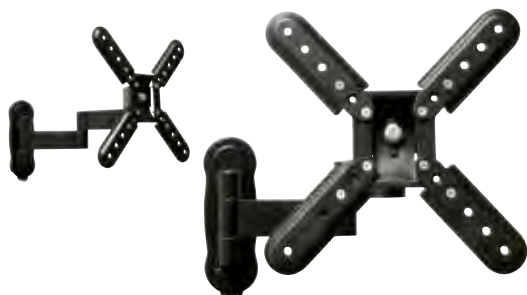

Acabado Wykończenie	Medidas mm. Rozmiar mm.	Cod.		
Negro Czarny	≤37"	21120	1	6

Función de giro e inclinación / Funkcja przechyłu i obrotu

Peso máximo / Obciążenie do 30 kg

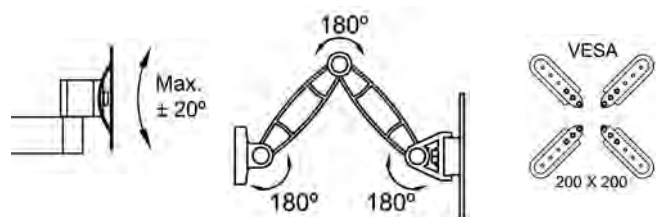

SopORTE TV mod. 218 *Uchwyt LCD mod. 218*



Acabado Wykończenie	Medidas mm. Rozmiar mm.	Cod.
Negro Czarny	26-65"	21121
		1 6

Función de inclinación / Funkcja odchylenia

Peso máximo / Obciążenie do 40 kg

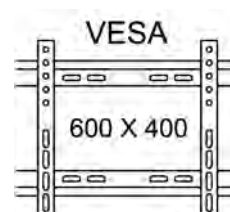

SopORTE giratorio mod. 300 *Półka obrotowa mod. 300*



Acabado Wykończenie	Medidas mm. Rozmiar mm.	Cod.			Kg
Negro Czarna	Ø 250	4505	1	12	100
	Ø 400	4506	1	12	150

SopORTE giratorio metálico mod. 350 *Półka obrotowa mod. 350*



Acabado Wykończenie	Medidas mm. Rozmiar mm.	Cod.			Kg
Negro Czarna	240 x 240	12207	4	16	180

SopORTE altavoz mod. 450 *Półka pod głośnik mod. 450*



Acabado Wykończenie	Cod.
Negro epoxy / Czarna	8853
Gris metalizado / Srebrna	8852

Dos piezas por caja / 2 Sztuki w opakowaniu

Medida regulable de 18 a 34 cm

Regulowany rozmiar 18 do 34 cm

Peso máximo 12 kg

Obciążenie do 12 kg



Palomillas regulable mod. 7 Półka hi-fi mod. 7



Acabado Wykończenie	Medidas mm. Rozmiar mm.	Cod.		
Aluminio blanco Biała aluminiowa	300 a 370 x 200 (12" to 14,8" x 8")	2108	1	10
	380 a 450 x 200 (15,2" to 18" x 8")	3511	1	6
Aluminio negro mate Czarna matowa aluminiowa	300 a 370 x 200 (12" to 14,8" x 8")	2109	1	10
	380 a 450 x 200 (15,2" to 18" x 8")	3512	1	6
Aluminio gris metalizado Srebrna aluminiowa	380 a 450 x 200 (15,2" to 18" x 8")	9964	1	6

Incluidos tacos, tirafondos, tornillos, tuercas, Arandelas y laminas adhesivas para fijación Por doble cara.

W zestawie śruby, wkręty, kołki oraz podkładki montażowe.

Peso máximo / Obciążenie do 40 kg

Soporte microondas mod. 500 Półka pod mikrofalę mod. 500



Acabado Wykończenie	Medidas mm. Rozmiar mm.	Cod.		
Acero blanco Biała stalowa	360 a 450 x 220 mm. (14" to 18" x 8,5")	2659	1	6
Acero negro mate Czarna matowa stalowa	360 a 450 x 220 mm. (14" to 18" x 8,5")	2660	1	6
Acero gris metalizado Srebrna metalowa	360 a 450 x 220 mm. (14" to 18" x 8,5")	10397	1	6

Peso máximo / Obciążenie do 40 kg

Soporte pasamanos mod. 21 Wspornik poręczy mod. 21

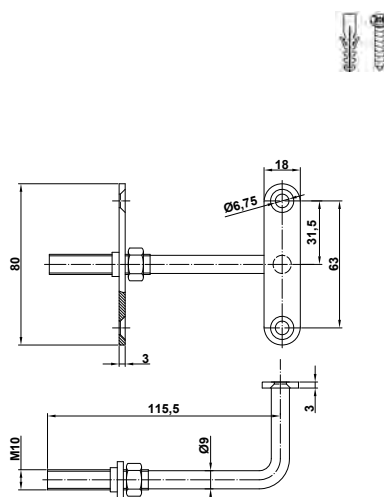

Acabado Wykończenie	Cod.		
Bicromatado Złoty ocynk	4713	20	100
Negro cataforesis Czarny	5542	20	100

Soporte pasamanos mod. 22-23 *Wspornik poręczy mod. 22-23*

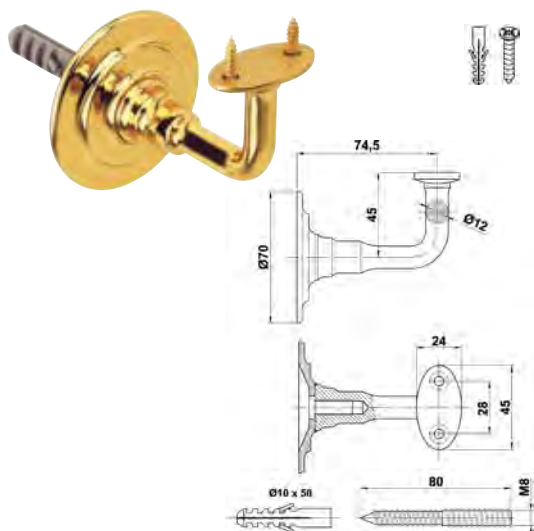

Mod. Mod	Acabado Wykończenie	Cod.			Cod.			
22	Latón cromo brillo	9960	10	40				
	Mosiężny chromowany							
	Latón pulido barniz Mosiężny lakierowany	4890	10	40	2438	1	10	50
	Latón cuero Złoto antyczne	6474	10	40				
23	Latón cromo mate Chrom satyn	5362	10	40	2462	1	10	50

Soporte pasamanos mod. 24-25-26 *Wspornik poręczy mod. 24-25-26*



Mod. Mod	Acabado Wykończenie	Cod.			Cod.			
24	Negro epoxy mate Czarny matowy	6116	10	60	17582	1	10	50
25	Acero inoxidable 18/8 Stal nierdzewna (inox)	6475	10	60				
26	Acero cuero Złoto antyczne	19221	10	60	2918	1	10	50

Con tornillo y tacos
Ze śrubą montażową

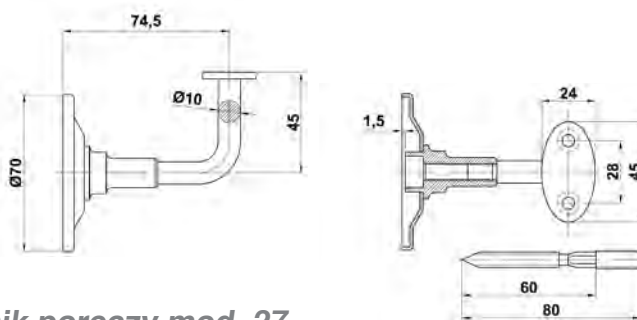

Soporte pasamanos mod. 27 *Wspornik poręczy mod. 27*

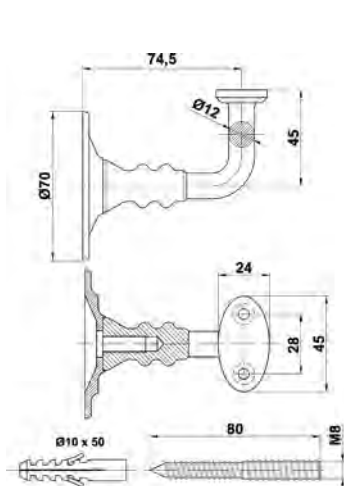

Acabado Wykończenie	Cod.		
Latón pulido barniz Mosiężny lakierowany	10470	10	60
Latón cromo mate Chrom satyn	10471	10	60

Soporte baldas mod. 31-32-311 *Podpórka półki szklanej mod. 31-32-311*

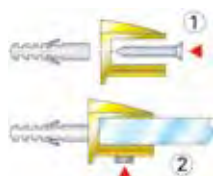
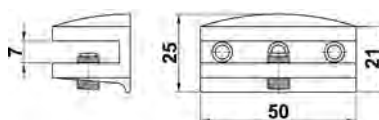
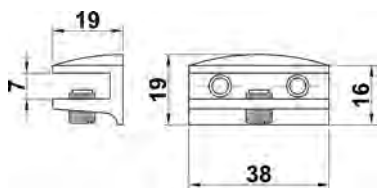
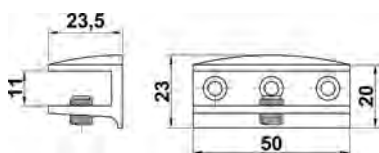

Mod.
Mod

Medidas mm.
Rozmiar mm.

Acabado
Wykończenie

Cod.

Cod.

31 Apertura 10 mm.
Do 10 mm.

Oro Złota	4946	20	200	2425	2	10	50
Cromado Chromowana	4944	20	200	2423	2	10	50
Blanco Biała	4943	20	200	2422	2	10	50
Negro Czarna	4945	20	200	2424	2	10	50
Níquel cepillado Nikiel satyn	6223	20	200	2830	2	10	50

32 Apertura 6 mm.
Do 6 mm.

Oro Złota	5801	20	200	2657	2	10	50
Cromado Chromowana	5799	20	200	2655	2	10	50
Blanco Biała	5802	20	200	2658	2	10	50
Negro Czarna	5800	20	200	2656	2	10	50
Níquel cepillado Nikiel satyn	6224	20	200	2831	2	10	50

311 Apertura 6 mm.
Do 6 mm.

Oro Złota	17251	20	200				
Blanco Biała	17252	20	200				
Negro Czarna	17254	20	200				

	Mod.31	Mod.32	Mod.311
A (cm)	30	25	30
B (cm)	12	10	12
P (Kg)	10	4	6

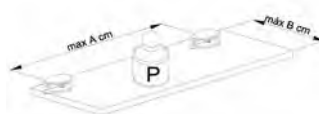

Soporte baldas mod. 33-34 *Podpórka półki szklanej mod. 33-34*

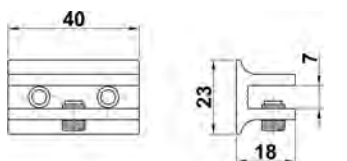
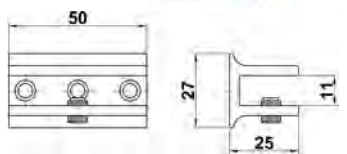

Mod.
Mod

Medidas mm.
Rozmiar mm.

Acabado
Wykończenie

Cod.

Cod.

33 Apertura 10 mm.
Do 10 mm.

Oro Złota	6504	20	200	2903	2	10	50
Cromado Chromowana	6503	20	200	2902	2	10	50
Blanco Biała	6502	20	200	2901	2	10	50
Negro Czarna	6506	20	200	2905	2	10	50
Níquel cepillado Nikiel satyn	6505	20	200				

34 Apertura 6 mm.
Do 6 mm.

Oro Złota	6509	20	200	2908	2	10	50
Cromado Chromowana	6508	20	200	2907	2	10	50
Blanco Biała	6507	20	200	2906	2	10	50
Negro Czarna	6511	20	200	2910	2	10	50
Níquel cepillado Nikiel satyn	6510	20	200				

	Mod.33	Mod.34
A (cm)	30	25
B (cm)	12	10
P (Kg)	10	4

Soporte baldas mod. 35-36 Podpórka półki szklanej mod. 35-36

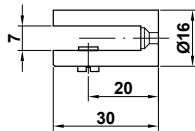
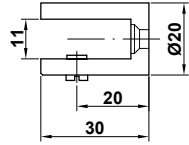

	Mod.35	Mod.36
A (cm)	30	25
B (cm)	12	10
P (Kg)	10	4

Mod. Mod	Medidas mm. Rozmiar mm.	Acabado Wykończenie	Cod.	Cod.	
35	Apertura 10 mm. Do 10 mm.	Oro Złota	6705	20 200	
		Cromado Chromowana	6703	20 200	2992 2 10 50
		Blanco Biała	6706	20 200	
		Negro Czarna	6704	20 200	
		Níquel cepillado Nikiel satyn	6707	20 200	2996 2 10 50
		Acero inox. 18/8 Stal nierdzewna (inox)	7291	20 200	
		Oro Złota	6710	20 200	2999 2 10 50
		Cromado Chromowana	6708	20 200	2997 2 10 50
		Blanco Biała	6711	20 200	6713 2 10 50
		Negro Czarna	6709	20 200	2998 2 10 50
36	Apertura 6 mm. Do 6 mm.	Níquel cepillado Nikiel satyn	6712	20 200	6714 2 10 50
		Acero inox. 18/8 Stal nierdzewna (inox)	7292	20 200	

Soporte para baldas mod. 40-41-42-43 Podpórka półki szklanej mod. 40-41-42-43

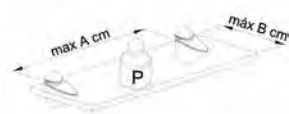

	Mod.41	Mod.40	Mod.42	Mod.43
A (cm)	25	40	50	60
B (cm)	15	20	30	40
P (Kg)	4	10	15	20

Mod.	A (mm)	B (mm)	C (mm)	D (mm)
40	50	30	55	16
41	40	25	45	10
42	75	35	70	25
43	105	45	100	40

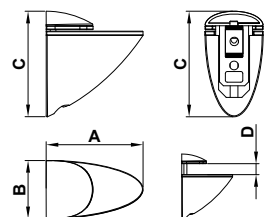

Soporte para baldas mod. 44 *Podpórka półki szklanej mod. 44*

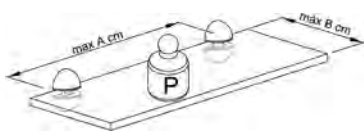

Mod.44	
A (cm)	40
B (cm)	20
P (Kg)	10

Medidas mm.
Rozmiar mm.

Apertura 12 mm.
Do 12 mm.

Acabado
Wykończenie

Cod.

Cod.

Oro Złota	10502	10	40	10507	1	10	50
Cromado Chromowana	10499	10	40				
Blanco Biała	10498	10	40				
Negro Czarna	10500	10	40	10505	1	10	50
Níquel cepillado Nikiel satyn	10501	10	40	10506	1	10	50

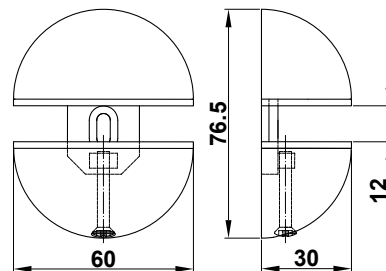

Soporte para baldas mod. 51 *Podpórka półki szklanej mod. 51*



Mod.51	
A (cm)	50
B (cm)	30
P (Kg)	15

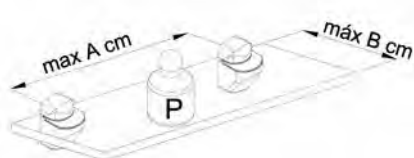

Medidas mm.
Rozmiar mm.

44 x 42

Apertura 20 mm.
Do 20 mm.

Acabado
Wykończenie

Cod.

Cod.

Oro Złota	6700	20	120				
Cromado Chromowana	6698	20	120	6806	1	10	50
Blanco Biała	6701	20	120	2990	1	10	50
Negro Czarna	6699	20	120	2988	1	10	50
Níquel cepillado Nikiel satyn	6702	20	120	2991	1	10	50

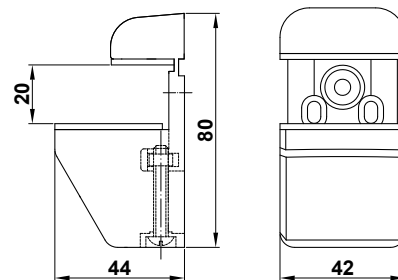

SISTEMA DE ESTANTERIAS SYSTEM PÓLEK

Bandeja mod. 4000 Półka regałowa mod. 4000



Acabado Wykończenie	Medidas cm. Rozmiar cm.	Cod.			
Blanco Biała	80 x 25	7107	2	-	2
	80 x 30	7109	2	-	2
Negro Czarna	80 x 20	8892	2	-	2
	80 x 25	8893	2	-	2
	80 x 30	8894	2	-	2

Cremallera mod. 6000 Simple Listwa regałowa mod. 6000

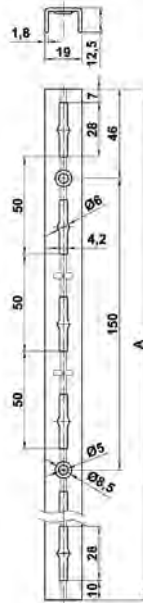

Acabado Wykończenie	Medidas cm. Rozmiar cm.	Cod.			
Blanco Biała	A				
	50	14571	2	-	10
	80	14574	2	-	10
	100	7093	2	-	10
	150	7095	2	-	5
Marrón Brązowa	200	7097	2	-	5
	50	14573	2	-	10
	80	14576	2	-	10
	100	7094	2	-	10
Negro Czarna	150	7096	2	-	5
	200	7098	2	-	5
	50	14572	2	-	10
	80	14575	2	-	10
Gris Metalizado Srebrna	100	8003	2	-	10
	150	8004	2	-	5
	200	8005	2	-	5
	50	15006	2	-	10
	80	15007	2	-	10
	100	15008	2	-	10
	150	15009	2	-	5
	200	15010	2	-	5

Soporte mod. 8500-8600 simple Podpora półki mod. 8500-8600

mod. 8500					
Acabado Wykończenie	Medidas cm. Rozmiar cm.	Cod.			
Blanco Biała	15	7071	2	10	50
	20	7073	2	10	50
	25	7075	2	10	50
	30	7077	2	10	40
	35	7079	2	10	30
Marrón Brązowa	40	7081	2	5	30
	15	7072	2	10	50
	20	7074	2	10	50
	25	7076	2	10	50
Negro Czarna	30	7078	2	10	40
	35	7080	2	10	30
	40	7082	2	5	30

mod. 8600					
Acabado Wykończenie	Medidas cm. Rozmiar cm.	Cod.			
Blanco Biała	15	8019	20	200	
	20	8020	20	160	
	25	8021	20	80	
	30	8022	20	80	
	35	8023	20	60	
Negro Czarna	40	8024	20	40	
	15	8025	20	200	
	20	8026	20	160	
	25	8027	20	80	
	30	8028	20	80	
Gris metalizado Srebrna	35	8029	20	60	
	40	8030	20	40	
	15	15021	20	200	
	20	15022	20	160	
	25	15023	20	80	
	30	15024	20	80	
	35	15025	20	60	
	40	15026	20	40	



Cremallera mod. 7000 doble *Listwa regałowa mod. 7000*

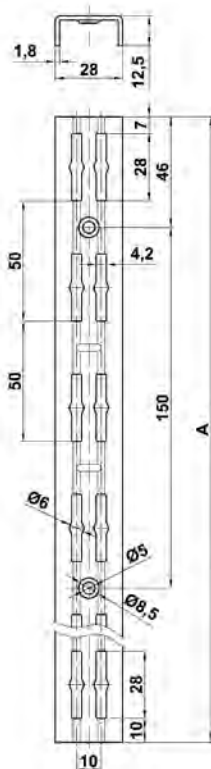

A (cm)
50
80
100
150
200

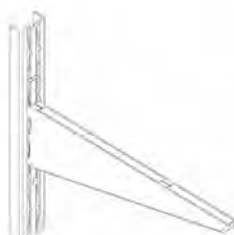
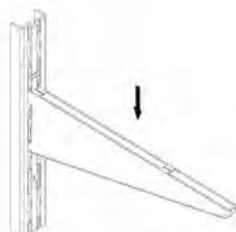
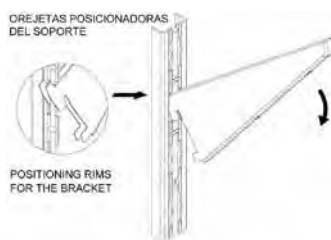

Acabado Wykończenie	Medidas cm. Rozmiar cm. A	Cod.		
Blanco <i>Biała</i>	50	14577	2	- 10
	80	14580	2	- 10
	100	7099	2	- 10
	150	7101	2	- 5
	200	7103	2	- 5
Marrón <i>Brazowa</i>	50	14579	2	- 10
	80	14582	2	- 10
	100	7100	2	- 10
	150	7102	2	- 5
	200	7104	2	- 5
Negro <i>Czarna</i>	50	14578	2	- 10
	80	14581	2	- 10
	100	8006	2	- 10
	150	8007	2	- 5
	200	8008	2	- 5
Gris metalizado <i>Srebrna</i>	50	15011	2	- 10
	80	15012	2	- 10
	100	15013	2	- 10
	150	15014	2	- 5
	200	15015	2	- 5

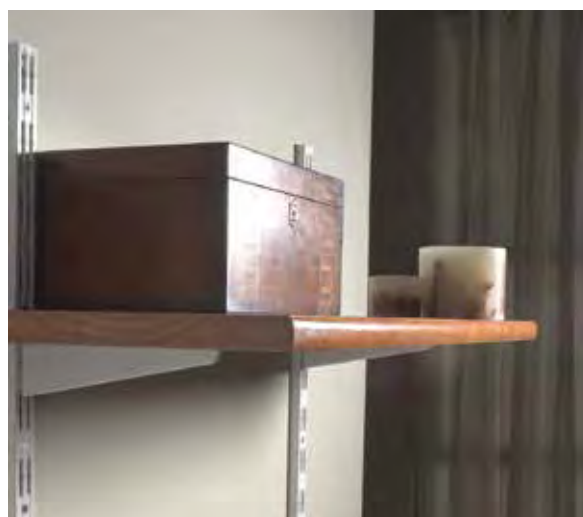

Soporte mod. 8000-8100 doble *Podpora półki mod. 8000-8100*

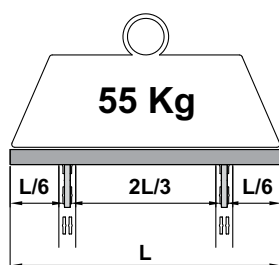

Mod. 8000	Acabado	Medidas cm.	Cod.		
	Wykończenie		Rozmiar cm.		
Blanco Biała	17	7083	2	10	50
	22	7085	2	10	50
	27	7087	2	10	30
	37	7089	2	5	20
	47	7091	2	5	10
Marrón Brązowa	17	7084	2	10	50
	22	7086	2	10	50
	27	7088	2	10	30
	37	7090	2	5	20
	47	7092	2	5	10
Mod. 8100	Acabado	Medidas cm.	Cod.		
	Wykończenie		Rozmiar cm.		
Blanco Biała	17	8009	20	120	
	22	8010	20	80	
	27	8011	20	60	
	37	8012	20	40	
	47	8013	-	20	
Negro Czarna	17	8014	20	120	
	22	8015	20	80	
	27	8016	20	60	
	37	8017	20	40	
	47	8018	-	20	
Gris metalizado Srebrna	17	15016	20	120	
	22	15017	20	80	
	27	15018	20	60	
	37	15019	20	40	
	47	15020	20	20	

Accesorios para soporte doble *Łączniki regałowe*



Mod.5100

Acabado	Cod.			
		Wykończenie		
Acero inoxidable 18/8 Stal nierdzewna (inox)	7112	12	10	100

Clip sencillo mod. 5100
Pojedynczy mod. 5100

Tirafondos-tacos mod. 5500 *Wkręty montażowe mod. 5500*

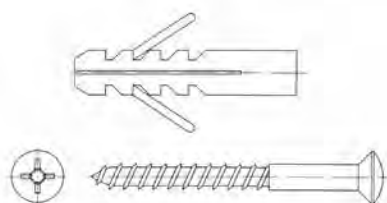

Cod.			
7115	20	10	100

Con adhesivos de recubrimientos
Z kółkiem rozporowym

Estantería metálica kit mod. 6475 Zestaw regału mod. 6475



Montaje sin tornillos
Montowany bez srub

Cod.



4 Baldas 4 Pótki	19150	-	1
5 Baldas 5 Pótek	19151	-	1

Acabado
Wykończenie

Blanco
Biały

4 Baldas de DM, peso máximo por balda 180 kg
4 x pótki DM, maksymalne obciążenie 180 kg
na każdą półkę

5 Baldas de DM, peso máximo por balda 200 kg
5 x pótki DM, maksymalne obciążenie 200 kg
na każdą półkę

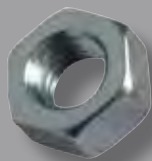

TORNILLERÍA





Tacos.....	500
Hembrillas y escarpías.....	501
Tirafondos.....	505
Puntas.....	509
Tornillos y tuercas.....	511

ZAMOCOWANIA

Kółki rozporowe.....	500
Haki.....	501
Wkręty do płyt kartonowo-gipsowych.....	505
Gwoździe.....	509
Śruby i nakrętki.....	511

TACOS KOŁKI ROZPOROWE

Tacos Kołki rozporowe

	Características Charakterystyka	Acabado Wykończenie	Medidas mm. Rozmiar mm.	Cod.		
						
	Taco Kołek rozporowy uniwersalny	Polietyleno Polietylen	P-6	16354	25	2500
			P-8	16356	25	2500
			P-10	16358	25	2500
			P-12	16359	25	2500
	Taco Kołek rozporowy uniwersalny	Nylon gris Szary nylon	4 x 20	16360	22	10 120
			5 x 25	16361	16	10 120
			6 x 30	16362	12	10 120
			8 x 40	16364	8	10 120
			10 x 50	16365	4	10 120
			12 x 60	16366	3	10 120
				Taco expandible Kołek rozporowy uniwersalny	Nylon gris Szary nylon	5 x 30
6 x 35	16369	12				10 120
8 x 50	16371	5				10 120
	Taco con alcayata recta Kołek rozporowy z hakiem prostym typu L	Zincado Cynkowany	M4	16374	2	10 120
	Taco con alcayata curva Kołek rozporowy z hakiem odgiętym typu L	Zincado Cynkowany	M4	16375	2	10 120
	Taco con hembrilla cerrada Kołek rozporowy z hakiem pełnym typu o	Zincado Cynkowany	M4	16376	2	10 120
	Taco con hembrilla abierta Kołek rozporowy z hakiem półpełnym typu c	Zincado Cynkowany	M4	16377	2	10 120
	Taco pladur plástico con útil de colocación Kołek rozporowy do płyt kartonowo-gipsowych nylonowy	Blanco Biały	40 x 15	16378	2	10 120
	Taco metálico de pladur Kołek rozporowy do płyt kartonowo-gipsowych z zamaku	Zamak Zamak	13 x 41	16379	6	10 120

TACOS KOŁKI ROZPOROWE
Tacos Kołki rozporowe

Características
Charakterystyka

Taco autoexpansible Gancho
Kotwa rozkładana typu parasol, śruba

Acabado
Wykończenie

Zincado
Cynkowana

Medidas mm.
Rozmiar mm.

M4 x 100
M5 x 100
M6 x 100
Cod.



16380	2	10	120
16381	2	10	120
16382	2	10	120

Taco autoexpansible espiga
Kotwa rozkładana typu parasol z hakiem półpełnym

Zincado
Cynkowana

M4 x 100
M5 x 100
M6 x 100

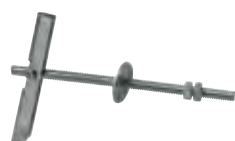
16383	2	10	120
16384	2	10	120
16385	2	10	120

Taco basculante gancho
Kotwa rozkładana, śruba

Zincado
Cynkowana

M4 x 100
M5 x 100
M6 x 100

16386	2	10	120
16387	2	10	120
16388	2	10	120

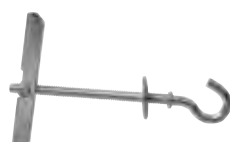
Taco basculante espiga
Kotwa rozkładana z hakiem półpełnym

Zincado
Cynkowana

M4 x 100
M5 x 100
M6 x 100

16389	2	10	120
16390	2	10	120
16391	2	10	120

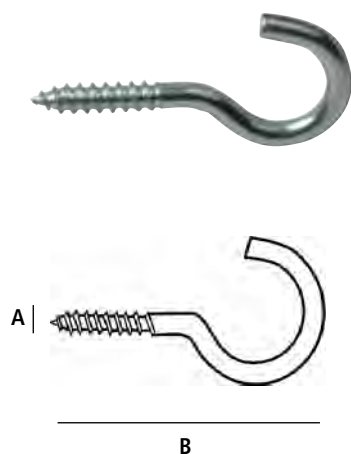
HEMBRILLAS Y ESCARPIAS HAKI
Hembrillas Haki

Características
Charakterystyka

Abierta
Hak półpełny

Acabado
Wykończenie

Acero latonado
Mosiądzowany

Medidas mm.
Rozmiar mm.

A B
2 x 16
2 x 20
2 x 23
2,5 x 29
3 x 39
3,3 x 50
3,7 x 51
4 x 60
Cod.

19373
19374
19375
1 (x 200)
1 (x 200)
1 (x 200)
16
16
8
Cod.

19371	26	10	120
19372	26	10	120
16213	21	10	120
16214	21	10	120
16215	11	10	120
16216	9	10	120
16217	5	10	120
16218	5	10	120

Acero zincado
Cynkowany

2 x 16
2 x 20
2 x 23
2,5 x 29
2,5 x 30
3 x 35
3 x 39
3,3 x 39
3,3 x 50
3,3 x 60
3,7 x 47
3,7 x 51
3,7 x 60
4 x 48
4 x 55
4 x 60
4,3 x 63
4,8 x 76

19369	26	10	120
19370	26	10	120
16225	26	10	120
16226	26	10	120
16227	26	10	120
16228	18	10	120
16229	16	10	120
16230	12	10	120
16231	8	10	120
16232	8	10	120
16233	8	10	120
16234	5	10	120
16235	5	10	120
16237	6	10	120
16238	5	10	120
16239	5	10	120
16242	3	10	120
16246	3	10	120

Acero pintado
Biały

2 x 23
2,5 x 29
3 x 39
3,3 x 50
3,7 x 51
4 x 60

16273	17	10	120
16274	13	10	120
16275	8	10	120
16276	6	10	120
16277	4	10	120
16278	3	10	120

HEMBRILLAS Y ESCARPIAS HAKI



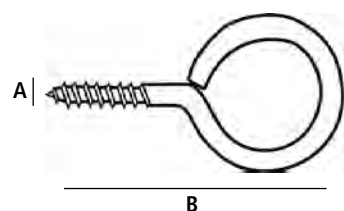



Hembrillas Haki



Características Charakterystyka	Acabado Wykończenie	Medidas mm. Rozmiar mm.		Cod.			Cod.			
		A	B							
Cerrada Hak pełny	Acero latonado Mosiądzowany	2 x 16					19379	26	10	120
		2 x 20					19380	26	10	120
		2,5 x 20					19450	26	10	120
		2,5 x 26					16219	22	10	120
		3 x 30					16220	21	10	120
		3,3 x 40					16221	15	10	120
		3,7 x 50					16222	10	10	120
		4 x 52					16223	6	10	120
		4,5 x 69				16224	4	10	120	
	Acero zincado Cynkowany	2 x 16					19376	26	10	120
		2 x 20					19377	26	10	120
		2,5 x 20					19378	26	10	120
		2,5 x 26					16247	26	10	120
		2,5 x 30					16248	25	10	120
		3 x 30					16249	25	10	120
		3 x 35					16250	21	10	120
		3,3 x 35	19381	1 (x 200)	16	16251	20	10	120	
		3,3 x 40	19382	1 (x 200)	16	16252	19	10	120	
		3,7 x 42	19383	1 (x 200)	8	16253	13	10	120	
		3,7 x 50	19384	1 (x 200)	8	16254	11	10	120	
		3,7 x 57				16255	9	10	120	
		4 x 47				16256	7	10	120	
		4 x 52				16257	6	10	120	
		4 x 62				16258	6	10	120	
		4 x 72				16259	5	10	120	
		4,3 x 50				16260	6	10	120	
		4,3 x 60				16261	5	10	120	
4,5 x 69				16262	4	10	120			
4,5 x 76				16263	4	10	120			
4,8 x 59				16265	4	10	120			
4,8 x 73				16266	4	10	120			
4,8 x 75				16267	4	10	120			
Acero pintado Biały		2,5 x 26					16279	22	10	120
		3 x 30					16280	13	10	120
		3,3 x 40					16281	8	10	120
		3,7 x 50					16282	6	10	120
		4 x 52					16283	4	10	120
		4,5 x 69				16284	3	10	120	



Escarpías Haki proste

Características Charakterystyka	Acabado Wykończenie	Medidas mm. Rozmiar mm.		Cod.			Cod.			
		A	B							
Roscada Haki prosty	Acero latonado Mosiądzowany	2 x 20				19359	26	10	120	
		2,5 x 20				19360	26	10	120	
		2,5 x 25					16291	24	10	120
		3 x 30	19362	1 (x 200)	24	16292	22	10	120	
		3 x 25					19361	26	10	120
		3,3 x 40	19363	1 (x 200)	16	16293	16	10	120	
		3,7 x 50					16294	10	10	120
		4 x 51					16295	7	10	120
		4,3 x 70					16296	6	10	120
			Acero zincado Cynkowany	2 x 16				19354	26	10
2 x 20						19355	26	10	120	
2,5 x 20						19356	26	10	120	
2,5 x 25						16297	26	10	120	
2,5 x 30						16298	26	10	120	
3 x 25						19357	26	10	120	
3 x 30	19364	1 (x 200)		24	16299	26	10	120		
3 x 35						16300	26	10	120	
3,3 x 35	19365	1 (x 200)		16	16301	26	10	120		
3,3 x 40	19366	1 (x 200)		16	16302	22	10	120		
3,3 x 50	19367	1 (x 200)		8	16303	16	10	120		
3,7 x 40						16304	16	10	120	
3,7 x 45						16305	16	10	120	
3,7 x 50	19368	1 (x 200)		8	16306	10	10	120		
3,7 x 70						16307	10	10	120	
4 x 40						19358	11	10	120	
4 x 45						16308	10	10	120	
4 x 51						16309	7	10	120	
4 x 60						16310	7	10	120	
4,3 x 50						16312	8	10	120	
4,3 x 60					16313	6	10	120		
4,3 x 70					16314	6	10	120		
4,8 x 60					16317	4	10	120		
4,8 x 70					16318	4	10	120		
6 x 60					16322	4	10	120		
6 x 70					16323	4	10	120		

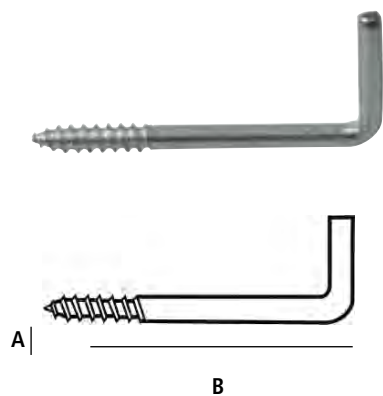



Chincheta Pinezki



Acabado Wykończenie	Cod.			
Verde / zielone	19922	35	10	120
Rojo / czerwone	19923	35	10	120
Amarillo / żółte	19924	35	10	120
Blanco / białe	19925	35	10	120
Azul / niebieskie	19926	35	10	120
Colores surtidos / różne kolory	19927	35	10	120









Alfiler de presión Pinezki



Acabado Wykończenie	Cod.			
Colores surtidos Różne kolory	19928	26	10	120

HEMBRILLAS Y ESCARPIAS *HAKI*

Escarpías *Haki* *proste*

	Características Charakterystyka	Acabado Wykończenie	Medidas mm. Rozmiar mm.		Cod.			
			A	B				
	Roscada <i>Hak prosty</i>	Acero pintado <i>Biały</i>	2,5 x 25	16285	22	10	120	
			3 x 30	16286	15	10	120	
			3,3 x 40	16287	10	10	120	
			3,7 x 50	16288	8	10	120	
			4 x 51	16289	5	10	120	
	Taco + escarpía roscada <i>Kołek rozporowy + hak prosty</i>	Zincado <i>Cynkowany</i>	4 mm-2,5 x 25	16327	10	10	120	
			5 mm- 3 x 30	16328	6	10	120	
			6 mm-3,3 x 60	16329	4	10	120	
			8 mm-4,8 x 60	16330	3	10	120	
	Taco + hembra abierta <i>Kołek rozporowy + hak półpełny</i>	Zincado <i>Cynkowany</i>	4 mm-2,5 x 30	16331	8	10	120	
			5 mm- 3 x 45	16332	6	10	120	
			6 mm-3,3 x 60	16333	4	10	120	
			8 mm-4,8 x 76	16334	2	10	120	
	Taco + hembra cerrada <i>Kołek rozporowy + hak pełny</i>	Zincado <i>Cynkowany</i>	4 mm-2,5 x 30	16335	8	10	120	
			5 mm- 3 x 46	16336	5	10	120	
			6 mm-3,3 x 64	16337	4	10	120	
			8 mm-4,8 x 65	16338	2	10	120	

Alcayatas *Hak L*

	Características Charakterystyka	Acabado Wykończenie	Medidas mm. Rozmiar mm.		Cod.			
			A	B				
	Hierro <i>Żelazny</i>	Hierro zincado <i>Cynkowany</i>	2,25 x 20	16339	56	10	120	
			2,25 x 30	16340	26	10	120	
			2,90 x 40	16341	26	10	120	
			2,90 x 50	16342	16	10	120	
			2,90 x 60	16343	8	10	120	
	Acero <i>Stalowy</i>	Acero zincado <i>Cynkowany</i>	2,25 x 20	16348	42	10	120	
			2,25 x 30	16349	26	10	120	
			2,90 x 40	16350	15	10	120	
			2,90 x 50	16351	7	10	120	
			2,90 x 60	16352	5	10	120	





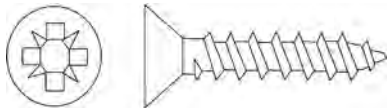



TIRAFONDOS WKRĘTY DO PŁYT KARTONOWO-GIPSOWYCH
Tirafondos Wkręty do płyt kartonowo-gipsowych

Características Charakterystyka	Acabado Wykończenie	Medidas mm. Rozmiar mm.	Cod.			Cod.			
									
Cabeza plana Wkręt do płyt kartonowo-gipsowych	Bicromatado Żółty ocynk	2,5 x 10				16477	42	10	120
		2,5 x 16				16478	32	10	120
		2,5 x 20				16479	32	10	120
		2,5 x 25				16480	26	10	120
		3 x 12	16519	1 (x 1000)	24	16481	32	10	120
		3 x 16	16520	1 (x 1000)	16	16482	32	10	120
		3 x 20	16521	1 (x 1000)	16	16483	32	10	120
		3 x 25	16522	1 (x 1000)	8	16484	30	10	120
		3 x 30	16523	1 (x 1000)	8	16485	22	10	120
		3 x 35				16486	20	10	120
		3,5 x 16	16524	1 (x 1000)	16	16487	32	10	120
		3,5 x 20	16525	1 (x 1000)	16	16488	26	10	120
		3,5 x 25	16526	1 (x 1000)	8	16489	22	10	120
		3,5 x 30	16527	1 (x 1000)	8	16490	18	10	120
		3,5 x 35	16528	1 (x 1000)	6	16491	16	10	120
		3,5 x 40	16529	1 (x 1000)	4	16492	15	10	120
		4 x 16				16493	20	10	120
		4 x 20				16494	16	10	120
		4 x 25	16530	1 (x 1000)	8	16495	14	10	120
		4 x 30	16531	1 (x 1000)	8	16496	13	10	120
		4 x 35	16532	1 (x 1000)	6	16497	13	10	120
		4 x 40	16533	1 (x 500)	8	16498	10	10	120
		4 x 45	16534	1 (x 500)	8	16499	9	10	120
		4 x 50	16535	1 (x 500)	6	16500	9	10	120
		4,5 x 20				16501	28	10	120
		4,5 x 30	16536	1 (x 1000)	6	16502	16	10	120
		4,5 x 40	16537	1 (x 500)	8	16503	15	10	120
		4,5 x 50	16538	1 (x 400)	6	16504	12	10	120
		5 x 30				16505	12	10	120
		5 x 40				16506	10	10	120
		5 x 50				16507	8	10	120
		5 x 60				16508	7	10	120
		5 x 70				16509	6	10	120
5 x 80				16510	4	10	120		
6 x 40				16511	5	10	120		
6 x 60				16512	3	10	120		
6 x 100				16513	3	10	120		
3 x 20				16514	130	10	120		
3,5 x 25				16515	85	10	120		
4 x 30				16516	65	10	120		
4 x 35				16517	60	10	120		
4 x 40				16518	50	10	120		







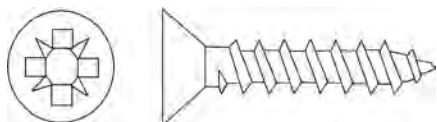

TIRAFONDOS WKRĘTY DO PŁYT KARTONOWO-GIPSOWYCH

Tirafondos Wkręty do płyt kartonowo-gipsowych

Características Charakterystyka	Acabado Wykończenie	Medidas mm. Rozmiar mm.	Cod.				Cod.						
Cabeza plana Wkręt do płyt kartonowo-gipsowych	Zincado Cynkowany	2,5 x 10					16542	42	10	120			
		2,5 x 20					16543	32	10	120			
		3 x 12					16545	32	10	120			
		3 x 16					16546	32	10	120			
		3 x 20					16547	32	10	120			
		3 x 25					16548	30	10	120			
		3 x 30					16549	22	10	120			
		3 x 35					16550	20	10	120			
		3,5 x 16					16551	32	10	120			
		3,5 x 20					16552	26	10	120			
		3,5 x 25					16553	22	10	120			
		3,5 x 30					16554	18	10	120			
		3,5 x 35					16555	16	10	120			
		3,5 x 40					16556	15	10	120			
		4 x 20					16557	20	10	120			
		4 x 25					16558	16	10	120			
		4 x 30					16559	14	10	120			
		4 x 35					16560	13	10	120			
		4 x 40					16561	13	10	120			
		4 x 50					16562	9	10	120			
		4,5 x 20					16563	28	10	120			
		4,5 x 30					16564	16	10	120			
		4,5 x 40					16565	15	10	120			
		4,5 x 50					16566	12	10	120			
		5 x 30					16567	12	10	120			
		5 x 40					16568	10	10	120			
		5 x 50					16569	8	10	120			
		3 x 20					16570	7	10	120			
		3,5 x 25					16571	130	10	120			
		4 x 30					16572	85	10	120			
		4 x 35					16573	65	10	120			
		4 x 40					16574	60	10	120			
		4 x 40					16575	50	10	120			
		Latonado Mosiądzowany	2,5 x 16						16589	32	10	120	
			2,5 x 25						16590	26	10	120	
3 x 16							16591	32	10	120			
3 x 20							16592	32	10	120			
3 x 30							16593	22	10	120			
3,5 x 16							16594	32	10	120			
3,5 x 25							16595	22	10	120			
3,5 x 35							16596	16	10	120			
3,5 x 40							16597	15	10	120			
4 x 20							16598	16	10	120			
4 x 30							16599	13	10	120			
4 x 40							16600	10	10	120			
4 x 50							16601	9	10	120			
Acero inoxidable Stal nierdzewna (inox)	3 x 16			21057	1	(x1000)	16						
	3,5 x 15							16604	11	10	120		
	3,5 x 20						16605	7	10	120			
	3,5 x 25		18409	1	(x1000)	16	16607	6	10	120			
	4 x 15						16609	7	10	120			
	4 x 20						16610	6	10	120			
	4 x 25						16611	6	10	120			
	4 x 30		18429	1	(x1000)	16							
	4,5 x 20						16612	6	10	120			
	4,5 x 25						16613	6	10	120			
	4,5 x 30						16614	5	10	120			
	5 x 20						16615	5	10	120			
	5 x 25						16616	4	10	120			
	5 x 30						16617	4	10	120			
	5 x 40						16618	3	10	120			
5 x 50						16619	3	10	120				













TIRAFONDOS WKRĘTY DO PŁYT KARTONOWO-GIPSOWYCH
Tirafondos Wkręty do płyt kartonowo-gipsowych

Características Charakterystyka	Acabado Wykończenie	Medidas mm. Rozmiar mm.	Cod. 			
Cabeza plana phillips Wkręt do płyt kartonowo-gipsowych phillips	Pavonado Czarny cynk	3,5 x 20	16576 32 10 120			
		3,5 x 25	16577 22 10 120			
		3,5 x 35	16578 18 10 120			
		3,5 x 38	16579 15 10 120			
		3,5 x 45	16580 14 10 120			
		3,9 x 32	16581 16 10 120			
		3,9 x 35	16582 15 10 120			
		3,9 x 38	16583 13 10 120			
		3,9 x 45	16584 9 10 120			
		4,2 x 32	16585 12 10 120			
		4,2 x 38	16586 12 10 120			
		4,2 x 45	16587 10 10 120			
		4,8 x 50	16588 8 10 120			
		 	Cabeza alomada Wkręt do płyt kartonowo-gipsowych z łbem walcowym wypukłym	Bicromatado Żółty ocynk	2,5 x 10	16620 42 10 120
		2,5 x 16			16621 30 10 120	
2,5 x 25	16622 26 10 120					
3 x 12	16623 32 10 120					
3 x 20	16624 30 10 120					
3 x 30	16625 22 10 120					
3,5 x 16	16626 28 10 120					
3,5 x 25	16627 22 10 120					
3,5 x 35	16628 16 10 120					
4 x 20	16629 16 10 120					
4 x 30	16630 13 10 120					
4 x 40	16631 10 10 120					
4,5 x 25	16632 16 10 120					
4,5 x 35	16633 10 10 120					
4,5 x 50	16634 8 10 120					
 	Zincado Cynkowany	2,5 x 10	16635 42 10 120			
2,5 x 16		16636 30 10 120				
2,5 x 25		16637 26 10 120				
3 x 12		16638 32 10 120				
3 x 20		16639 30 10 120				
3 x 30		16640 22 10 120				
3,5 x 16		16641 28 10 120				
3,5 x 25		16642 22 10 120				
3,5 x 35		16643 16 10 120				
4 x 20		16644 16 10 120				
4 x 30		16645 13 10 120				
4 x 40		16646 10 10 120				
4,5 x 25		16647 16 10 120				
4,5 x 35		16648 10 10 120				
4,5 x 50		16649 8 10 120				
Taco +tirafondo cabeza plana Kołek rozporowy + wkręt	Latonado Mosiądzowany	2,5 x 16	16650 22 10 120			
		3 x 20	16651 22 10 120			
		3,5 x 25	16652 18 10 120			
		4 x 40	16653 10 10 120			
	Bicromatado Żółty ocynk	2,5 x 25	16654 11 10 120			
3,5 x 30		16655 9 10 120				
4,5 x 40		16656 6 10 120				

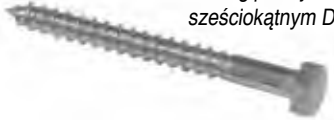
TIRAFONDOS WKRĘTY DO PŁYT KARTONOWO-GIPSOWYCH

Tirafondos Wkręty do płyt kartonowo-gipsowych

Características Charakterystyka	Acabado Wykończenie	Medidas mm.	Cod.			Cod.			
									
Tornillo cabeza hexagonal "barraquero" DIN 571 Wkręt do płyt kartonowo-gipsowych z łbem sześciokątnym DIN 571 	Zincado Cynkowany	5 x 20				19414	12	10	120
		5 x 25				19415	12	10	120
		5 x 30	19426	1 (x 80)	24	19416	10	10	120
		6 x 30	19427	1 (x 80)	24	19417	8	10	120
		6 x 35				19418	7	10	120
		6 x 40	19428	1 (x 80)	24	19419	6	10	120
		6 x 50	19429	1 (x 80)	16	19420	5	10	120
		6 x 60	19430	1 (x 50)	16	19421	4	10	120
		8 x 40				19422	4	10	120
		8 x 50	19431	1 (x 50)	16	19423	4	10	120
		8 x 60	19432	1 (x 50)	16	19424	3	10	120
		8 x 70				19425	3	10	120
		Tornillo rosca chapa cabeza alomada phillips DIN 7981C Wkręt do płyt kartonowo-gipsowych phillips DIN 7981 C 	Zincado Cynkowany	2,9 x 9,5				19385	26
2,9 x 13						19386	22	10	120
2,9 x 16						19387	22	10	120
2,9 x 19						19388	21	10	120
3,5 x 9,5						19389	23	10	120
3,5 x 13						19390	21	10	120
3,5 x 16						19391	20	10	120
3,5 x 19						19392	21	10	120
3,5 x 22						19393	20	10	120
3,9 x 19						19394	16	10	120
3,9 x 25						19395	16	10	120
4,2 x 19						19396	15	10	120
4,2 x 25						19397	13	10	120
4,2 x 32						19398	10	10	120
4,8 x 19						19399	16	10	120
4,8 x 25						19400	10	10	120
4,8 x 32						19401	8	10	120
4,8 x 38				19402	8	10	120		
5,5 x 25				19403	6	10	120		
5,5 x 38				19404	5	10	120		
Tornillo rosca chapa cabeza plana phillips DIN 7982 Wkręt do płyt kartonowo-gipsowych phillips DIN 7982 	Zincado Cynkowany	2,9 x 9,5				19405	21	10	120
		2,9 x 16				19406	20	10	120
		3,5 x 16				19407	20	10	120
		3,5 x 25				19408	18	10	120
		3,9 x 19				19409	16	10	120
		3,9 x 25				19410	16	10	120
		3,9 x 32				19411	14	10	120
		4,2 x 25				19412	13	10	120
		4,2 x 38				19413	8	10	120
Tornillo autotaladrante cabeza alomada DIN 7504-mh Wkręt do płyt kartonowo-gipsowych samowierzący phillips DIN 7504-mh 	Zincado Cynkowany	3,5 x 16				19433	25	10	120
		3,5 x 19				19434	22	10	120
		3,9 x 16				19435	24	10	120
		3,9 x 19				19436	20	10	120
		3,9 x 22				19437	16	10	120
		4,2 x 19				19438	18	10	120
		4,2 x 22				19439	15	10	120
		4,2 x 25				19440	15	10	120
		4,2 x 32				19441	12	10	120
Tornillo autotaladrante cabeza hexagonal DIN 7504 k Wkręt do płyt kartonowo-gipsowych samowierzący z łbem sześciokątnym DIN 7504-k 	Zincado Cynkowany	4,2 x 13				19442	25	10	120
		4,2 x 16				19443	22	10	120
		4,2 x 19				19444	20	10	120
		4,8 x 16				19445	20	10	120
		4,8 x 19				19446	18	10	120
		4,8 x 22				19447	16	10	120
		5,5 x 22				19448	14	10	120
		5,5 x 25				19449	12	10	120

PUNTAS GWOŹDZIE

Puntas Gwoździe

Características
Charakterystyka

Hierro
Żelazny
Cabeza plana
Gwóźdź do płyt
kartonowo-gipsowych



Acabado
Wykończenie

Zincado
Cynkowany

Medidas mm.
Rozmiar mm.
A B

Cod.



Medidas mm. Rozmiar mm. A B	Cod.			
1,10 x 15	16392	235	10	120
1,20 x 18	16393	200	10	120
1,30 x 20	16394	195	10	120
1,30 x 25	16395	160	10	120
1,50 x 20	16396	122	10	120
1,50 x 30	16397	92	10	120
1,60 x 30	16398	86	10	120
1,80 x 35	16399	52	10	120
2 x 30	16400	46	10	120
2 x 35	16401	44	10	120
2 x 40	16402	40	10	120
2 x 50	16403	36	10	120
2,20 x 40	16404	34	10	120
2,20 x 45	16405	26	10	120
2,40 x 50	16406	25	10	120
2,70 x 55	16407	25	10	120
2,70 x 60	16408	22	10	120
3 x 60	16409	18	10	120
3 x 70	16410	16	10	120
3,40 x 70	16411	16	10	120
3,40 x 80	16412	14	10	120
3,90 x 80	16413	11	10	120
4 x 90	16414	7	10	120
4,40 x 100	16415	6	10	120

Acero
Stalowy

Cabeza plana
Gwóźdź do płyt
kartonowo-gipsowych

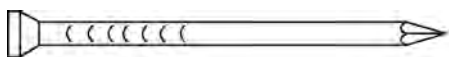

Zincado
Cynkowany

1,15 x 20	16429	126	10	120
1,50 x 15	16430	126	10	120
1,50 x 20	16431	105	10	120
1,50 x 25	16432	82	10	120
2 x 18	16433	70	10	120
2 x 25	16434	38	10	120
2 x 30	16435	36	10	120
2,25 x 20	16436	62	10	120
2,25 x 25	16437	36	10	120
2,25 x 30	16438	32	10	120
2,50 x 30	16439	30	10	120
2,50 x 40	16440	25	10	120
2,50 x 50	16441	22	10	120
2,70 x 60	16442	16	10	120
2,90 x 60	16443	14	10	120
2,90 x 70	16444	14	10	120
3,40 x 30	16445	16	10	120
3,40 x 40	16446	14	10	120
3,40 x 50	16447	13	10	120
3,40 x 60	16448	10	10	120
3,40 x 70	16449	10	10	120

PUNTAS GWOŹDZIE

Puntas Gwoździe



Características
Charakterystyka

Hierro
Żelazny
Cabeza cónica
Gwoźdź do betonu,
płaski łeb

Acabado
Wykończenie

Zincado
Cynkowany

Medidas mm.
Rozmiar mm.

Cod.



0,90 x 16	16416	295	10	120
1,10 x 15	16417	205	10	120
1,20 x 18	16418	172	10	120
1,30 x 20	16419	168	10	120
1,40 x 22	16420	168	10	120
1,50 x 25	16421	142	10	120
1,50 x 30	16422	135	10	120
1,50 x 40	16423	82	10	120
1,60 x 27	16424	100	10	120
1,80 x 35	16425	56	10	120
2 x 40	16426	46	10	120
2,20 x 45	16427	42	10	120
2,40 x 50	16428	38	10	120



Acero
Stalowy
Cabeza cónica
Gwoźdź do betonu,
płaski łeb

Zincado
Cynkowany

1,50 x 20	16450	113	10	120
1,50 x 25	16451	92	10	120
2 x 25	16452	66	10	120
2 x 30	16453	46	10	120
2 x 35	16454	46	10	120
2 x 40	16455	32	10	120
2 x 45	16456	30	10	120

Cobreada
Miedziany

1,50 x 20	16457	113	10	120
1,50 x 25	16458	92	10	120
2 x 25	16459	66	10	120
2 x 30	16460	46	10	120
2 x 35	16461	46	10	120
2 x 40	16462	32	10	120
2 x 45	16463	30	10	120



Acero
Stalowy
Cabeza ancha
Gwoźdź do betonu,
szeroki łeb

Zincado
Cynkowany

2,70 x 25	16465	31	10	120
3 x 35	16466	18	10	120
3,40 x 30	16467	18	10	120
3,40 x 40	16468	15	10	120

Grampillones Skoble



Características
Charakterystyka

Acabado
Wykończenie

Medidas mm.
Rozmiar mm.

Cod.



Zincado
Cynkowany

1,4 x 13	16471	86	10	120
1,5 x 14	16472	48	10	120
1,8 x 15	16473	46	10	120
2,0 x 20	16474	45	10	120
2,5 x 25	16475	22	10	120

TORNILLOS Y TUERCAS ŚRUBY I NAKRĘTKI

Tornillos Śruby

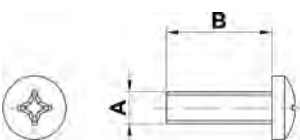
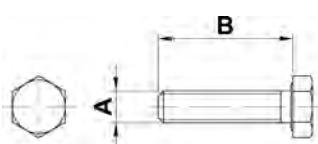

Características Charakterystyka	Acabado Wykończenie	Medidas mm. Rozmiar mm. A B	Cod.						
Cabeza hexagonal DIN 933 Śruba z łbem sześciokątnym DIN 933	Zincado Cynkowana	M5 x 20	16674	9	10	120			
		M5 x 30	16675	9	10	120			
		M5 x 40	16676	7	10	120			
		M5 x 50	16677	7	10	120			
		M6 x 20	16678	9	10	120			
		M6 x 30	16679	8	10	120			
		M6 x 40	16680	7	10	120			
		M6 x 50	16681	7	10	120			
		M6 x 60	16682	6	10	120			
		M8 x 30	16683	4	10	120			
		M8 x 40	16684	3	10	120			
		M8 x 50	16685	3	10	120			
		M8 x 60	16686	3	10	120			
		M8 x 70	16687	1	10	120			
		M8 x 90	16688	1	10	120			
		M8 x 100	16689	1	10	120			
		Acero inoxidable Stal nierdzewna (inox)		M5 x 20	16692	5	10	120	
				M5 x 25	16693	5	10	120	
M5 x 30	16694			5	10	120			
M5 x 40	16695			5	10	120			
M6 x 16	16696			5	10	120			
M6 x 20	16697			5	10	120			
M6 x 25	16698			4	10	120			
M6 x 30	16699			4	10	120			
M6 x 40	16700			4	10	120			
M6 x 50	16701			2	10	120			
Cabeza cilíndrica philip DIN 7985 Śruba philips DIN 7985	Zincado Cynkowana	M3 x 10	16702	33	10	120			
		M3 x 20	16703	26	10	120			
		M3 x 30	16704	15	10	120			
		M4 x 20	16705	15	10	120			
		M4 x 30	16706	12	10	120			
		M4 x 40	16707	7	10	120			
		M5 x 20	16708	10	10	120			
		M5 x 30	16709	7	10	120			
		M5 x 40	16710	6	10	120			
		M5 x 50	16711	6	10	120			
		M6 x 20	16712	7	10	120			
		M6 x 30	16713	6	10	120			
		M6 x 40	16714	6	10	120			
		M6 x 50	16715	5	10	120			
		M6 x 60	16716	4	10	120			
		Acero inoxidable Stal nierdzewna (inox)		M3 x 16	16717	12	10	120	
M3 x 20	16718			12	10	120			
M3 x 25	16719			12	10	120			
M3 x 30	16720			10	10	120			
M4 x 16	16721			12	10	120			
M4 x 20	16722			9	10	120			
M4 x 25	16723			9	10	120			
M4 x 30	16724			8	10	120			
M5 x 16	16725			8	10	120			
M5 x 20	16726			6	10	120			
M5 x 25	16727			6	10	120			
M5 x 30	16728			5	10	120			
M5 x 40	16729			5	10	120			
M6 x 16	16730			5	10	120			
M6 x 20	16731	5	10	120					
M6 x 25	16732	5	10	120					
M6 x 30	16733	5	10	120					
M6 x 40	16734	4	10	120					





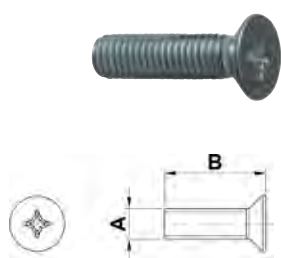





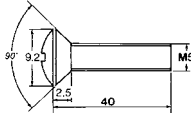

TORNILLOS Y TUERCAS ŚRUBY I NAKRĘTKI

Tornillos Śruby





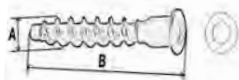

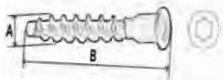
Características Charakterystyka	Acabado Wykończenie	Medidas mm. Rozmiar mm.		Cod.			
		A	B				
Tornillo cabeza Plana phillips DIN 965 <i>Śruba phillips DIN 965</i>	Zincado <i>Cynkowana</i>	M3 x 10		16735	42	10	120
		M3 x 20		16736	23	10	120
		M3 x 30		16737	16	10	120
		M4 x 20		16738	16	10	120
		M4 x 30		16739	12	10	120
		M4 x 40		16740	10	10	120
		M5 x 20		16741	15	10	120
		M5 x 30		16742	10	10	120
		M5 x 40		16743	6	10	120
		M5 x 50		16744	5	10	120
		M6 x 20		16745	11	10	120
		M6 x 30		16746	7	10	120
		M6 x 40		16747	6	10	120
		M6 x 50		16748	5	10	120
		M6 x 60		16749	4	10	120
		Acero inoxidable <i>Stal nierdzewna (inox)</i>	Acero inoxidable <i>Stal nierdzewna (inox)</i>	M3 x 20		16750	11
M3 x 25				16751	11	10	120
M3 x 30				16752	10	10	120
M4 x 16				16753	10	10	120
M4 x 20				16754	9	10	120
M4 x 25				16755	9	10	120
M4 x 30				16756	8	10	120
M5 x 16				16757	8	10	120
M5 x 20				16758	6	10	120
M5 x 25				16759	5	10	120
M5 x 30				16760	5	10	120
M5 x 40				16761	5	10	120
M6 x 16				16762	6	10	120
M6 x 20				16763	5	10	120
M6 x 25		16764	5	10	120		
M6 x 30		16765	4	10	120		
M6 x 40		16766	4	10	120		
Tornillo cabeza Hexagonal DIN 933 + tuerca DIN 934 Y arandela DIN 125 A <i>Śruba z łbem sześciokątnym DIN 933+ podkładka DIN 125+ nakrętka DIN 934</i>	Zincado <i>Cynkowana</i>	M6 x 20		16659	9	10	120
		M6 x 30		16660	7	10	120
		M6 x 40		16661	6	10	120
		M6 x 50		16662	5	10	120
		M8 x 20		16663	5	10	120
		M8 x 30		16664	5	10	120
		M8 x 40		16665	3	10	120
		M8 x 50		16666	3	10	120
M8 x 60		16667	2	10	120		
Tornillo cabeza Plana phillips DIN 965 + Tuerca DIN 934 y arandela DIN 125A <i>Śruba phillips din 965+ podkładka din 125+ nakrętka din 934</i>	Zincado <i>Cynkowana</i>	M3 x 10		16668	40	10	120
		M3 x 20		16669	26	10	120
		M3 x 30		16670	15	10	120
		M4 x 20		16671	15	10	120
		M4 x 30		16672	12	10	120
Tornillo para tirador <i>Śruba z łbem soczewkowym</i>	Zincado <i>Cynkowana</i>	4 x 22		16822	20	10	120
		4 x 25		16823	16	10	120
		4 x 35		16824	14	10	120
		4 x 40		16825	12	10	120
		4 x 50		16826	8	10	120

TORNILLOS Y TUERCAS ŚRUBY I NAKRĘTKI
Tornillos Śruby

	Características Charakterystyka	Acabado Wykończenie	Medidas mm. Rozmiar mm.	Cod.			
							
 	Tornillo cabeza alomada phillips DIN 966 Śruba phillips DIN 966	Bicromatado Żółty ocynk	M5 x 40	3402	200	5000	
						 	
	Tornillo para tirador precortado Śruba z łbem soczewkowym, skręcana	Zincado Cynkowana	4 x 50	16827	6	10	120
	Tornillo ensamblaje Wkręty meblowe	Zincado Cynkowana	M5 x 40 M5 x 50 M7 x 40 M7 x 50	16828 16829 16830 16831	6	10	120
 		Pavonado Czarny cynk	M5 x 40 M5 x 50 M7 x 40 M7 x 50	16832 16833 16834 16835	6	10	120
 	Tornillo ensamblaje con llave allen Wkręty meblowe	Zincado Cynkowane	M5 x 50 M7 x 50	16801 16836	5	10	120

Arandelas Podkładki

	Características Charakterystyka	Acabado Wykończenie	Medidas mm. Rozmiar mm.	Cod.			
						 	
	Arandela plana DIN 125A Podkładka płaska DIN 125A	Zincado Cynkowana	M3 M4 M5 M6 M7 M8 M10 M12	16767 16768 16769 16770 16771 16772 16773 16774	126	10	120
		Acero inoxidable Stal nierdzewna (inox)	M3 M4 M5 M6 M8	16785 16786 16787 16788 16789	52	10	120

TORNILLOS Y TUERCAS ŚRUBY I NAKRĘTKI

Arandelas Podkładki



Características Charakterystyka	Acabado Wykończenie	Medidas mm. Rozmiar mm.	Cod.			
Arandela plana Ancha DIN 9021 Podkładka płaska powiększona DIN 125	Zincado Cynkowana	M4	16775	32	10	120
		M5	16776	21	10	120
		M6	16777	16	10	120
		M8	16778	10	10	120
		M10	16779	7	10	120
	Acero inoxidable Stal nierdzewna (inox)	M4	16790	22	10	120
		M5	16791	11	10	120
		M6	16792	9	10	120
		M8	16793	5	10	120
		Arandela grower DIN 127B Podkładka sprężynująca DIN 127	Zincado Cynkowana	M4	16780	62
M5	16781			56	10	120
M6	16782			34	10	120
M8	16783			13	10	120
M10	16784			12	10	120

Tuercas Nakrętki

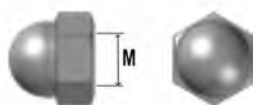

Características Charakterystyka	Acabado Wykończenie	Medidas mm. Rozmiar mm.	Cod.			
Tuerca hexagonal DIN 934 Nakrętka sześciokątna DIN 934	Zincado Cynkowana	M3	16795	71	10	120
		M4	16796	50	10	120
		M5	16797	30	10	120
		M6	16798	20	10	120
		M8	16799	9	10	120
	Acero inoxidable Stal nierdzewna (inox)	M10	16800	7	10	120
		M3	16811	21	10	120
		M4	16812	20	10	120
		M5	16813	11	10	120
		M6	16814	9	10	120
Tuerca mariposa DIN 315 Nakrętka skrzydełkowa DIN 315	Zincado Cynkowana	M4	16803	7	10	120
		M5	16804	6	10	120
		M6	16805	5	10	120
	Acero inoxidable Stal nierdzewna (inox)	M8	16806	3	10	120
		M4	16816	3	10	120
		M5	16817	2	10	120
Tuerca ciega autoblocante DIN 1587 Nakrętka kołpakowa DIN 1587	Zincado Cynkowana	M4	16807	6	10	120
		M5	16808	5	10	120
		M6	16809	5	10	120
		M8	16810	3	10	120
	Acero inoxidable Stal nierdzewna (inox)	M4	16819	3	10	120
		M5	16820	2	10	120
		M6	16821	2	10	120



DECORACIÓN

Madera.....	517
Forja.....	525
Portavasillos.....	536

DEKORACJE

<i>Drewniane</i>	517
<i>Kute stalowe</i>	525
<i>Zazdrostki</i>	536

Barra de madera ø 20 mm. Drewniany drążek ø 20 mm.



Mod. Mod	Medidas Rozmiar	Acabado Wykończenie	Cod.			
10	1,6 m	Teka / Teka	7606	-	10	
		Sapelli / Mahoń	7605	-	10	
		Nogal / Orzech	7603	-	10	
		Pino / Sosna	7604	-	10	
		Blanco / Biały	11094	-	10	
12	2 m	Teka / Teka	7610	-	10	
		Sapelli / Mahoń	7609	-	10	
		Nogal / Orzech	7607	-	10	
		Pino / Sosna	7608	-	10	
		Blanco / Biały	11095	-	10	
14	2,4 m	Teka / Teka	7614	-	10	
		Sapelli / Mahoń	7613	-	10	
		Nogal / Orzech	7611	-	10	
		Pino / Sosna	7612	-	10	
		Blanco / Biały	11096	-	10	

Decoración
Dekoracje

Barra de madera ø 30 mm. Drewniany drążek ø 30 mm.



Mod. Mod	Medidas Rozmiar	Acabado Wykończenie	Cod.			
20	1,6 m	Teka / Teka	7618	-	10	
		Sapelli / Mahoń	7617	-	10	
		Nogal / Orzech	7615	-	10	
		Pino / Sosna	7616	-	10	
		Blanco / Biały	11097	-	10	
22	2 m	Teka / Teka	7622	-	10	
		Sapelli / Mahoń	7621	-	10	
		Nogal / Orzech	7619	-	10	
		Pino / Sosna	7620	-	10	
		Blanco / Biały	11098	-	10	
24	2,4 m	Teka / Teka	7626	-	10	
		Sapelli / Mahoń	7625	-	10	
		Nogal / Orzech	7623	-	10	
		Pino / Sosna	7624	-	10	
		Blanco / Biały	11099	-	10	

Anilla de madera para barra ø 20 mm. *Drewniany pierścień ø 20 mm.*



Mod. Mod	Medidas Rozmiar	Acabado Wykończenie	Cod.			
50	48 mm	Teka / Teka	7630	10	10	50
		Sapelli / Mahoń	7629	10	10	50
		Nogal / Orzech	7627	10	10	50
		Pino / Sosna	7628	10	10	50
		Blanco / Biały	11190	10	10	50

Anilla de madera para barra ø 30 mm. *Drewniany pierścień ø 30 mm.*



Mod. Mod	Medidas Rozmiar	Acabado Wykończenie	Cod.			
60	69 mm	Teka / Teka	7634	10	10	50
		Sapelli / Mahoń	7633	10	10	50
		Nogal / Orzech	7631	10	10	50
		Pino / Sosna	7632	10	10	50
		Blanco / Biały	11191	10	10	50

Empalme para barra ø 20-30 mm. *Łącznik drążków ø 20-30 mm.*



Mod. Mod	Medidas Rozmiar	Acabado Wykończenie	Cod.			
70	50 mm	Zincado Cynkowany	7635	2	10	50

Recoge-cortinas. *Końcówka drążka*



mod. mod	medidas rozmiar	acabado wykończenie	cod.			
530	79 mm	Teka / Teka	7639	2	10	50
		Sapelli / Mahoń	7638	2	10	50
		Nogal / Orzech	7636	2	10	50
		Pino / Sosna	7637	2	10	50
		Blanco / Biały	11192	2	10	50

COMPOSITION: Fixation accessories included.
W ZESTAWIE: Zawiera elementy do montażu

Soporte de frente de madera para barra ø 20 mm. *Wsparcie drążka ø 20 mm.*



Mod. Mod	Medidas Rozmiar	Acabado Wykończenie	Cod.			
200	117 mm	Teka / Teka	7643	2	10	50
		Sapelli / Mahoń	7642	2	10	50
		Nogal / Orzech	7640	2	10	50
		Pino / Sosna	7641	2	10	50
		Blanco / Biały	11193	2	10	50

COMPOSITION: Fixation accessories included.
W ZESTAWIE: Zawiera elementy do montażu

Soporte de frente para esquina de madera para barra \varnothing 20 mm. *Wsparcie drążka \varnothing 20 mm.*



COMPOSICIÓN: Incluye accesorios de fijación.
W ZESTAWIE: Zawiera elementy do montażu

Mod. Mod	Medidas Rozmiar	Acabado Wykończenie	Cod.			
201	110 mm	Teka / Teka	11074	1	10	50
		Sapelli / Mahoń	11075	1	10	50
		Nogal / Orzech	11076	1	10	50
		Pino / Sosna	11077	1	10	50
		Blanco / Biały	11078	1	10	50

Soporte de frente de madera para barra \varnothing 30 mm. *Wsparcie drążka \varnothing 30 mm.*



COMPOSICIÓN: Incluye accesorios de fijación.
W ZESTAWIE: Zawiera elementy do montażu

Mod. Mod	Medidas Rozmiar	Acabado Wykończenie	Cod.			
210	117 mm	Teka / Teka	7647	2	10	50
		Sapelli / Mahoń	7646	2	10	50
		Nogal / Orzech	7644	2	10	50
		Pino / Sosna	7645	2	10	50
		Blanco / Biały	11194	2	10	50

Soporte de frente para esquina de madera para barra \varnothing 30 mm. *Wsparcie drążka \varnothing 30 mm.*



COMPOSICIÓN: Incluye accesorios de fijación.
W ZESTAWIE: Zawiera elementy do montażu

Mod. Mod	Medidas Rozmiar	Acabado Wykończenie	Cod.			
211	110 mm	Teka / Teka	11079	1	10	50
		Sapelli / Mahoń	11080	1	10	50
		Nogal / Orzech	11081	1	10	50
		Pino / Sosna	11082	1	10	50
		Blanco / Biały	11083	1	10	50

Soporte de frente doble de madera para barra \varnothing 20-30 mm. *Podwójne wsparcie drążka \varnothing 20-30 mm.*



COMPOSICIÓN: Incluye accesorios de fijación.
W ZESTAWIE: Zawiera elementy do montażu

Mod. Mod	Medidas Rozmiar	Acabado Wykończenie	Cod.			
220	150 mm	Teka / Teka	7651	1	10	50
		Sapelli / Mahoń	7650	1	10	50
		Nogal / Orzech	7648	1	10	50
		Pino / Sosna	7649	1	10	50
		Blanco / Biały	11195	1	10	50

Soporte de frente doble de madera para barra \varnothing 30-30 mm. *Podwójne wsparcie drążka \varnothing 30-30 mm.*



COMPOSICIÓN: Incluye accesorios de fijación.
W ZESTAWIE: Zawiera elementy do montażu

Mod. Mod	Medidas Rozmiar	Acabado Wykończenie	Cod.			
230	150 mm	Teka / Teka	7655	1	10	50
		Sapelli / Mahoń	7654	1	10	50
		Nogal / Orzech	7652	1	10	50
		Pino / Sosna	7653	1	10	50
		Blanco / Biały	11196	1	10	50

Soporte de frente extensible de madera para barra \varnothing 20 mm. Regulowane wsparcie drążka \varnothing 20 mm.



COMPOSICIÓN: Incluye accesorios de fijación.
W ZESTAWIE: Zawiera elementy do montażu

Mod. Mod	Medidas Rozmiar	Acabado Wykończenie	Cod.			
240	150 mm	Teka / Teka	7659			
		Sapelli / Mahoń	7658	1	10	50
		Nogal / Orzech	7656	1	10	50
		Pino / Sosna	7657	1	10	50
		Blanco / Biały	11197	1	10	50

Soporte de frente extensible de madera para barra \varnothing 30 mm. Regulowane wsparcie drążka \varnothing 30 mm.



COMPOSICIÓN: Incluye accesorios de fijación.
W ZESTAWIE: Zawiera elementy do montażu

Mod. Mod	Medidas Rozmiar	Acabado Wykończenie	Cod.			
250	210 mm	Teka / Teka	7663			
		Sapelli / Mahoń	7662	1	10	50
		Nogal / Orzech	7660	1	10	50
		Pino / Sosna	7661	1	10	50
		Blanco / Biały	11198	1	10	50

Soporte lateral de madera para barra \varnothing 20 mm. Drewniane boczne wsparcie drążka \varnothing 20 mm.



COMPOSICIÓN: Incluye accesorios de fijación.
W ZESTAWIE: Zawiera elementy do montażu

Mod. Mod	Medidas Rozmiar	Acabado Wykończenie	Cod.			
260	35 mm	Teka / Teka	7667			
		Sapelli / Mahoń	7666	2	10	50
		Nogal / Orzech	7664	2	10	50
		Pino / Sosna	7665	2	10	50
		Blanco / Biały	11199	2	10	50

Soporte lateral de madera para barra \varnothing 30 mm. Drewniane boczne wsparcie drążka \varnothing 30 mm.



COMPOSICIÓN: Incluye accesorios de fijación.
W ZESTAWIE: Zawiera elementy do montażu

Mod. Mod	Medidas Rozmiar	Acabado Wykończenie	Cod.			
270	43 mm	Teka / Teka	7671			
		Sapelli / Mahoń	7670	2	10	50
		Nogal / Orzech	7668	2	10	50
		Pino / Sosna	7669	2	10	50
		Blanco / Biały	11200	2	10	50

Soporte de techo de madera para barra \varnothing 20 mm. Drewniany sufitowy wspornik drążka \varnothing 30 mm.



COMPOSICIÓN: Incluye accesorios de fijación.
W ZESTAWIE: Zawiera elementy do montażu

Mod. Mod	Medidas Rozmiar	Acabado Wykończenie	Cod.			
280	80 mm	Teka / Teka	7675			
		Sapelli / Mahoń	7674	2	10	50
		Nogal / Orzech	7672	2	10	50
		Pino / Sosna	7673	2	10	50
		Blanco / Biały	11201	2	10	50

Soporte de esquina para techo de madera para barra \varnothing 30 mm.
Drewniany sufitowy wspornik drążka \varnothing 30 mm.



COMPOSICIÓN: Incluye accesorios de fijación.
 W ZESTAWIE: Zawiera elementy do montażu

Mod. Mod	Medidas Rozmiar	Acabado Wykończenie	Cod.			
290	82 mm	Teka / Teka	7679	2	10	50
		Sapelli / Mahoń	7678	2	10	50
		Nogal / Orzech	7676	2	10	50
		Pino / Sosna	7677	2	10	50
		Blanco / Biały	11202	2	10	50

Soporte de esquina para techo de madera para barra \varnothing 20 mm.
Drewniany sufitowy wspornik drążka \varnothing 20 mm.



COMPOSICIÓN: Incluye accesorios de fijación.
 W ZESTAWIE: Zawiera elementy do montażu

Mod. Mod	Medidas Rozmiar	Acabado Wykończenie	Cod.			
281	82 mm	Teka / Teka	11084	1	10	50
		Sapelli / Mahoń	11085	1	10	50
		Nogal / Orzech	11086	1	10	50
		Pino / Sosna	11087	1	10	50
		Blanco / Biały	11088	1	10	50

Soporte de techo de madera para barra \varnothing 30 mm.
Drewniany sufitowy wspornik drążka \varnothing 30 mm.



COMPOSICIÓN: Incluye accesorios de fijación.
 W ZESTAWIE: Zawiera elementy do montażu

Mod. Mod	Medidas Rozmiar	Acabado Wykończenie	Cod.			
291	80 mm	Teka / Teka	11089	1	10	50
		Sapelli / Mahoń	11090	1	10	50
		Nogal / Orzech	11091	1	10	50
		Pino / Sosna	11092	1	10	50
		Blanco / Biały	11093	1	10	50

Terminal de madera para barra \varnothing 20 mm. Drewniana końcówka drążka \varnothing 20 mm.



Mod. Mod	Medidas Rozmiar	Acabado Wykończenie	cod.			
300	76 mm	Teka / Teka	7683	2	10	50
		Sapelli / Mahoń	7682	2	10	50
		Nogal / Orzech	7680	2	10	50
		Pino / Sosna	7681	2	10	50
		Blanco / Biały	11203	2	10	50

Terminal de madera para barra \varnothing 20 mm. Drewniana końcówka drążka \varnothing 20 mm.



Mod. Mod	Medidas Rozmiar	Acabado Wykończenie	Cod.			
310	40 mm	Teka / Teka	7687	2	10	50
		Sapelli / Mahoń	7686	2	10	50
		Nogal / Orzech	7684	2	10	50
		Pino / Sosna	7685	2	10	50
		Blanco / Biały	11204	2	10	50

Terminal de madera para barra ø 30 mm. *Drewniana końcówka drążka ø 20 mm.*



Mod. Mod	Medidas Rozmiar	Acabado Wykończenie	Cod. BAG	Icons		
320	76 mm	Teka / Teka	7691	2	10	50
		Sapelli / Mahoń	7690	2	10	50
		Nogal / Orzech	7688	2	10	50
		Pino / Sosna	7689	2	10	50
		Blanco / Biały	11205	2	10	50

Terminal de madera para barra ø 30 mm. *Drewniana końcówka drążka ø 20 mm.*



Mod. Mod	Medidas Rozmiar	Acabado Wykończenie	Cod. BAG	Icons		
330	55 mm	Teka / Teka	7695	2	10	50
		Sapelli / Mahoń	7694	2	10	50
		Nogal / Orzech	7692	2	10	50
		Pino / Sosna	7693	2	10	50
		Blanco / Biały	11206	2	10	50

Tirador con mosquetón *Pręt do zasłaniania zasłon*



Mod. Mod	Medidas Rozmiar	Acabado Wykończenie	Cod. BAG	Icons		
560	1 m	Teka / Teka	7699	1	10	50
		Sapelli / Mahoń	7698	1	10	50
		Nogal / Orzech	7696	1	10	50
		Pino / Sosna	7697	1	10	50
		Blanco / Biały	11207	1	10	50

Conjunto para pared ø 20 mm. *Karnisz ø 20 mm.*



Acabado Wykończenie	Mod. Cod.	Mod. kod	Icons	
	350	352	354	
Teka / Teka	7703	7707	7711	- 5
Sapelli / Mahoń	7702	7706	7710	- 5
Nogal / Orzech	7700	7704	7708	- 5
Pino / Sosna	7701	7705	7709	- 5
Blanco / Biały	11208	11209	11210	- 5
Medidas Rozmiar	1,6 m	2 m	2,4 m	

COMPOSICIÓN

1 Barra
Soporte mod. 200
Anilla mod. 50
Terminales mod. 300
Incluye accesorios de fijación.

W ZESTAWIE:

1 Drążek
Wsparcie mod. 200
pierścieni mod. 50
Koncówka mod. 300
Zawiera elementy do montażu

MOD. 350

mod. 10
2 soportes
15 anillas
2 terminales

MOD. 350

mod. 10
2 wspornik
15 pierścieni
2 Koncówki

MOD. 352

mod. 12
2 soportes
19 anillas
2 terminales

MOD. 352

mod. 12
2 wspornik
19 pierścieni
2 Koncówki

MOD. 354



mod. 14
3 soportes
23 anillas
2 terminales

MOD. 354

mod. 14
3 wspornik
23 pierścieni
2 Koncówki

Conjunto para techo \varnothing 20 mm.
Karnisz \varnothing 20 mm.



	Mod. Cod.	Mod kod		
Acabado Wykończenie	351	353	355	 
Teka / Teka	7727	7731	7735	- 5
Sapelli / Mahoń	7726	7730	7734	- 5
Nogal / Orzech	7724	7728	7732	- 5
Pino / Sosna	7725	7729	7733	- 5
Blanco / Biały	11214	11215	11216	- 5
Medidas Rozmiar	1,6 m	2 m	2,4 m	

COMPOSICIÓN

1 Barra
Soporte mod. 280
Anilla mod. 50
Terminales mod. 300
Incluye accesorios de fijación.

MOD. 351
mod. 10
2 soportes
15 anillas
2 terminales

MOD. 353
mod. 12
2 soportes
19 anillas
2 terminales

MOD. 355
mod. 14
3 soportes
23 anillas
2 terminales

W ZESTAWIE:

1 Drażek
Wsparcie mod. 280
pierścień mod. 50
Koncówka mod. 300
Zawiera elementy do montażu



MOD. 351
mod. 10
2 wsporniki
15 pierścieni
2 Koncówki

MOD. 353
mod. 12
2 wsporniki
19 pierścieni
2 Koncówki

MOD. 355
mod. 14
3 wsporniki
23 pierścienie
2 Koncówki

Conjunto para pared \varnothing 30 mm.
Karnisz \varnothing 30 mm.



	Mod. Cod.	Mod kod		
Acabado Wykończenie	370	372	374	 
Teka / Teka	7715	7719	7723	- 5
Sapelli / Mahoń	7714	7718	7722	- 5
Nogal / Orzech	7712	7716	7720	- 5
Pino / Sosna	7713	7717	7721	- 5
Blanco / Biały	11211	11212	11213	- 5
Medidas Rozmiar	1,6 m	2 m	2,4 m	

COMPOSICIÓN

1 Barra
Soporte mod. 210
Anilla mod. 60
Terminales mod. 320
Incluye accesorios de fijación.

MOD. 370
mod. 20
2 soportes
15 anillas
2 terminales

MOD. 372
mod. 22
2 soportes
19 anillas
2 terminales

MOD. 374
mod. 24
3 soportes
23 anillas
2 terminales

W ZESTAWIE:

1 Drażek
Wsparcie mod. 210
pierścień mod. 60
Koncówka mod. 320
Zawiera elementy do montażu

MOD. 370
mod. 20
2 wsporniki
15 pierścieni
2 Koncówki

MOD. 372
mod. 22
2 wsporniki
19 pierścieni
2 Koncówki

MOD. 374
mod. 24
3 wsporniki
23 pierścienie
2 Koncówki

Conjunto para techo \varnothing 30 mm. Karnisz \varnothing 30 mm.

Decoración
Dekoracje



	Mod. Cod.	Mod kod		
Acabado Wykończenie	371	373	375	
Teka / Teka	7739	7743	7747	- 5
Sapelli / Mahoń	7738	7742	7746	- 5
Nogal / Orzech	7736	7740	7744	- 5
Pino / Sosna	7737	7741	7745	- 5
Blanco / Biały	11217	11218	11219	- 5
Medidas Rozmiar	1,6 m	2 m	2,4 m	

COMPOSICIÓN

1 Barra
Soporte mod. 290
Anilla mod. 60
Terminales mod. 320
Incluye accesorios de fijación.

MOD. 371
mod. 20
2 soportes
15 anillas
2 terminales

MOD. 373
mod. 22
2 soportes
19 anillas
2 terminales

MOD. 375
mod. 24
3 soportes
23 anillas
2 terminales

W ZESTAWIE:

1 Drążek
Wsparcie mod. 290
pierścieni mod. 50
Koncówka mod. 320
Zawiera elementy do montażu

MOD. 371
mod. 10
2 wsporniki
15 pierścieni
2 Koncówki

MOD. 373
mod. 12
2 wsporniki
19 pierścieni
2 Koncówki

MOD. 375
mod. 14
3 wsporniki
23 pierścienie
2 Koncówki

Conjunto para pared \varnothing 12 mm. Karnisz \varnothing 12 mm.



	Mod. Cod.	Mod kod		
Acabado Wykończenie	380	381	382	383
Teka / Teka	10860	11102	11133	11138
Sapelli / Mahoń	10861	11103	11134	11139
Nogal / Orzech	10862	11104	11135	11140
Pino / Sosna	11100	11105	11136	11141
Blanco / Biały	11101	11106	11137	11107
Medidas Rozmiar	0,5 m	0,75 m	1 m	1,25 m

COMPOSICIÓN

1 Barra
Soportes frente
Anillas
Terminales
Incluyen accesorios de fijación.

MOD. 380
0,5 mt.
2
5
2

MOD. 381
0,75 mt.
2
8
2

MOD. 382
1 mt.
2
10
2

MOD. 383
1,25 mt.
2
12
2

W ZESTAWIE:

1 Drążek
Wsparcie mod. 290
pierścieni mod. 50
Koncówka mod. 320
Zawiera elementy do montażu

MOD. 380
0,5 mt.
2
5
2



MOD. 381
0,75 mt.
2
8
2



MOD. 382
1 mt.
2
10
2

MOD. 383
1,25 mt.
2
12
2

Tubo forjado ø 20 mm.
Metalowy drążek ø 20 mm.







	Mod. Cod.	Mod kod		
Acabado Wykończenie	600	601	602	 
Negro / Czarny	7830	7834	7838	- 10
Marfil Oro / Kość słoniowa	7828	7832	7836	- 10
Musgo Verde / Zieleń antyczna	7829	7833	7837	- 10
Oro Viejo / Złoto antyczne	7831	7835	7839	- 10
Medidas Rozmiar	1,2 m	1,6 m	2 m	
Espesor aprox. 0,8 mm / Grubość ok 0.8 mm				





	Mod. Cod.	Mod kod		
Acabado Wykończenie	800	801	802	 
Cuero / Stare złoto	11169	11171	11173	- 5
Cromo mate / Chrom Satyn	11170	11172	11174	- 5
Medidas Rozmiar	1,2 m	1,6 m	2 m	
Espesor aprox. 0,8 mm / Grubość ok 0.8 mm				

Anillas de hierro para tubo ø 20 mm. Pierścienie metalowe dla drążka ø 20 mm.



	Mod. Cod.	Mod kod			
Acabado Wykończenie		610	   		
Negro / Czarny	7842	10	10	50	
Marfil Oro / Kość słoniowa	7840	10	10	50	
Musgo Verde / Zieleń antyczna	7841	10	10	50	
Oro Viejo / Złoto antyczne	7843	10	10	50	
Medidas Rozmiar	40 mm				



	Mod. Cod.	Mod kod			
Acabado Wykończenie		810	   		
Cuero / Stare złoto	11175	10	10	50	
Cromo mate / Chrom Satyn	11176	10	10	50	
Medidas Rozmiar	40 mm				

Empalme para tubo forjado \varnothing 20 mm. Łącznik drążka \varnothing 20 mm.

Mod. Mod	Medidas Rozmiar	Acabado Wykończenie	Cod.
620	80 mm	Zincado Cynkowany	7844 1 10 50

Soporte de frente para tubo forjado \varnothing 20 mm. Wsparcie drążka \varnothing 20 mm.

Mod. Mod	Acabado Wykończenie	cod.
630	Negro / Czarne	7847 2 10 50
	Marfil Oro / Kość słoniowa	7845 2 10 50
	Musgo Verde / Zieleń antyczna	7846 2 10 50
	Oro Viejo / Złoto antyczne	7848 2 10 50
Medidas Rozmiar		100 x 85 mm

COMPOSICIÓN: Incluye accesorios de fijación.
W ZESTAWIE: Zawiera elementy do montażu

Soporte de frente para tubo forjado \varnothing 20 mm. Wsparcie drążka \varnothing 20 mm.

Mod. Mod	Acabado Wykończenie	Cod.
631	Negro / Czarne	7851 2 10 50
	Marfil Oro / Kość słoniowa	7849 2 10 50
	Musgo Verde / Zieleń antyczna	7850 2 10 50
	Oro Viejo / Złoto antyczne	7852 2 10 50
Medidas Rozmiar		140 x 85 mm

COMPOSICIÓN: Incluye accesorios de fijación.
W ZESTAWIE: Zawiera elementy do montażu

**Soporte de frente extensible para tubo forjado \varnothing 20 mm.
Regulowane wsparcie drążka \varnothing 20 mm.**

Mod. Mod	Acabado Wykończenie	Cod.
635	Negro / Czarne	7855 1 10 50
	Marfil Oro / Kość słoniowa	7853 1 10 50
	Musgo Verde / Zieleń antyczna	7854 1 10 50
	Oro Viejo / Złoto antyczne	7856 1 10 50
Medidas Rozmiar		150/240 x 85 mm

COMPOSICIÓN: Incluye accesorios de fijación.
W ZESTAWIE: Zawiera elementy do montażu

Soporte de frente doble para tubo forjado \varnothing 20 mm. *Podwójne wsparcie drążka \varnothing 20 mm.*



Mod. Mod	Acabado Wykończenie	Cod.				
640	Negro / Czarne					
	Marfil Oro / Kość słoniowa		7859	2	10	50
	Musgo Verde / Zieleń antyczna		7857	2	10	50
	Oro Viejo / Złoto antyczne		7858	2	10	50
		Medidas Rozmiar	160 x 85 mm			
COMPOSICIÓN: Incluye accesorios de fijación. W ZESTAWIE: Zawiera elementy do montażu						

Soporte lateral para tubo forjado \varnothing 20 mm.

Boczne wsparcie drążka \varnothing 20 mm.



Mod. Mod	Acabado Wykończenie	Cod.				
650	Negro / Czarne					
	Marfil Oro / Kość słoniowa		7863	2	10	50
	Musgo Verde / Zieleń antyczna		7861	2	10	50
	Oro Viejo / Złoto antyczne		7862	2	10	50
		Medidas Rozmiar	85 mm			
COMPOSICIÓN: Incluye accesorios de fijación. W ZESTAWIE: Zawiera elementy do montażu						

Soporte de techo para tubo forjado \varnothing 20 mm. *Sufitowy wspornik drążka \varnothing 20 mm.*



Mod. Mod	Acabado Wykończenie	Cod.				
660	Negro / Czarny					
	Marfil Oro / Kość słoniowa		7867	2	10	50
	Musgo Verde / Zieleń antyczna		7865	2	10	50
	Oro Viejo / Złoto antyczne		7866	2	10	50
		Medidas Rozmiar	80 x 85 mm			
COMPOSICIÓN: Incluye accesorios de fijación. W ZESTAWIE: Zawiera elementy do montażu						

Soporte para tubo forjado \varnothing 20 mm. *Wspornik drążka \varnothing 20 mm.*



Mod. Mod	Acabado Wykończenie	Cod.			
830	Cuero / Stare złoto				
	Cromo mate / Chrom Satyn		11177	2	10
		Medidas Rozmiar	100 mm		
COMPOSICIÓN: Incluye accesorios de fijación. W ZESTAWIE: Zawiera elementy do montażu					



Soporte para tubo forjado ø 20 mm. Wspornik drążka ø 20 mm.

Mod. Mod	Acabado Wykończenie	Cod.			
831	Cuero / Stare złoto 				
	Cromo mate / Chrom Satyn 	11180	2	10	50
		11181	2	10	50
Medidas Rozmiar				140 mm	
COMPOSICIÓN: Incluye accesorios de fijación. W ZESTAWIE: Zawiera elementy do montażu					

Soporte de frente para tubo forjado ø 20 mm. Wspornik drążka ø 20 mm.

mod. mod	acabado wykończenie	cod.			
840	Cuero / Stare złoto 				
	Cromo mate / Chrom Satyn 	11182	2	10	50
		11183	2	10	50
Medidas Rozmiar				160 mm	
COMPOSICIÓN: Incluye accesorios de fijación. W ZESTAWIE: Zawiera elementy do montażu					





Soporte lateral para tubo forjado ø 20 mm. Wspornik drążka ø 20 mm.

Mod. Mod	Acabado Wykończenie	Cod.			
850	Cuero / Stare złoto 				
	Cromo mate / Chrom Satyn 	11184	2	10	50
		11185	2	10	50
Medidas Rozmiar				Ø 25 mm	

Soporte de techo para tubo forjado ø 20 mm. Wspornik drążka ø 20 mm.

Mod. Mod	Acabado Wykończenie	Cod.			
860	Cuero / Stare złoto 				
	Cromo mate / Chrom Satyn 	11186	2	10	50
		11187	2	10	50
Medidas Rozmiar				75 mm	
COMPOSICIÓN: Incluye accesorios de fijación. W ZESTAWIE: Zawiera elementy do montażu					

Tapón para tubo forjado ø 20 mm. Końcówka drążka ø 20 mm.

Mod. Mod	Acabado Wykończenie	Cod.			
670	Negro / Czarna 				
		7871	2	10	50

Terminal para tubo forjado ø 20 mm. Końcówka drążka ø 20 mm.



Mod. Mod	Acabado Wykończenie	Cod.			
680	Negro / Czarna	7875	2	10	50
	Marfil Oro / Kość słoniowa	7873	2	10	50
	Musgo Verde / Zieleń antyczna	7874	2	10	50
	Oro Viejo / Złoto antyczne	7876	2	10	50

Terminal “báculo” para tubo forjado ø 20 mm. Końcówka drążka ø 20 mm.



Mod. Mod	Acabado Wykończenie	Cod.			
681	Negro / Czarna	7879	2	10	50
	Marfil Oro / Kość słoniowa	7877	2	10	50
	Musgo Verde / Zieleń antyczna	7878	2	10	50
	Oro Viejo / Złoto antyczne	7880	2	10	50
Medidas Rozmiar		140 mm			

Terminal “esférico” para tubo forjado ø 20 mm. Końcówka drążka ø 20 mm.



Mod. Mod	Acabado Wykończenie	Cod.			
682	Negro / Czarna	7883	2	10	50
	Marfil Oro / Kość słoniowa	7881	2	10	50
	Musgo Verde / Zieleń antyczna	7882	2	10	50
	Oro Viejo / Złoto antyczne	7884	2	10	50
Medidas Rozmiar		50 x 65 mm			

Terminal “flecha” para tubo forjado ø 20 mm.. Końcówka drążka ø 20 mm.



Mod. Mod	Acabado Wykończenie	Cod.			
683	Negro / Czarna	7887	2	10	50
	Marfil Oro / Kość słoniowa	7885	2	10	50
	Musgo Verde / Zieleń antyczna	7886	2	10	50
	Oro Viejo / Złoto antyczne	7888	2	10	50
Medidas Rozmiar		135 mm			

Terminal "hoja" para tubo forjado \varnothing 20 mm. Końcówka drążka \varnothing 20 mm.



Mod. Mod	Acabado Wykończenie	Cod.		
684	Negro / Czarna	7891	2	10 50
	Marfil Oro / Kość słoniowa	7889	2	10 50
	Musgo Verde / Zieleń antyczna	7890	2	10 50
	Oro Viejo / Złoto antyczne	7892	2	10 50
Medidas Rozmiar			140 mm	

Terminal "piña" para tubo forjado \varnothing 20 mm. Końcówka drążka \varnothing 20 mm.

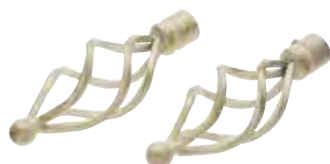

Mod. Mod	Acabado Wykończenie	Cod.		
685	Negro / Czarna	7895	2	10 50
	Marfil Oro / Kość słoniowa	7893	2	10 50
	Musgo Verde / Zieleń antyczna	7894	2	10 50
	Oro Viejo / Złoto antyczne	7896	2	10 50
Medidas Rozmiar			160 mm	

Terminal "punta" para tubo forjado \varnothing 20 mm. Końcówka drążka \varnothing 20 mm.



Mod. Mod	Acabado Wykończenie	Cod.		
686	Negro / Czarna	7899	2	10 50
	Marfil Oro / Kość słoniowa	7897	2	10 50
	Musgo Verde / Zieleń antyczna	7898	2	10 50
	Oro Viejo / Złoto antyczne	7900	2	10 50
Medidas Rozmiar			140 mm	

Terminal para tubo forjado \varnothing 20 mm. Końcówka drążka \varnothing 20 mm.



Mod. Mod	Acabado Wykończenie	Cod.		
687	Negro / Czarna	11165	2	10 50
	Marfil Oro / Kość słoniowa	11166	2	10 50
	Musgo Verde / Zieleń antyczna	11167	2	10 50
	Oro Viejo / Złoto antyczne	11168	2	10 50
Medidas Rozmiar			165 mm	

Terminal para tubo forjado ø 20 mm. Końcówka drążka ø 20 mm.



Mod. Mod	Acabado Wykończenie	Cod.
882	Cuero / Stare złoto	
	Cromo mate / Chrom Satyn	11188 2 10 50 11189 2 10 50
Medidas Rozmiar		Ø 38 mm

Terminal para tubo forjado ø 20 mm. Końcówka drążka ø 20 mm.



Mod. Mod	Acabado Wykończenie	Cod.
883	Cuero / Stare złoto	
	Cromo mate / Chrom Satyn	11220 2 10 50 11221 2 10 50
Medidas Rozmiar		40 mm

Terminal para tubo forjado ø 20 mm. Końcówka drążka ø 20 mm.



Mod. Mod	Acabado Wykończenie	Cod.
884	Cuero / Stare złoto	
	Cromo mate / Chrom satyn	11222 2 10 50 11223 2 10 50
Medidas Rozmiar		34 mm

Terminal para tubo forjado ø 20 mm. Końcówka drążka ø 20 mm.



Mod. Mod	Acabado Wykończenie	Cod.
885	Cuero / Stare złoto	
	Cromo mate / Chrom Satyn	11224 2 10 50 11225 2 10 50
Medidas Rozmiar		Ø 28 mm

Alzapaños Uchwyt zasłony



Mod. Mod	Acabado Wykończenie	Cod.				
500	Negro / Czarny		7903	2	10	50
	Latonado / Mosiądzowany		7819	2	10	50
	Marfil Oro / Kość słoniowa		7901	2	10	50
	Musgo Verde / Zieleń antyczna		7902	2	10	50
	Oro Viejo / Złoto antyczne		7904	2	10	50
Medidas Rozmiar				75 mm		
COMPOSICIÓN: Incluye accesorios de fijación. W ZESTAWIE: Zawiera elementy do montażu						

Alzapaños Uchwyt zasłony



Mod. Mod	Acabado Wykończenie	Cod.				
501	Negro / Czarny		7907	2	10	50
	Latonado / Mosiądzowany		7820	2	10	50
	Musgo Verde / Zieleń antyczna		7906	2	10	50
	Oro Viejo / Złoto antyczne		7908	2	10	50
Medidas Rozmiar				130 mm		
COMPOSICIÓN: Incluye accesorios de fijación. W ZESTAWIE: Zawiera elementy do montażu						

Alzapaños Uchwyt zasłony



Mod. Mod	Acabado Wykończenie	Cod.				
555	Cuero/Stare złoto		11228	2	10	50
	Cromo mate/Chrom Satyn		11229	2	10	50
Medidas Rozmiar				Ø 20 x 140 mm		
COMPOSICIÓN: Incluye accesorios de fijación. W ZESTAWIE: Zawiera elementy do montażu						

Gancho Uchwyt zasłony



Mod. Mod	Acabado Wykończenie	Cod.				
505	Cuero / Stare złoto		11226	2	10	50
Medidas Rozmiar				70 x 30 mm		
COMPOSICIÓN: Incluye accesorios de fijación. W ZESTAWIE: Zawiera elementy do montażu						

Gancho (lazo) Uchwył zasłony



Mod. Mod	Acabado Wykończenie	Cod.			
510	Negro / Czarny	7911	2	10	50
	Latonado / Mosiądzowany	7821	2	10	50
	Marfil Oro / Kość słoniowa	7909	2	10	50
	Musgo Verde / Zieleń antyczna	7910	2	10	50
	Oro Viejo / Złoto antyczne	7912	2	10	50
Medidas Rozmiar		65 mm			
COMPOSICIÓN: Incluye accesorios de fijación. W ZESTAWIE: Zawiera elementy do montażu					

Gancho Uchwył zasłony



Mod. Mod	Acabado Wykończenie	Cod.			
511	Negro / Czarny	7915	2	10	50
	Latonado / Mosiądzowany	7822	2	10	50
	Marfil Oro / Kość słoniowa	7913	2	10	50
	Musgo Verde / Zieleń antyczna	7914	2	10	50
	Oro Viejo / Złoto antyczne	7916	2	10	50
Medidas Rozmiar		35 mm			

Gancho Uchwył zasłony



Mod. Mod	Acabado Wykończenie	Cod.			
512	Negro / Czarny	7919	2	10	50
	Latonado / Mosiądzowany	7823	2	10	50
	Marfil Oro / Kość słoniowa	7917	2	10	50
	Musgo Verde / Zieleń antyczna	7918	2	10	50
	Oro Viejo / Złoto antyczne	7920	2	10	50
Medidas Rozmiar		25 mm			

Gancho doble Uchwył zasłony



Mod. Mod	Acabado Wykończenie	Cod.			
513	Negro / Czarny	7923	2	10	50
	Latonado / Mosiądzowany	7824	2	10	50
	Marfil Oro / Kość słoniowa	7921	2	10	50
	Musgo Verde / Zieleń antyczna	7922	2	10	50
	Oro Viejo / Złoto antyczne	7924	2	10	50
Medidas rozmiar		70 x 35 mm			

COMPOSICIÓN: Incluye accesorios de fijación.
W ZESTAWIE: Zawiera elementy do montażu

Prolongador para soporte rosetón *Wspornik uchwytu*



Mod. Mod	Acabado Wykończenie	Cod.			
520	Negro / Czarny	7927	1	10	50
	Latonado / Mosiądzowany	7825	1	10	50
	Marfil Oro / Kość słoniowa	7925	1	10	50
	Musgo Verde / Zieleń antyczna	7926	1	10	50
	Oro Viejo / Złoto antyczne	7928	1	10	50
Medidas Rozmiar					50 mm

Rosetón *Uchwyt zasłony (rozeta)*



Mod. Mod	Acabado Wykończenie	Cod.			
540	Negro / Czarny	7931	1	10	50
	Latonado / Mosiądzowany	7826	1	10	50
	Marfil Oro / Kość słoniowa	7929	1	10	50
	Musgo Verde / Zieleń antyczna	7930	1	10	50
	Oro Viejo / Złoto antyczne	7932	1	10	50
Medidas Rozmiar					60 mm

Soporte rosetón *Wspornik uchwytu*



Mod. Mod	Acabado Wykończenie	Cod.			
550	Negro / Czarny	7935	1	10	50
	Latonado / Mosiądzowany	7827	1	10	50
	Marfil Oro / Kość słoniowa	7933	1	10	50
	Musgo Verde / Zieleń antyczna	7934	1	10	50
	Oro Viejo / Złoto antyczne	7936	1	10	50
Medidas Rozmiar					100 mm

COMPOSICIÓN: Incluye accesorios de fijación.
W ZESTAWIE: Zawiera elementy do montażu

Tirador con mosquetón *Pręt do zasłaniania*



Mod. Mod	Acabado Wykończenie	Cod.			
561	Negro / Czarny	7939	1	10	50
	Marfil Oro / Kość słoniowa	7937	1	10	50
	Musgo Verde / Zieleń antyczna	7938	1	10	50
	Oro Viejo / Złoto antyczne	7940	1	10	50
Medidas Rozmiar					1 m

Tirador con mosquetón *Pręt do zastawiania*

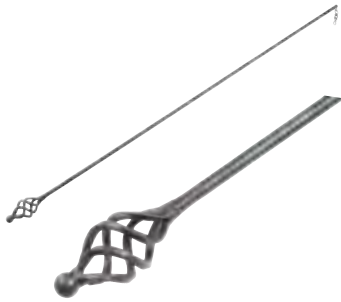

Mod. Mod	Acabado Wykończenie	Cod.			
562	Negro / Czarny	7943	1	10	50
	Marfil Oro / Kość słoniowa	7941	1	10	50
	Musgo Verde / Zieleni antyczna	7942	1	10	50
	Oro Viejo / Złoto antyczne	7944	1	10	50
Medidas Rozmiar					1 m

Conjunto pared para tubo forjado ø 20 mm. *Karnisz ø 20 mm.*



Mod. Mod	Medidas Rozmiar	Acabado Wykończenie	Cod.			
703	1,2 - 2 m	Negro / Czarny	11230	1	-	4

COMPOSICIÓN

1 barra extensible de 1,2 a 2 mt.
2 Soportes frente negros mod. 630
20 Anillas negras mod. 610
2 Terminales negros mod. 684
Incluye accesorios de fijación

W ZESTAWIE

1 Drajek
2 Czarne wsparcia mod.630
20 Czarne pierścienie mod. 610
2 Czarna Koncówka mod.684
Zawiera elementy do montażu

Conjunto pared para tubo forjado ø 20 mm. *Karnisz ø 20 mm.*



Mod. Mod	Medidas Rozmiar	Acabado Wykończenie	Cod.			
704	1,2 - 2 m	Negro / Czarny	11231	1	-	4

COMPOSICIÓN

1 Barra extensible de 1,2 a 2 mt.
2 Soportes frente negros mod. 630
20 Anillas negras mod. 610
2 Terminales negros mod. 685
Incluye accesorios de fijación

W ZESTAWIE

1 Drajek
2 Czarne wsparcia mod.630
20 Czarny Drajek mod. 610
2 Czarna Koncówka mod.685
Zawiera elementy do montażu

Conjunto techo para tubo forjado ø 20 mm. *Karnisz ø 20 mm.*



Mod. Mod	Medidas Rozmiar	Acabado Wykończenie	Cod.			
705	1,2 - 2 m	Negro / Czarny	11232	1	-	4

COMPOSICIÓN

1 Barra extensible de 1,2 a 2 mt.
2 Soportes frente negros mod. 660
20 Anillas negras mod. 610
2 Terminales negros mod. 684
Incluye accesorios de fijación

W ZESTAWIE

1 Drajek
2 Czarne wsparcia mod.660
20 Czarny Drajek mod. 610
2 Czarna Koncówka mod.684
Zawiera elementy do montażu

Conjunto techo para tubo forjado ø 20 mm. *Karnisz ø 20 mm.*



Mod. Mod	Medidas Rozmiar	Acabado Wykończenie	Cod.
706	1,2 - 2 m	Negro / Czarny	11233 1 - 4

COMPOSICIÓN

1 Barra extensible de 1,2 a 2 mt.
2 Soportes frente negros mod. 660
20 Anillas negras mod. 610
2 Terminales negros mod. 685
Incluye accesorios de fijación

W ZESTAWIE

1 Drażek
2 Czarne wsparcia mod.660
20 Czarny drażek mod. 610
2 Czarna końcówka mod.685
Zawiera elementy do montażu

Portavisillos (extensible y autofijable - ø 8 mm) *Zazdroska*



Mod. Mod	Medidas Rozmiar	Acabado Wykończenie	cod.
1	30-50 cm	Blanco / Biała	7945 2 10 50
		Dorado / Pozłacana	7947 2 10 50
	45-80 cm	Blanco / Biała	7946 2 10 50
		Dorado / Pozłacana	7948 2 10 50

Portavisillos (ovalado y extensible - ø 10 mm) *Zazdroska*



Mod. Mod	Medidas Rozmiar	Acabado Wykończenie	Cod.
2	40-70 cm	Blanco / Biała	7949 2 10 50
		Dorado / Pozłacana	7951 2 10 50
	60-110 cm	Blanco / Biała	7950 2 10 50
		Dorado / Pozłacana	7952 2 10 50

COMPOSICIÓN: Incluye accesorios de fijación.
W ZESTAWIE: Zawiera elementy do montażu

Portavisillos de latón (extensible - ø 7 mm) *Zazdroska*



Mod. Mod	Medidas Rozmiar	Acabado Wykończenie	Cod.			
3	25-40 cm	Latón Mosiężna	7953	2	10	50
	40-70 cm	Latón Mosiężna	7954	2	10	50
	60-110 cm	Latón Mosiężna	7955	2	10	50

COMPOSICIÓN: Incluye accesorios de fijación.
W ZESTAWIE: Zawiera elementy do montażu

Portavisillos (extensible - ø 12 mm) *Zazdroska*



Mod. Mod	Medidas Rozmiar	Acabado Wykończenie	Cod.			
4	50-85 cm	Blanco / Biała	7956	1	10	50
		Dorado / Pozłacana	7959	1	10	50
		Blanco y cabeza dorada Biała ze złotą końcówką	7962	1	10	50
75-135 cm		Blanco / Biała	7957	1	10	50
		Dorado / Pozłacana	7960	1	10	50
		Blanco y cabeza dorada Biała ze złotą końcówką	7963	1	10	50
125-235 cm		Blanco/Biała	7958	1	10	50
		Dorado/Pozłacana	7961	1	10	50
		Blanco y cabeza dorada Biała ze złotą końcówką	7964	1	10	50

COMPOSICIÓN: Incluye 2 soportes mod. 15 y accesorios de fijación.
W ZESTAWIE: Zawiera elementy do montażu

Anillas (para portavissillos mod. 4) *Pierścienie*



Mod. Mod	Acabado Wykończenie	Cod.			
1	Blanco / Białe <input type="checkbox"/>	7965	10	10	50
	Dorado / Pozłacane <input type="checkbox"/>	7966	10	10	50
Medidas Rozmiar			Ø12 mm		

Ganchos adhesivos (para portavissillos mod. 2 Y 3) *Wsparcie zazdrostki*



Mod. Mod	Acabado Wykończenie	Cod.			
10	Blanco / Białe <input type="checkbox"/>	7967	4	10	50
	Dorado / Pozłacane <input type="checkbox"/>	7968	4	10	50

Soportes (para portavissillos mod. 4) *Wsparcie zazdrostki*



Mod. Mod	Acabado Wykończenie	Cod.			
15	Blanco / Białe <input type="checkbox"/>	7969	2	10	50
	Dorado / Pozłacane <input type="checkbox"/>	7970	2	10	50

Pinzas (para anillas mod. 1) *Żabki*



Mod. Mod	Acabado Wykończenie	Cod.			
1	Dorado / Pozłacane <input type="checkbox"/>	7971	6	10	50

Pinzas (para portavissillos mod. 4) *Żabki*



Mod. Mod	Acabado Wykończenie	Cod.			
2	Dorado / Pozłacane <input type="checkbox"/>	7972	6	10	50

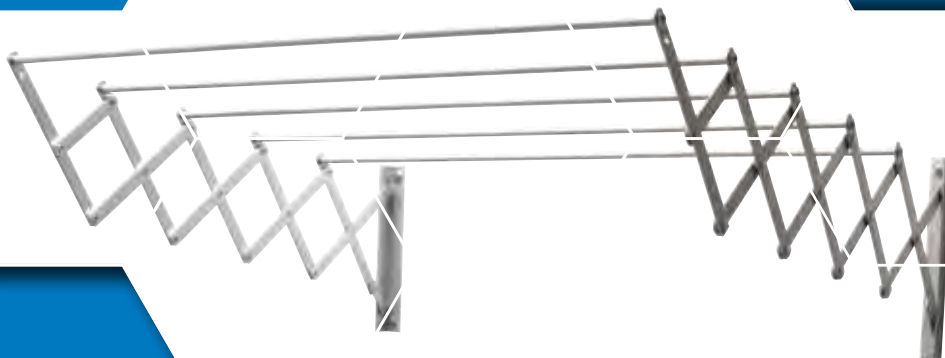
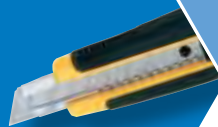

FERRETERÍA - HOGAR

Buzones, bocacartas, cestas publicidad.....	540
Cajas de caudales portallaves.....	542
Caja fuerte.....	543
Colgadores.....	544
Cutters y accesorios.....	547
Elementos medición.....	554
Números, letras y señalética.....	557
Poleas.....	562
Tendederos.....	570
Varios (escaleras, taburetes, etc).....	572
Gotas protectoras.....	576
Accesorios persiana.....	577
Tabla de planchar, carro compra.....	580
Accesorios ducha, baño.....	582
Menaje-hogar.....	587

AKCESORIA GOSPODARSTWA DOMOWEGO

<i>Skrzynki i wrzutnie na listy.....</i>	<i>540</i>
<i>Kasetki na pieniądze i skrzynki na klucze.....</i>	<i>542</i>
<i>Sejfy.....</i>	<i>543</i>
<i>Wieszaki.....</i>	<i>544</i>
<i>Nożyki.....</i>	<i>547</i>
<i>Akcesoria pomiarowe.....</i>	<i>554</i>
<i>Litery, numery, symbole i tabliczki informacyjne.....</i>	<i>557</i>
<i>Błoczek do linek.....</i>	<i>562</i>
<i>Suszarki łazienkowe.....</i>	<i>570</i>
<i>Pozostałe.....</i>	<i>572</i>
<i>Ochroniacze mebli.....</i>	<i>576</i>
<i>Akcesoria do rolet.....</i>	<i>577</i>
<i>Deski do prasowania, wózki na zakupy.....</i>	<i>580</i>
<i>Akcesoria prysznicowe.....</i>	<i>582</i>
<i>Akcesoria kuchenne.....</i>	<i>587</i>

Buzón mod. 1 Skrzynka na listy mod. 1



Medidas mm.
Rozmiar mm.

360 x 335 x 105

370 x 320 x 105

Llaves en bruto mod. 1251-1252
Klucz surowy mod. 1251-1252

Acabado
Wykończenie

Acero inoxidable
Stal nierdzewna (inox)

Blanco / Biała
Negro mate / Czarna matowa
Verde / Zielona

Cod.



7462 1 6

7463 1 6

7464 1 6

7465 1 6

Llaves en bruto mod. 1252 / Klucz surowy mod. 1252

Llaves en bruto mod. 1251 / Klucz surowy mod. 1251

Material
Materiał

Mod

Cod.



Latón niquelado
Mosiądz niklowany

1251

1252

14981 10 -

14982 10 -

Buzón mod. 2 Skrzynka na listy mod. 2



Medidas mm.
Rozmiar mm.

400 x 250 x 100

Llaves en bruto mod. 1251-1252
Klucz surowy mod. 1251-1252

Acabado
Wykończenie

Acero inoxidable
Stal nierdzewna (inox)

Blanco / Biała
Negro mate / Czarna matowa
Verde / Zielona

Cod.



10426 1 6

10427 1 6

10429 1 6

10428 1 6

Llaves en bruto mod. 1252 / Klucz surowy mod. 1252

Llaves en bruto mod. 1251 / Klucz surowy mod. 1251

Material
Materiał

Mod

Cod.



Latón niquelado
Mosiądz niklowany

1251

1252

14981 10 -

14982 10 -

Buzón mod. 2 MINI Skrzynka na listy mod. 2 MINI



Medidas mm.
Rozmiar mm.

295 x 210 x 62

Llaves en bruto
Klucz surowy

Acabado
Wykończenie

Blanco / Biała
Negro mate / Czarna matowa

Cod.



21136 1 6

21137 1 6

Para correo tamaño DIN A5 / Pasuje do listów A5

Material
Materiał

Cod.



latón niquelado
mosiądz niklowany

14981 10 -

Buzón mod. 3 Skrzynka na listy mod. 3

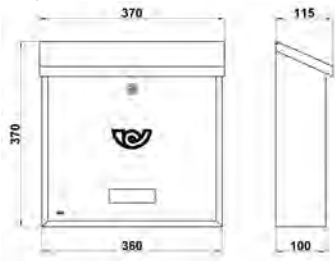

Medidas mm.
Rozmiar mm.

370 x 360 x 100

Acabado
Wykończenie

Acero inoxidable
Stal nierdzewna (inox)

Cod.



9909 1 6

Llaves en bruto mod. 1252 / Klucz surowy mod. 1252

Negro mate
Czarna matowa

9911 1 6

Llaves en bruto mod. 1251 / Klucz surowy mod. 1251



Llaves en bruto mod. 1251-1252
Klucz surowy mod. 1251-1252

Material
Materiał

Latón niquelado
Mosiądz niklowany

Mod

1251

1252

Cod.



14981 10 -

14982 10 -

Buzón mod. 4 Skrzynka na listy mod. 4

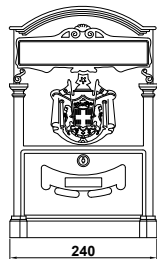

Medidas mm.
Rozmiar mm.

400 x 240 x 80

Acabado
Wykończenie

Aluminio fundido blanco
Biała odlew aluminiowy
Aluminio fundido negro mate
Czarna matowa odlew aluminiowy
Aluminio fundido verde
Zielona odlew aluminiowy

Cod.



12211 1 6

12212 1 6

12213 1 6



Llaves en bruto mod. 1253
Klucz surowy mod. 1253

Material
Materiał

Latón niquelado
Mosiądz niklowany

Cod.



14983 10 -

recogecartas mod. 5 Skrzynka na listy mod. 5

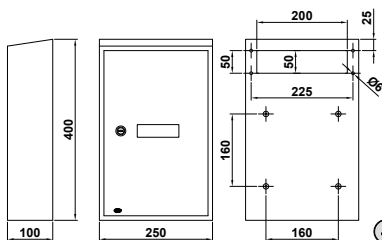

Medidas mm.
Rozmiar mm.

400 x 250 x 100

Acabado
Wykończenie

Blanco / Biała
Negro / Czarna

Cod.



12371 1 6

12370 1 6



Llaves en bruto mod. 1253
Klucz surowy mod. 1253

Material
Materiał

Latón niquelado
Mosiądz niklowany

Cod.



14983 10 -

Recogecartas mod. 6 Skrzynka na listy mod. 6

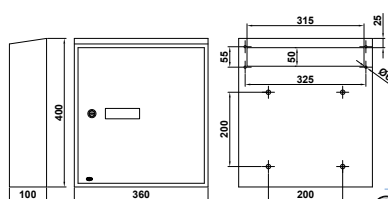

Medidas mm.
Rozmiar mm.

400 x 360 x 100

Acabado
Wykończenie

Blanco / Biała
Negro / Czarna

Cod.



12373 1 6

12372 1 6



Llaves en bruto mod. 1253
Klucz surowy mod. 1253

Material
Materiał

Latón niquelado
Mosiądz niklowany

Cod.



14983 10 -

Buzón mod. 7 Skrzynka na listy mod. 7

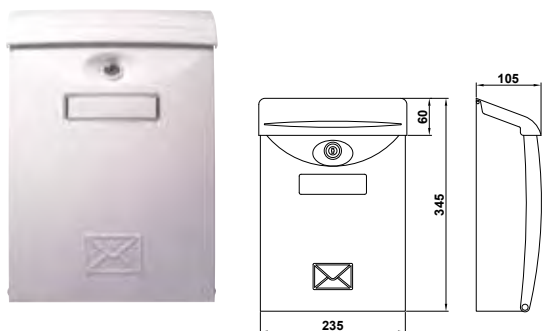

Medidas mm.
Rozmiar mm.

345 x 240 x 105

Acabado
Wykończenie

Plástico blanco
Biała plastikowa

Plástico negro
Czarna plastikowa

Plástico verde
Zielona plastikowa



Llaves en bruto
Klucz surowy

Cod.



18815 1 6

18816 1 6

18817 1 6

Cod.



21059 10 -

Buzón mod. 8 Skrzynka na listy mod. 8

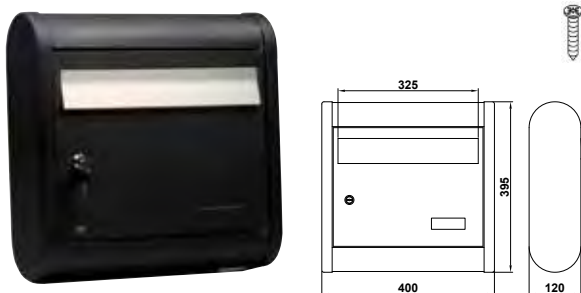

Medidas mm.
Rozmiar mm.

400 x 395 x 120

Acabado
Wykończenie

Aluminio fundido negro mate
Czarna matowa odlew
aluminiowy

Cod.



15542 1 2

Bocacartas mod.1-2 Wrzutnia na listy mod.1- 2

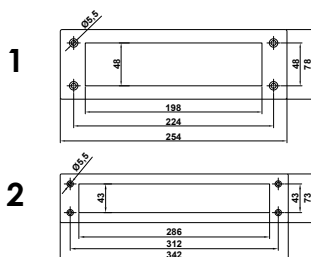

Mod.
Mod

1

2

Medidas mm.
Rozmiar mm.

254 x 78

342 x 73

Acabado
Wykończenie

Acero inoxidable 18/8
Stal nierdzewna (inox)

Blanco
Biała

Latón pulido barniz
Mosiężna lakierowana

Negro
Czarna

Acero inoxidable 18/8
Stal nierdzewna (inox)

Blanco
Biała

Latón pulido barniz
Mosiężna lakierowana

Negro
Czarna

Cod.



7586 1 4 16

7587 1 4 16

7588 1 4 16

17588 1 4 16

10559 1 4 16

10558 1 4 16

10557 1 4 16

17589 1 4 16

Cesta publicidad mod. 77 Gazetnik mod. 77

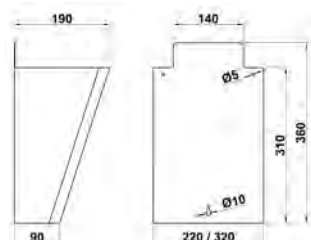

Medidas mm.
Rozmiar mm.

220 x 360 x 190

320 x 360 x 190

Acabado
Wykończenie

Acero inoxidable 18/8
Stal nierdzewna (inox)

Blanco
Biały

Negro
Czarny

Acero inoxidable 18/8
Stal nierdzewna (inox)

Blanco
Biały

Negro
Czarny

Cod.



13409 1 6

13410 1 6

13411 1 6

13412 1 6

13413 1 6

13414 1 6

Caja fuerte mod.TENAZ Sejf mod.TENAZ



6 L



8 L
16 L



30 L



50 L



NEW

Capacidad Pojemność	Medidas mm. Rozmiar mm.	Cod.		
6 L	230 x 170 x 170	21629	-	1
8 L	310 x 200 x 200	21060	-	1
16 L	350 x 250 x 250	21061	-	1
30 L	430 x 350 x 200	21630	-	1
50 L	350 x 330 x 500	21631	-	1

Caja de sobrepone / Sejf zewnętrzny
Color: gris oscuro / Kolor: ciemnoszary
Fondo tapizado / Wyściełane dno
Incluye tornillería de instalación / W zestawie śruby montażowe
4 Pilas AA incluidas / W zestawie 4 baterie AA
Instrucciones de montaje / Instrukcja montażu
Instrucciones de utilización / Instrukcja obsługi
Disponibile copia de llaves / Dostępna usługa dorobienia klucza

FICHA TÉCNICA:

Fabricada con hojas de acero bajo en carbono laminado en caliente.
Espesor: Puerta 4 mm y pared 2 mm.
2 bulones cierre de Ø 20 mm.
2 llaves de emergencia y master code.
Agujeros de fijación en la base y en el fondo.
Sistema de apertura electrónico con pomo.
Código de acceso: por combinación electrónica de 3 a 8 dígitos.
Dispone de botón interior de programación

KARTA TECHNICZNA:

Wykonany ze stali niskowęglowej walcowanej na gorąco.
Grubość: drzwi 4mm, ściana 2mm.
2 rygły zamykające Ø 20 mm.
2 klucze awaryjne oraz główny kod dostępowy.
Otwory montażowe w ścianie tylnej oraz w spodzie.
Elektroniczny system otwierania z pokrętką.
Kod dostępowy: kombinacja od 3 do 8 cyfr.
Wewnętrzny przycisk programowania.

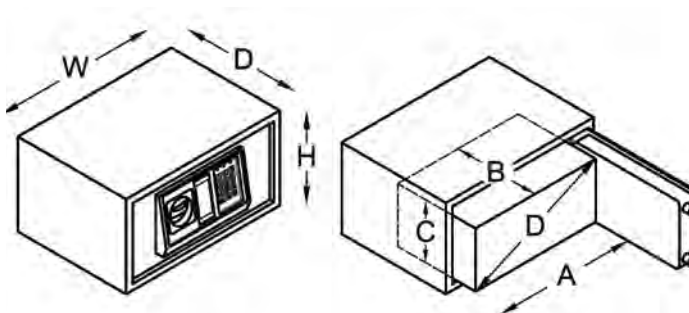
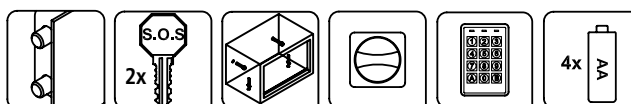

Mod.	W (mm)	D (mm)	H (mm)	A (mm)	B (mm)	C (mm)	D (mm)
6 L	230	170	170	135	110	130	160
8 L	310	200	200	210	140	145	250
16 L	350	250	250	250	190	200	300
30 L	430	350	200	335	290	160	370
50 L	350	330	500	280	270	460	500

Caja de caudales mod. 2153 Kasetka na pieniądze mod. 2153



Disponible expositor
Dostępny ekspozytor artykułów na blistrze

Acabado Wykończenie	Medidas mm. Rozmiar mm.	Cod.		
Azul Niebieska	150 x 110 x 70	3194	1	6
	200 x 160 x 70	3198	1	6
	200 x 160 x 90	3202	1	6
	250 x 180 x 90	3206	1	6
	300 x 240 x 90	3810	1	6
Márfil Kość słoniowa	150 x 110 x 70	3193	1	6
	200 x 160 x 70	3197	1	6
	200 x 160 x 90	3201	1	6
	250 x 180 x 90	3205	1	6
	300 x 240 x 90	3809	1	6
Rojo Czerwona	150 x 110 x 70	3191	1	6
	200 x 160 x 70	3195	1	6
	200 x 160 x 90	3199	1	6
	250 x 180 x 90	3203	1	6
	300 x 240 x 90	3807	1	6
Verde Zielona	150 x 110 x 70	3192	1	6
	200 x 160 x 70	3196	1	6
	200 x 160 x 90	3200	1	6
	250 x 180 x 90	3204	1	6
	300 x 240 x 90	3808	1	6

Incluye porta monedas

Z tacą na monety

Manilla y cerradura de seguridad niquelados

Z niklowaną rączką oraz

Antyrozwierceniową wkładką zamka

Dos llaves por caja

W zestawie dwa klucze

Envasado individualmente con plástico termoretráctil

Opakowanie pojedyncze foliowane



Llaves en bruto
Klucz surowy

Material
Materiał

Cod.



latón niquelado
mosiądz niklowany

14981

10

-

Caja de caudales mod. 2500 Kasetka na pieniądze mod. 2500



Acabado Wykończenie	medidas mm. rozmiar mm.	Cod.		
Azul Niebieska	165 x 125 x 80	2203	1	6
	197 x 154 x 80	2206	1	6
	230 x 185 x 80	2209	1	6
Rojo Czerwona	165 x 125 x 80	2205	1	6
	197 x 154 x 80	2208	1	6
	230 x 185 x 80	2211	1	6
Gris Szara	165 x 125 x 80	2204	1	6
	197 x 154 x 80	2207	1	6
	230 x 185 x 80	2210	1	6

Construcción metálica

Metalowa konstrukcja

Acero sin soldadura y esmaltado

Mocna bezszwowa konstrukcja z emaliowanym pokryciem

Manilla automática de apertura y cierre

Pokrywa mocowana na zawiasach, pokrętko zamykające

Cilindros de seguridad

Wkładka antyrozwierceniowa

Dos llaves por caja

W zestawie dwa klucze

Bandejas portamonedas

Z tacą na monety



Llaves en bruto
Klucz surowy

Material
Materiał

Medidas mm.
Rozmiar mm.

Cod.



Latón niquelado
Mosiądz niklowany

230 x 185 x 80

8775

10

-

Portallaves mod. 2171-2172 Skrzynka na klucze mod. 2171-2172



Mod. Mod	Medidas mm. Rozmiar mm.	Cod.		
2171	200 x 160 x 70 300 x 240 x 70	20 Llaves / Kluczy 45 Llaves / Kluczy	3817 3818	1 6 1 6
2172	300 x 240 x 80	93 Llaves / Kluczy	3819	1 6

Acero gris epoxy

Stal lakierowana w kolorze szarym

Cerradura de seguridad niquelada con 2 llaves

Niklowana wkładka antyrozwiernieniowa z dwoma kluczami

Envasado individualmente con plástico termoretráctil

Opakowanie pojedyncze foliowane



Llaves en bruto Klucz surowy	Material Materiał	Mod. Mod	Cod.		
	Latón niquelado Mosiądz niklowany	1252	14982	10	-

Anilla engatillada mod. 1 Kółko mod. 1

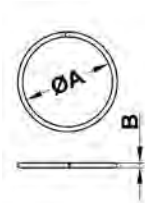

Medidas	ØA	B
Ø12	12 mm	2 mm
Ø14	14 mm	2 mm
Ø16	16 mm	2.7 mm
Ø18	18 mm	2.7 mm
Ø20	20 mm	2.7 mm
Ø22	22 mm	2.7 mm
Ø25	25 mm	2.7 mm
Ø30	30 mm	2.7 mm

Acabado Wykończenie	Medidas mm. Rozmiar mm.	Cod.		
Niquelado Niklowane	Ø 12	2 200	12000	
	Ø 14	3 200	10000	
	Ø 16	4 200	6000	
	Ø 18	5 200	5000	
	Ø 20	6 200	4000	
	Ø 22	7 200	3600	
	Ø 25	8 200	3600	
	Ø 30	9 200	2400	

Llavero anilla mod. 1 Kółko do kluczy mod. 1

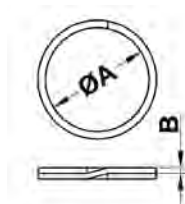

Medidas	ØA	B
Ø16	16 mm	1.8 mm
Ø18	18 mm	1.8 mm
Ø20	20 mm	1.8 mm
Ø22	22 mm	1.8 mm
Ø25	25 mm	1.8 mm
Ø30	30 mm	2 mm
Ø35	35 mm	2 mm

Medidas mm. Rozmiar mm.	Cod.			
20,25,30	1070	3	10	50

Medidas mm. Rozmiar mm.	Cod.		
Ø 16	419	200	2000
Ø 18	420	200	2000
Ø 20	422	200	2000
Ø 22	423	200	2000
Ø 25	425	200	1000
Ø 30	426	200	1000
Ø 35	428	200	1000

Acabado
Wykończenie

Niquelado
Niklowane

Llavero porta-etiquetas mod. 8-80 *Breloczki do kluczy mod. 8-80*



mod.8

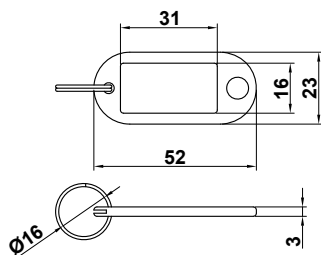

Envase expositor
Pudełko ekspozytor

Mod. Mod	Acabado Wykończenie	Cod.		
8	Surtido de colores Różne kolory	14960	1 (x 200)	3

Mod. 8, 200 Llaveros
Mod. 8, 200 Breloczków

Mod. Mod	Acabado Wykończenie	Cod.		
80	Amarillo / Żółty	17222	50	1000
	Rojo / Czerwony	17220	50	1000
	Verde / Zielony	17221	50	1000
	Azul / Niebieski	17226	50	1000
	Naranja / Pomarańczowy	17224	50	1000
	Negro / Czarny	17223	50	1000
	Morado / Purpurowy	17225	50	1000
	Azul oscuro / Granatowy	17227	50	1000
	Blanco / Biały	19494	50	1000

Llavero porta-etiquetas mod. 9-90 *Breloczki do kluczy mod. 9-90*



mod.9

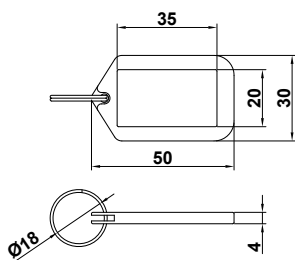

Envase expositor
Pudełko ekspozytor

Mod. Mod	Acabado Wykończenie	Cod.		
9	Surtido de colores Różne kolory	14961	1 (x 160)	3

Mod. 9, 160 Llaveros
Mod. 9, 160 Breloczków

Mod. Mod	Acabado Wykończenie	Cod.		
90	Amarillo / Żółty	17230	50	1000
	Rojo / Czerwony	17228	50	1000
	Verde / Zielony	17229	50	1000
	Azul / Niebieski	17234	50	1000
	Naranja / Pomarańczowy	17232	50	1000
	Negro / Czarny	17231	50	1000
	Morado / Purpurowy	17233	50	1000
	Azul oscuro / Granatowy	17235	50	1000
	Blanco / Biały	19495	50	1000

Llavero porta-etiquetas mod. 10 *Breloczki do kluczy mod. 10*



mod.10

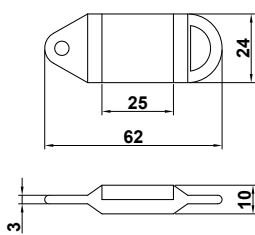

Envase expositor
Pudełko ekspozytor

Mod. Mod	Acabado Wykończenie	Cod.		
10	Surtido de colores Różne kolory	14962	1 (x 96)	3

Mod. 10, 96 Llaveros
Mod. 10, 96 Breloczków

Colgador mod. 2 Wieszak mod. 2



Acabado Wykończenie	Cod.		
Blanco epoxy Biały	149	25	200
Latonado barniz Mosiądzowany	147	25	200
Zincado Cynkowany	148	25	200

Colgador mod. 3 Wieszak mod.3

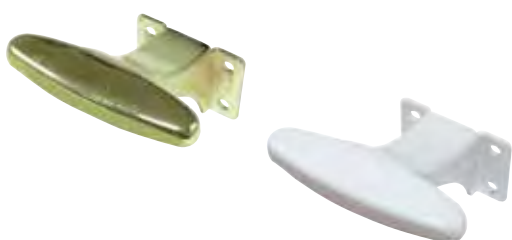

Acabado Wykończenie	Cod.			Cod.			
Blanco epoxy Biały	152	25	200	1064	1	10	50
Latonado barniz Mosiądzowany	153	25	200	1063	1	10	50
Niquelado Niklowany	154	25	200	1062	1	10	50

Colgador universal mod. 9 Wieszak uniwersalny mod. 9



Acabado Wykończenie	Medidas mm. Rozmiar mm.	Cod.		
Blanco Biały	40 x 80	5047	10	100
	80 x 130	5048	10	50
	120 x 150	5049	10	50
	150 x 180	5050	10	50
Bicromatado Żółty ocynk	40 x 80	5043	10	100
	80 x 130	5044	10	50
	120 x 150	5045	10	50
	150 x 180	5046	10	50

Colgador mod. 10-11 Wieszak mod. 10-11



Mod. Mod	Acabado Wykończenie	Medidas mm. Rozmiar mm.	Cod.			Cod.			
10	Blanco epoxy Biały	50 x 18	5780	20	200	2650	2	10	50
11		115 x 18	5781	20	200	2651	2	10	50

Colgador adhesivo mod. 8 *Wieszak ubraniowy mod. 8*



Medidas mm. Rozmiar mm.	Acabado Wykończenie	Cod.			Cod.			
50 x 40	Oro Złoty	4939	25	200	2418	1	10	50
	Cromado Chromowany	4938	25	200	2417	1	10	50
	Blanco Biały	4937	25	200	2416	1	10	50
	Negro Czarny	4940	25	200				
	Sapelli Mahoń	4942	25	200	2421	1	10	50
	Roble Dąb	4941	25	200	2420	1	10	50

Colgador acero inoxidable
Konstrukcja ze stali nierdzewnej

Colgador acero inoxidable mod. 108 *Wieszak ubraniowy mod. 108*



Medidas mm. Rozmiar mm.	Acabado Wykończenie	Cod.			Cod.			
205 x 60	Oro Złoty	6291	10	100	2845	1	10	50
	Blanco Biały	6288	10	100	2842	1	10	50
	Negro Czarny	6290	10	100	2844	1	10	50
	Sapelli Mahoń	6293	10	100				
	Roble Dąb	6292	10	100				

Colgador acero inoxidable mod.109 *Wieszak ubraniowy mod. 109*



Medidas mm. Rozmiar mm.	Acabado Wykończenie	Cod.		
320 x 60	Oro Złoty	6297	10	50
	Negro Czarny	6296	10	50

Colgador mod. 25-26 Wieszak mod. 25-26

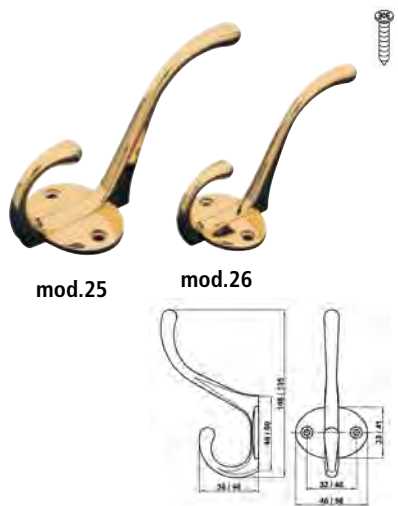

Mod. Mod	Medidas mm. Rozmiar mm.	Acabado Wykończenie	Cod.			Cod.				
25	135 mm alto 135 mm wysokość	Oro Złoty	5104	10	100	2661	1	10	50	
		Cromado brillo Chromowany	7453	10	100	7455	1	10	50	
		Acero cuero Złoto antyczne	10415	10	100					
26	108 mm alto 108 mm wysokość	Oro Złoty	5105	10	100	2662	1	10	50	
		Cromado brillo Chromowany	7454	10	100	7456	1	10	50	
		Acero cuero Złoto antyczne	10416	10	100					

Zamac

Colgador mod. 50 Wieszak mod. 50

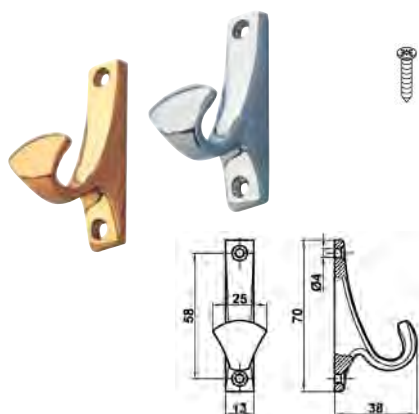

Medidas mm. Rozmiar mm.	Acabado Wykończenie	Cod.			Cod.				
70 mm alto 70 mm wysokość	Latón pulido barniz Mosiężny lakierowany	5949	10	50	2834	1	10	50	
	Latón cromo brillo Mosiężny chromowany	6228	10	50	2836	1	10	50	
	Latón cromo mate Mosiądz chrom mat	7447	10	50	7449	1	10	50	
	Latón cuero Złoto antyczne	10417	10	50					

Colgador mod. 51 Wieszak mod. 51

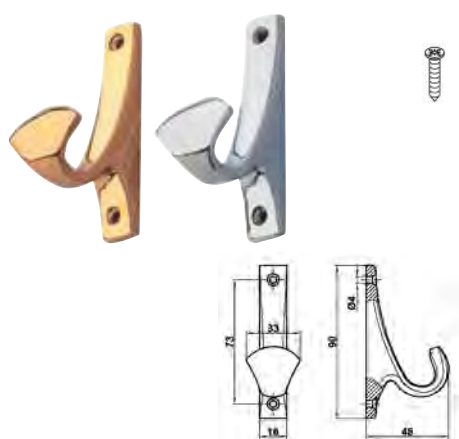

Medidas mm. Rozmiar mm.	Acabado Wykończenie	Cod.			Cod.				
90 mm alto 90 mm wysokość	Latón pulido barniz Mosiężny lakierowany	5950	10	50	2835	1	10	50	
	Latón cromo brillo Mosiężny chromowany	6229	10	50	2837	1	10	50	
	Latón cromo mate Mosiądz chrom mat	7448	10	50	7450	1	10	50	
	Latón cuero Złoto antyczne	10418	10	50					

Colgador mod. 52 Wieszak mod. 52

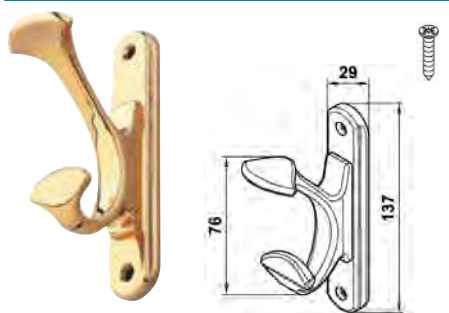

Medidas mm. Rozmiar mm.	Acabado Wykończenie	Cod.			Cod.				
137 mm alto 137 mm wysokość	Latón pulido barniz Mosiężny lakierowany	5951	10	50	10671	1	6	30	
	Latón cromo brillo Mosiężny chromowany	7451	10	50					

Con placa
Z szyldem

Colgador mod. 53 Wieszak mod. 53

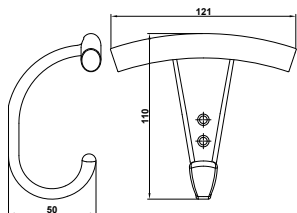

Medidas mm.
Rozmiar mm.

100 mm alto
100 mm wysokość

Acabado
Wykończenie

Latón pulido barniz / mate
Mosiężny lakierowany
Latón cromado brillo / mate
Mosiężny chromowany / chrom mat

Cod.



6227	10	50
7452	10	50

Colgador madera mod. 5451 Wieszak drewniany mod. 5451



Sapelli / Mahoń



Medidas mm.
Rozmiar mm.

100 x 65

Acabado
Wykończenie

Roble / Dąb
Sapelli / Mahoń
Blanco / Biały

Cod.



19475	6	84
19476	6	84
19477	6	84

Colgador madera mod. 5452 Wieszak drewniany mod. 5452



Blanco / Biały



Medidas mm.
Rozmiar mm.

200 x 65

Acabado
Wykończenie

Roble / Dąb
Sapelli / Mahoń
Blanco / Biały

Cod.



19478	2	32
19479	2	32
19480	2	32

Colgador mod. 200 Wieszak mod. 200



22

30



40

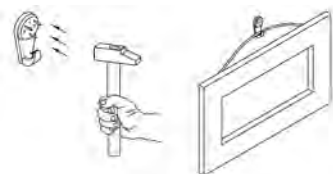

Medidas mm.
Rozmiar mm.

Cod.



Acabado
Wykończenie

22	10573	6	24	240
30	10574	5	24	240
40	10575	3	24	240

Blanco
Biały

Colgador adhesivo mod. 204 Wieszak mod. 204



Medidas mm.
Rozmiar mm.

40 x 24 x 24

Acabado
Wykończenie

Cromado
Chrom

Blanco
Biały

Cod.



Cod.



14815	50	1000	17451	2	10	120
14814	50	1000	17452	2	10	120

Adhesivo / Z taśmą samoprzylepną
Plástico / Plastikowy

Colgador adhesivo mod. 206 *Wieszak mod. 206*



Medidas mm.	Acabado Wykończenie	Cod.			Cod.			
45 x 37 x 21	Cromado <i>Chrom</i>	14818	100	1000	17453	2	10	120
	Blanco <i>Biały</i>	14816	100	1000	17454	2	10	120
	Marrón <i>Brązowy</i>	14817	100	1000	17455	2	10	120

Adhesivo / Z taśmą samoprzylepną
Plástico / Plastikowy

Colgador adhesivo mod. 207 *Wieszak mod. 207*



Medidas mm.	Acabado Wykończenie	Cod.			Cod.			
Ø40 x 21	Cromado <i>Chrom</i>	14821	100	1000	17456	2	10	120
	Blanco <i>Biały</i>	14819	100	1000	17457	2	10	120
	Marrón <i>Brązowy</i>	14820	100	1000	17458	2	10	120

Adhesivo / Z taśmą samoprzylepną
Plástico / Plastikowy

Colgador adhesivo mod. 208 *Wieszak mod. 208*



Medidas mm. Rozmiar mm.	Acabado Wykończenie	Cod.			Cod.			
52 x 28 x 21	Cromado <i>Chrom</i>	14824	100	1000	20227	2	10	120
	Blanco <i>Biały</i>	14822	100	1000	20225	2	10	120
	Marrón <i>Brązowy</i>	14823	100	1000	20226	2	10	120

Adhesivo / Z taśmą samoprzylepną
Plástico / Plastikowy

Colgador adhesivo mod. 209 *Wieszak mod. 209*



Medidas mm. Rozmiar mm.	Acabado Wykończenie	Cod.			Cod.			
48 x 37 x 21	Blanco <i>Biały</i>	14825	100	1000	17459	2	10	120
	Marrón <i>Brązowy</i>	14826	100	1000	17460	2	10	120

Adhesivo / Z taśmą samoprzylepną
Plástico / Plastikowy

Colgador adhesivo mod. 210 *Wieszak mod. 210*



Medidas mm. Rozmiar mm.	Acabado Wykończenie	Cod.			Cod.			
40 x 35	Blanco <i>Biały</i>	14827	50	1000	17461	2		

Adhesivo / Z taśmą samoprzylepną
Plástico / Plastikowy

Colgador adhesivo mod. 211 Wieszak mod. 211



Medidas mm. Rozmiar mm.	Acabado Wykończenie	Cod.			
24 x 35	Blanco / Biały	22006	3	6	120
33 x 54	Transparente / Przezroczysty	22007	3	6	120
	Blanco / Biały	22008	2	6	120
	Transparente / Przezroczysty	22009	2	6	120

Adhesivo / Z taśmą samoprzylepną
Plástico / Plastikowy

Colgador adhesivo mod. 212 Wieszak mod. 212



Medidas mm. Rozmiar mm.	Acabado Wykończenie	Cod.			
43 x 21	Blanco / Biały	22014	3	10	100
	Cromado / Chromowany	22015	3	10	100
	Plata / Srebrny	22016	3	10	100

Adhesivo / Z taśmą samoprzylepną
Metálico / metalowy

Colgador adhesivo mod. 213 Wieszak mod. 213



Medidas mm. Rozmiar mm.	Acabado Wykończenie	Cod.			
15 x 35	Acero inoxidable Stal nierdzewna (inox)	22017	4	10	100

Adhesivo / Z taśmą samoprzylepną
Metálico / metalowy

Colgador adhesivo mod. 214 Wieszak mod. 214



Medidas mm. Rozmiar mm.	Acabado Wykończenie	Cod.			
40 x 30	Acero inoxidable Stal nierdzewna (inox)	22018	2	10	100

Adhesivo / Z taśmą samoprzylepną
Metálico / Przezroczysty

Colgador ventosa mod. 215 Wieszak na przyssawkę mod. 215



Acabado Wykończenie	Medidas mm. Rozmiar mm.	Cod.			
Transparente	45	22010	2	6	120
Przezroczysty	55	22011	2	6	120

Colgador ventosa mod. 215 Wieszak na przyssawkę mod. 215



Acabado Wykończenie	Medidas mm. Rozmiar mm.	Cod.			
Transparente	40	22012	3	6	120
Przezroczysty	55	22013	2	6	120

Colgador techo bicicleta mod. 750 *Wieszak rowerowy mod. 750*



Medidas mm. Rozmiar mm.	Acabado Wykończenie	Cod.
Ø 16 mm 150 x 108 x 90	Blanco Biały	14805 10 100
	Zincado Cynkowany	14804 10 100
Acero / Stalowy		

Colgador pared bicicleta mod. 752 *Wieszak rowerowy mod. 752*

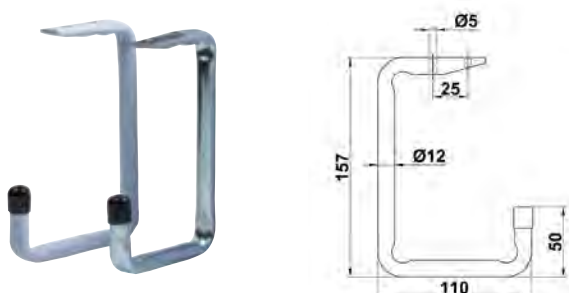

Medidas mm. Rozmiar mm.	Acabado Wykończenie	Cod.
Ø 12 mm 157 x 110 x 50	Blanco Biały	14807 10 100
	Zincado Cynkowany	14806 10 100
Acero / Stalowy		

Colgador multiuso mod. 754-755 *Wieszak mod. 754-755*

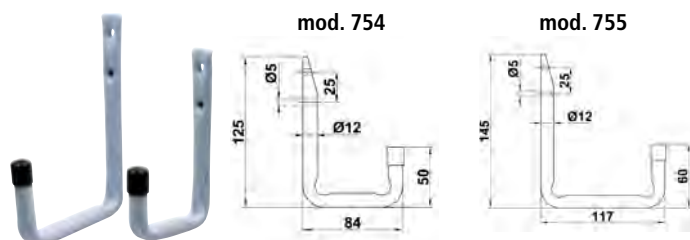

Mod. Mod	Medidas mm. Rozmiar mm.	Acabado Wykończenie	Cod.
754	125	Blanco Biały	14808 10 100
755	145	Blanco Biały	14809 10 100
Acero / Stalowy			

Colgador doble multiuso mod. 756-757 *Wieszak mod. 756-757*



Mod. Mod	Medidas mm. Rozmiar mm.	Acabado Wykończenie	Cod.
756	75	Blanco Biały	14810 10 80
757	175	Blanco Biały	14811 5 50
Acero / Stalowy			

Colgador multiuso mod. 758 *Wieszak mod. 758*

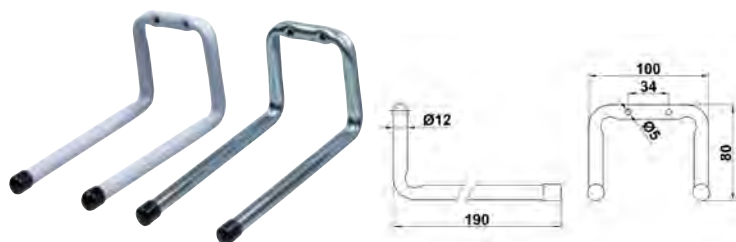

Medidas mm. Rozmiar mm.	Acabado Wykończenie	Cod.
190	Blanco Biały	14813 10 100
	Zincado Cynkowany	14812 10 100
Acero / Stalowy		

Cuelga escobas mod. 760 Hak na szczotkę mod. 760

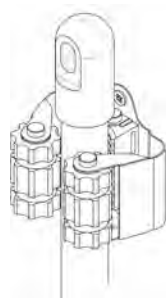

Medidas mm. Rozmiar mm.	Acabado Wykończenie	Cod.			
32 x 52 x 42	Acero blanco Biały stalowy	18757	1	6	48
	Acero inoxidable Stal nierdzewna	18758	1	6	48
Adhesivo + fijación con tornillos Taśma samoprzylepna + śruby					
1 Escoba / jeden hak					

Cuelga escobas mod. 761 Hak na szczotkę mod. 761

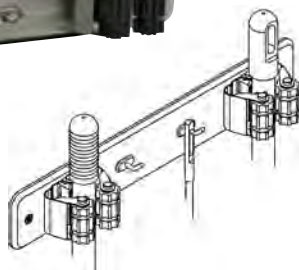

Medidas mm. Rozmiar mm.	Acabado Wykończenie	Cod.			
280 x 50 x 45	Acero blanco Biały stalowy	18759	1	4	24
	Acero inoxidable Stal nierdzewna	18760	1	4	24
2 Escobas 2 Haki					

Cutter mod. 50 Nożyk mod. 50



Cod.				Acabado Wykończenie
2796	1	10	50	Metálico especial Metaliczny
Disponibles cuchillas de recambio mod.1 W ofercie dostępne ostrze mod.1 Incluye portacuchillas Magazynek na ostrza Sin freno Bez blokady ostrza				

Cutter mod. 51 Nożyk mod. 51



Cod.				Acabado Wykończenie
2797	1	10	50	Metálico con freno Metaliczny
Disponibles cuchillas de recambio mod.1 W ofercie dostępne ostrze mod.1 Con freno Z blokadą ostrza				

Cutter mod. 52 Nożyk mod. 52



Cod.				Acabado Wykończenie
2798	1	10	50	Metálico Metaliczny
Disponibles cuchillas de recambio mod.1 W ofercie dostępne ostrze mod.1 Sin freno Bez blokady ostrza				

Cutter mod. 53 Nożyk mod. 53



Cod.				Acabado Wykończenie
2799	1	10	50	Plástico reforzado Wzmocniony plastik

Disponibles cuchillas de recambio mod.2
W ofercie dostępne ostrze mod.2
Incluye portacuchillas con dos cuchillas de repuesto
Magazynek na ostrza z dwoma ostrzami
Con freno
Z blokadą ostrza

Cutter mod. 54 Nożyk mod. 54



Cod.				Acabado Wykończenie
2800	1	10	50	Plástico reforzado Wzmocniony plastik

Disponibles cuchillas de recambio mod.2
W ofercie dostępne ostrze mod.2
Incluye portacuchillas con dos cuchillas de repuesto
Magazynek na ostrza z dwoma ostrzami
Sin freno
Bez blokady ostrza

Cutter mod. 55 Nożyk mod. 55



Cod.				Acabado Wykończenie
7595	1	10	50	Plástico negro amarillo Czarny i żółty plastik

Disponibles cuchillas de recambio mod.3
W ofercie dostępne ostrze mod.3
Sin freno
Bez blokady ostrza

Cutter mod. 56 Nożyk mod. 56



Cod.				Acabado Wykończenie
7596	1	10	50	Plástico Plastik

Disponibles cuchillas de recambio mod.3
W ofercie dostępne ostrze mod.3
Sin freno
Bez blokady ostrza
Incluye portacuchillas con 2 cuchillas de repuesto
Magazynek na ostrza z dwoma ostrzami

Cutter mod. 57 Nożyk mod. 57



Cod.				Acabado Wykończenie
7597	1	10	50	Plástico negro amarillo Czarny i żółty plastik

Disponibles cuchillas de recambio mod.3
W ofercie dostępne ostrze mod.3
Con freno
Z blokadą ostrza
Incluye portacuchillas con 2 cuchillas de repuesto
Magazynek na ostrza z dwoma ostrzami

Cutter mod. 58 Nożyk mod. 58



Cod.



7598	1	10	50
------	---	----	----

Acabado
Wykończenie

Plástico reforzado
Wzmocniony plastik

Disponibles cuchillas de recambio mod.3
W ofercie dostępne ostrze mod.3

Sin freno

Bez blokady ostrza

Incluye portacuchillas con 2 cuchillas de repuesto
Magazynek na ostrza z dwoma ostrzami

Cutter mod. 59 Nożyk mod. 59



Cod.



7599	1	10	50
------	---	----	----

Acabado
Wykończenie

Plástico reforzado
Wzmocniony plastik

Disponibles cuchillas de recambio mod.2
W ofercie dostępne ostrze mod.2

Con freno

Z blokadą ostrza

Cutter mod. 60 Nożyk mod. 60



Cod.



7600	1	10	50
------	---	----	----

Acabado
Wykończenie

Plástico reforzado
Wzmocniony plastik

Disponibles cuchillas de recambio mod.2
W ofercie dostępne ostrze mod.2

Con freno

Z blokadą ostrza

Cutter mod. 61 Nożyk mod. 61



Cod.



7601	1	10	50
------	---	----	----

Acabado
Wykończenie

Plástico reforzado
Wzmocniony plastik

Disponibles cuchillas de recambio mod.2
W ofercie dostępne ostrze mod.2

Con freno

Z blokadą ostrza

Incluye portacuchillas con 2 cuchillas de repuesto
Magazynek na ostrza z dwoma ostrzami

Cuchillas mod. 1 Ostrza mod. 1



Cod.



6928	5	10	50
------	---	----	----

Acabado
Wykończenie

Acero tratado
Hartowana stal

Para cutters mod. 50-51-52
Do nożyków mod. 50-51-52

Cuchillas mod. 2 Ostrza mod. 2



Cod.				Acabado
				Wykończenie
6929	5	10	50	Acero tratado
				Hartowana stal
Para cutters mod. 53-54-59-60-61				
Do nożyków mod. 53-54-59-60-61				

Cuchillas mod. 3 Ostrza mod. 3



Cod.				Acabado
				Wykończenie
7602	5	10	50	Acero tratado
				Hartowana stal
Para cutters mod. 55-56-57-58				
Do nożyków mod. 55-56-57-58				

Calibre mod. 1 Suwmiarka mod. 1



Medidas mm.	Cod.	
Rozmiar mm.		
150	5672	1 20
200	5673	1 20
Acabado	Acero inoxidable	
Wykończenie	Stal nierdzewna (inox)	
Calibre monoblock		
Suwmiarka analogowa		

Calibre mod. 20 Suwmiarka mod. 20



Medidas mm.	Cod.	
Rozmiar mm.		
150	5674	1 10
200	5675	1 10
Acabado	Acero inoxidable	
Wykończenie	Stal nierdzewna (inox)	
Calibre digital		
Suwmiarka cyfrowa		
Pilas incluidas		
Dołączone baterie		

Flexómetros mod. 40-41 *Miarka mod. 40-41*



Mod. Mod	Acabado Wykończenie	Medidas Rozmiar	Cod.	Cod.
40	Verde	2 m x 13 mm	5491	10 100
41	Zielona	3 m x 13 mm	5493	10 100

Mod. 40 Con boton de fijación de medida
Mod. 40 Z blokadą taśmy

Mod. 41 Sin boton de fijación de medida
Mod. 41 Bez blokady taśmy

Cinta de acero templado con barniz protector de alta
Resistencia al desgaste (nylon coating)
Taśma stalowa hartowana pokryta wytrzymałym nylonem

Flexómetro mod. 50 *Miarka mod. 50*



Acabado Wykończenie	Medidas Rozmiar	Cod.	Cod.
Verde transparente Przezroczysta zielona	5 m x 19 mm		2466
	5 m x 25 mm		2467
	8 m x 25 mm	5422	10 50

Con boton de fijación de medida
Z blokadą taśmy

Cinta de acero templado con barniz protector de alta
Resistencia al desgaste (nylon coating)
Taśma stalowa hartowana pokryta wytrzymałym nylonem

Flexómetro mod. 51 *Miarka mod. 51*



Acabado Wykończenie	Medidas Rozmiar	Cod.	Cod.
Naranja, cauchutado Pomarańczowa pokryta gumą	5 m x 19 mm		2470
	5 m x 25 mm		2471
	8 m x 25 mm	5426	10 50

Con boton de fijación de medida
Z blokadą taśmy

Cinta de acero templado con barniz protector de alta
Resistencia al desgaste (nylon coating)
Taśma stalowa hartowana pokryta wytrzymałym nylonem

Flexómetro mod. 52 *Miarka mod. 52*



Acabado Wykończenie	Medidas Rozmiar	Cod.	Cod.
Verde, cauchutado Zielona pokryta gumą	5 m x 19 mm		2473
	5 m x 25 mm		2474
	8 m x 25 mm	5429	10 50

Con doble boton de fijación de medida
(sujeción fija y manual)
Z podwójną blokadą (stała i nastawna)

Cinta de acero templado con barniz protector de alta
Resistencia al desgaste (nylon coating)
Taśma stalowa hartowana pokryta wytrzymałym nylonem

Flexómetro mod. 53 *Miarka mod. 53*



Acabado Wykończenie	Medidas mm. Rozmiar mm.	Cod.		
Amarillo y negro Żółto-czarna	3 m x 16	17598	12	120
	5 m x 19	17599	12	72

Con freno / Z blokadą taśmy
Magnético / Magnetyczna
Con clip de sujeción al cinturón
Z zaczepem do paska
En envase expositor
Pakowana na blistrze

Flexómetro mod. 54 *Miarka mod. 54*



Acabado Wykończenie	Medidas mm. Rozmiar mm.	Cod.			Cod.			
Amarillo y negro Żółto-czarna	3 m x 16	17600	12	120	17602	1	12	120
	5 m x 19	17601	12	72	17603	1	12	120

Con freno / Z blokadą taśmy
Magnético / Magnetyczna
Caja bimaterial antideslizante con clip de sujeción al cinturón
Z zaczepem do paska
En envase expositor
Pakowana na blistrze

Flexómetro mod. 55 *Miarka mod. 55*



Acabado Wykończenie	Medidas mm. Rozmiar mm.	Cod.		
Amarillo y negro Żółto-czarna	8 m x 25	17604	12	48

Con freno / Z blokadą taśmy
Magnético / Magnetyczna
Caja bimaterial antideslizante con clip de sujeción al cinturón
Z zaczepem do paska
En envase expositor
Pakowana na blistrze

Cinta métrica mod. 200 *Taśma miernicza mod. 200*

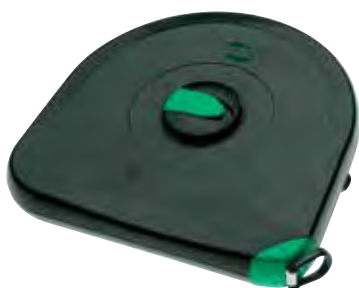

Medidas Rozmiar	Cod.		
10 m x 13 mm	5794	1	6

Cuerpo ABS de alta resistencia
Wytrzymała obudowa
Cinta fibra de vidrio con impresión resistente al desgaste
Wytrzymała taśma wykonana z włókna szklanego, odporna na ścieranie
Recogida rápida
Łatwa w użyciu, zwarta konstrukcja obudowy

Nivel mod. 247 Poziomnica mod. 247



Medidas cm. Rozmiar cm.	Cod.	Acabado Wykończenie	
30	3075	6	30
40	3076	6	30
50	3077	6	30
60	3078	6	30
80	3079	6	30
100	3094	6	30

Aluminio
verde
Zielona

Perfil de aluminio

Wykonane z aluminiowego profilu
Fiolas antichoque no evaporable e impermeables
Wytrzymałe, zapobiegające parowaniu cieczy fiolki
Precisión 0,057°=1 mm por 1 m
Dokładność 0,057°=1 mm na 1 m
Presentados con film termoretráctil
Pakowane w folię termokurczliwą

Nivel mod. 250 Poziomnica mod. 250



Medidas cm. Rozmiar cm.	Cod.	Acabado Wykończenie	
30	5430	6	30
40	5431	6	30
50	5432	6	30
60	5433	6	30
80	5434	6	30
100	5435	6	30
150	5436	-	6

Aluminio
verde
Zielona

Base cepillada
Frezowana obudowa

Perfil de aluminio

Wykonane z aluminiowego profilu
Fiolas antichoque no evaporable e impermeables
Wytrzymałe, zapobiegające parowaniu cieczy fiolki
Precisión 0,057°=1 mm por 1 m
Dokładność 0,057°=1 mm na 1 m
Presentados con film termoretráctil
Pakowane w folię termokurczliwą

Nivel mod. 251 Magnético Poziomnica magnetyczna mod. 251



Medidas cm. Rozmiar cm.	Cod.	Acabado Wykończenie	
40	6440	6	30
50	6441	6	30
60	6442	6	30

Amarillo
Zółta

Base cepillada
Frezowana obudowa

Perfil de aluminio

Wykonane z aluminiowego profilu
Fiolas antichoque no evaporable e impermeables
Wytrzymałe, zapobiegające parowaniu cieczy fiolki
Precisión 0,057°=1 mm por 1 m
Dokładność 0,057°=1 mm na 1 m
Presentados con film termoretráctil
Pakowane w folię termokurczliwą

Nivel mod. 260 Poziomnica mod. 260



Medidas cm. Rozmiar cm.	Cod.	Acabado Wykończenie		Medidas cm. Rozmiar cm.	Cod.	Acabado Wykończenie	
30	5437	6	30	80	5441	6	30
40	5438	6	30	100	5442	6	30
50	5439	6	30	150	5443	-	6
60	5440	6	30				

Aluminio
verde
Zielona

Aluminio
verde
Zielona

Perfil de aluminio

Wykonane z aluminiowego profilu
Fiolas antichoque no evaporable e impermeables
Wytrzymałe, zapobiegające parowaniu cieczy fiolki
Precisión 0,057°=1 mm por 1 m
Dokładność 0,057°=1 mm na 1 m
Presentados con film termoretráctil
Pakowane w folię termokurczliwą

Nivel mod. 300 *Poziomnica mod. 300*



Medidas cm. Rozmiar cm.	Cod.			Acabado Wykończenie
40	5444	6	30	Aluminio verde Zielona
50	5445	6	30	
60	5446	6	30	

Base cepillada

Frezowana obudowa

Aluminio fundido

Odlew aluminiowy

Fiolas antichoque no evaporable e impermeables

Wytrzymałe, zapobiegające parowaniu cieczy fiolki

Precision 0,057°=1 mm por 1 m

Dokładność 0,057°=1 mm na 1 m

Presentados con film termoretráctil

Pakowane w folię termokurczliwą

Ferretería-Hogar
Akcesoria
gospodarstwa
domowego

Nivel mod. 301 *Poziomnica mod. 301*



Medidas cm. Rozmiar cm.	Cod.			Acabado Wykończenie
30	6056	6	30	Aluminio verde Zielona
40	5628	6	30	

Base cepillada

Frezowana obudowa

Aluminio fundido

Odlew aluminiowy

Fiolas antichoque no evaporable e impermeables

Wytrzymałe, zapobiegające parowaniu cieczy fiolki

Precision 0,057°=1 mm por 1 m

Dokładność 0,057°=1 mm na 1 m

Presentados con film termoretráctil

Pakowane w folię termokurczliwą

Nivel mod. 302 Magnético *Poziomnica magnetyczna mod. 302*



Medidas cm. Rozmiar cm.	Cod.			Acabado Wykończenie
40	6004	6	30	Naranja Pomarańczowa
50	6005	6	30	
60	6006	6	30	

Base cepillada

Frezowana obudowa

Aluminio fundido

Odlew aluminiowy

Fiolas antichoque no evaporable e impermeables

Wytrzymałe, zapobiegające parowaniu cieczy fiolki

Precision 0,057°=1 mm por 1 m

Dokładność 0,057°=1 mm na 1 m

Presentados con film termoretráctil

Pakowane w folię termokurczliwą

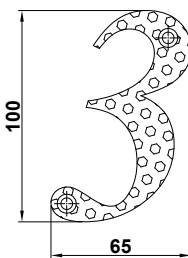
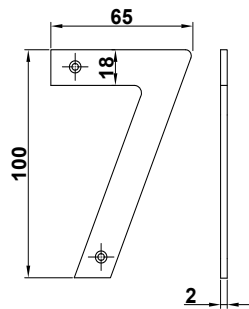
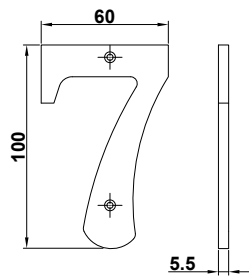

Medidas Rozmiar	Acabado Wykończenie	Mod. Mod	Cod.				
2" 50 mm.	Latón pulido barniz Mosiężne lakierowane	0	7180	1	5	50	Espesor: 1,5 mm Grubość: 1,5 mm
		1	7181	1	5	50	
		2	7182	1	5	50	
		3	7183	1	5	50	
		4	7184	1	5	50	
		5	7185	1	5	50	
		6	7186	1	5	50	
		7	7187	1	5	50	
		8	7188	1	5	50	
		9	7189	1	5	50	
4" 100 mm	Latón pulido barniz Mosiężne lakierowane	0	2669	1	5	50	Espesor: 5,5 mm (Hueco) Grubość: 5,5 mm (Jama)
		1	2670	1	5	50	
		2	2671	1	5	50	
		3	2672	1	5	50	
		4	2673	1	5	50	
		5	2674	1	5	50	
		6	2675	1	5	50	
		7	2676	1	5	50	
		8	2677	1	5	50	
		9	2678	1	5	50	
4" 100 mm	Acero inox. 18/8 Stal nierdzewna (inox)	0	6768	1	5	50	Espesor: 2 mm Grubość: 2 mm
		1	6769	1	5	50	
		2	6770	1	5	50	
		3	6771	1	5	50	
		4	6772	1	5	50	
		5	6773	1	5	50	
		6	6774	1	5	50	
		7	6775	1	5	50	
		8	6776	1	5	50	
		9	6777	1	5	50	
4" 100 mm	Negro epoxy mate Czarne matowe	0	9857	1	5	50	Espesor: 2 mm Grubość: 2 mm
		1	9858	1	5	50	
		2	9859	1	5	50	
		3	9860	1	5	50	
		4	9861	1	5	50	
		5	9862	1	5	50	
		6	9863	1	5	50	
		7	9864	1	5	50	
		8	9865	1	5	50	
		9	9866	1	5	50	



Letras Litery

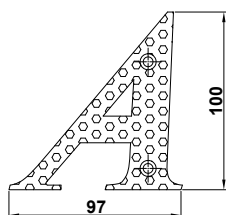
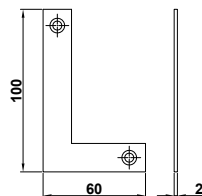
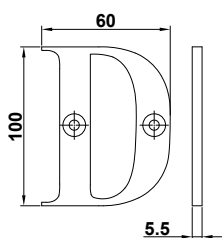
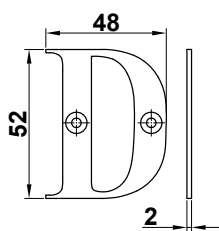

Medidas Rozmiar	Acabado Wykończenie	Mod. Mod	Cod.			
2" 50 mm.	Latón pulido barniz Mosiężna lakierowana	A	12293	1	5	50
		B	12294	1	5	50
		C	12295	1	5	50
		D	12296	1	5	50
		E	12297	1	5	50
		F	12298	1	5	50
		G	12299	1	5	50
		H	12300	1	5	50
		I	12301	1	5	50
4" 100 mm.	Latón pulido barniz Mosiężna lakierowana	A	2879	1	5	50
		B	2880	1	5	50
		C	2881	1	5	50
		D	2882	1	5	50
		E	2883	1	5	50
		F	2884	1	5	50
		G	7378	1	5	50
		H	7379	1	5	50
		I	7279	1	5	50
4" 100 mm.	Acero inox. 18/8 Stal nierdzewna (inox)	A	6762	1	5	50
		B	6763	1	5	50
		C	6764	1	5	50
		D	6765	1	5	50
		E	6766	1	5	50
		F	6767	1	5	50
		G	10461	1	5	50
		H	10462	1	5	50
		I	7278	1	5	50
4" 100 mm.	Negro epoxy mate Czarne matowe	A	17556	1	5	50
		B	17557	1	5	50
		C	17558	1	5	50
		D	17559	1	5	50
		E	17560	1	5	50
		F	17561	1	5	50
		G	17562	1	5	50
		H	17563	1	5	50
		I	17564	1	5	50

Letras latón huecas, altura 5,5 mm
Litery mosiężne grubość 5,5 mm

Espesor letras inox: 2 mm
Litery ze stali nierdzewnej grubość 2 mm

Placas símbolos adhesivas mod. 20 a mod. 31 *Symbolle z taśmą samoprzylepną mod. 20-31*



Acabado Wykończenie	Mod. Mod	Símbolo Symbol	Cod.	Aluminio oro Złote aluminium			Acero inox. 18/8 Stal nierdzewna (inox)			
				Cod.	1	10	50	Cod.	1	10
Acero inox. 18/8 Stal nierdzewna (inox)	20	Hombre/Mężczyzna	6750	1	10	50	6750	1	10	50
	21	Mujer/Kobieta	6751	1	10	50	6751	1	10	50
	22	Hombre y mujer/Kobieta i mężczyzna	6752	1	10	50	6752	1	10	50
	23	Minusválidos/Inwalida	6753	1	10	50	6753	1	10	50
	24	No fumar/Zakaz palenia	6754	1	10	50	6754	1	10	50
	25	Perros no/Zakaz dla psów	6755	1	10	50	6755	1	10	50
	26	Ascensor/Winda	6756	1	10	50	6756	1	10	50
	27	Cafeteria/Kawiarnia	6757	1	10	50	6757	1	10	50
	28	Restaurante/Restauracja	6758	1	10	50	6758	1	10	50
	29	Flecha/Strzałaka	6759	1	10	50	6759	1	10	50
	30	Teléfono/Telefon	6760	1	10	50	6760	1	10	50
31	Información/Informacja	6761	1	10	50	6761	1	10	50	

Ø Placa 75 mm / ø Rozety 75 mm

Adhesivo / Z taśmą samoprzylepną

Espesor: 2 mm / Grubość: 2 mm

Placas símbolos adhesivas mod. 100 a mod. 108 *Tabliczki informacyjne mod. 100-108*



Símbolo Symbol	Mod. Mod	Cod.	Aluminio oro Złote aluminium			Acero inox. 18/8 Stal nierdzewna (inox)			
			Cod.	1	10	50	Cod.	1	10
Acceso minusválidos Wejście dla niepełnosprawnych	100	8271	1	10	50	8235	1	10	50
Aseos hombre WC dla mężczyzn	101	8272	1	10	50	8236	1	10	50
Aseos mujer WC dla kobiet	102	8273	1	10	50	8237	1	10	50
Aseos minusválidos WC dla niepełnosprawnych	103	8274	1	10	50	8238	1	10	50
Información Informacja	104	8275	1	10	50	8239	1	10	50
Teléfono Telefon	105	8276	1	10	50	8240	1	10	50
Flecha horizontal Strzałaka pozioma	106	8277	1	10	50	8241	1	10	50
Flecha inclinada Strzałaka ukośna	107	8278	1	10	50	8242	1	10	50
Aseos WC	108	8279	1	10	50	8243	1	10	50

Medidas mm.
Rozmiar mm

140 x 140

Adhesivas / Z taśmą samoprzylepną

Información / Tabliczki informacyjne

Espesor: 0,5 mm / Grubość: 0,5 mm

Placas símbolos adhesivas mod. 109 a mod.111 *Tabliczki ostrzegawcze mod. 109-111*



Símbolo Symbol	Mod. Mod	Cod.	Aluminio oro Złote aluminium			Acero inox. 18/8 Stal nierdzewna (inox)			
			Cod.	1	10	50	Cod.	1	10
Extintor/ gaśnica	109	8280	1	10	50	8244	1	10	50
No fumar / zakaz palenia	110	8281	1	10	50	8245	1	10	50
Perros no / zakaz wprowadzania psów	111	8282	1	10	50	8246	1	10	50

Medidas mm.
Rozmiar mm

140 x 140

Adhesivas / Z taśmą samoprzylepną

Información / Tabliczki informacyjne

Espesor: 0,5 mm / Grubość: 0,5 mm

Placas símbolo adhesivas mod. 80 a mod. 83



Símbolo	Mod.	Aluminio oro				Acero inox. 18/8			
		Cod.				Cod.			
Empujar	80	8267	1	10	50	8231	1	10	50
Tirar	81	8268	1	10	50	8232	1	10	50
Entrada	82	8269	1	10	50	8233	1	10	50
Salida	83	8270	1	10	50	8234	1	10	50
Medidas mm.		163 x 45							
		Adhesivas Información Espesor: 0,5 mm							

Placas símbolo adhesivas mod. 50 a mod. 62



Símbolo	Mod..	Aluminio oro				Acero inox. 18/8			
		Cod.				Cod.			
Acceso minusválidos	50	8247	1	10	50	8211	1	10	50
Aseos minusválidos	51	8248	1	10	50	8212	1	10	50
Aseos hombre	52	8249	1	10	50	8213	1	10	50
Aseos hombre-mujer	53	8250	1	10	50	8214	1	10	50
Aseos mujer	54	8251	1	10	50	8215	1	10	50
Zona de fumadores	55	8252	1	10	50	8216	1	10	50
Perros no	56	8253	1	10	50	8217	1	10	50
Entrada	57	8254	1	10	50	8218	1	10	50
Salida	58	8255	1	10	50	8219	1	10	50
Entre sin llamar	59	8256	1	10	50	8220	1	10	50
Empujar	60	8257	1	10	50	8221	1	10	50
Tirar	61	8258	1	10	50	8222	1	10	50
Por favor, cierren la puerta	62	8259	1	10	50	8223	1	10	50
Medidas mm.		163 x 45							
		Adhesivas Información Espesor: 0,5 mm							





Placas símbolo adhesivas mod. 63 a mod. 72



Símbolo	Mod.	Aluminio oro				Acero inox. 18/8			
		Cod.				Cod.			
Botiquín	63	8260	1	10	50	8224	1	10	50
Extintor	64	8261	1	10	50	8225	1	10	50
No fumar	65	8262	1	10	50	8226	1	10	50
Perro peligroso	66	8263	1	10	50	8227	1	10	50
Privado	67	8264	1	10	50	8228	1	10	50
Prohibido el paso	68	8265	1	10	50	8229	1	10	50
Zona no fumadores	69	8266	1	10	50	8230	1	10	50
Llamar al timbre	70	9884	1	10	50	9883	1	10	50
Oficina	71	9886	1	10	50	9885	1	10	50
Prohibido	72	9888	1	10	50	9887	1	10	50
medidas mm.		163 x 45							
		Adhesivas Información Espesor: 0,5 mm							

Señales de obligación mod. 10010

Material	Polietileno
Grosor	1 mm

210 x 300 mm.  1  50
300 x 450 mm.  1  30



210 x 300 mm.
Cod. 18074

210 x 300 mm.
Cod. 18068

210 x 300 mm.
Cod. 18076

210 x 300 mm.
Cod. 18070

210 x 300 mm.
Cod. 18078

210 x 300 mm.
Cod. 18072

300 x 450 mm.
Cod. 18067

300 x 450 mm.
Cod. 18075

300 x 450 mm.
Cod. 18069

300 x 450 mm.
Cod. 18077

300 x 450 mm.
Cod. 18071

300 x 450 mm.
Cod. 18079

Señales obras mod. 10011



Material	Polietileno
Grosor	1 mm

Castellano Cod. 18080
Catalán Cod. 18081
Dimensiones 990 x 670 mm.

 1  25

Señales de prohibición mod. 10020

Material	Polietileno
Grosor	1 mm

210 x 300 mm.  1  50
300 x 450 mm.  1  30



210 x 300 mm.
Cod. 18082
300 x 450 mm.
Cod. 18083

210 x 300 mm.
Cod. 18084

210 x 300 mm.
Cod. 18085
300 x 450 mm.
Cod. 18086

210 x 300 mm.
Cod. 18087

210 x 300 mm.
Cod. 18089
300 x 450 mm.
Cod. 18090

300 x 450 mm.
Cod. 18091

210 x 300 mm.
Cod. 18092
300 x 450 mm.
Cod. 18093

Señales de salvamento y vías de evacuación luminiscente mod. 10040

Material	polietileno
Grosor	2,5 mm

210 x 300 mm.  1  50
300 x 210 mm.  1  30

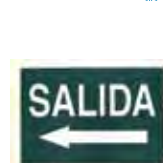

210 x 300 mm.
Cod. 18112

210 x 300 mm.
Cod. 18113

210 x 300 mm.
Cod. 18114

300 x 210 mm.
Cod. 18115

300 x 210 mm.
Cod. 18116

312 x 212 mm.
Cod. 18117

Señales de peligro mod. 10030

Material	Polietileno
Grosor	1 mm

210 x 300 mm. 1 50
 300 x 450 mm. 1 30

300X450 mm.
 Cod. 18110



210 x 300 mm.
 Cod. 18094
 300 x 450 mm.
 Cod. 18095



210 x 300 mm.
 Cod. 18096
 300 x 450 mm.
 Cod. 18097



210 x 300 mm.
 Cod. 18098
 300 x 450 mm.
 Cod. 18099



210 x 300 mm.
 Cod. 18100
 300 x 450 mm.
 Cod. 18101



210 x 300 mm.
 Cod. 18102
 300 x 450 mm.
 Cod. 18103



210 x 300 mm.
 Cod. 18104



210 x 300 mm.
 Cod. 18105



210 x 300 mm.
 Cod. 18106



210 x 300 mm.
 Cod. 18107



210 x 300 mm.
 Cod. 18108



210 x 300 mm.
 Cod. 18109



300 x 450 mm.
 Cod. 18111

Ferretería-Hogar
 Akcesoria
 gospodarstwa
 domowego

Señales contra incendios luminiscentes mod. 10050

Material	Polietileno
Grosor	2,5 mm

1 50



210 x 300 mm.
 Cod. 18118



210 x 300 mm.
 Cod. 18119



210 x 300 mm.
 Cod. 18120



210 x 300 mm.
 Cod. 18121



210 x 300 mm.
 Cod. 18122

Señales varios fosforescentes mod. 10099

Material	Polietileno
Grosor	1 mm

700 x 500 mm. 1 40
 500 x 350 mm. 1 60



SE VENDE

700 x 500 mm. Cod. 18123
 500 x 350 mm. Cod. 18124

EN VENDA

700 x 500 mm. Cod. 20026
 500 x 350 mm. Cod. 20027



SE ALQUILA

700 x 500 mm. Cod. 18125
 500 x 350 mm. Cod. 18126

ES LLOGA

700 x 500 mm. Cod. 20028
 500 x 350 mm. Cod. 20029

Poleas mod. 1-3-11-12 *Bloczek do linek mod. 1-3-11-12*

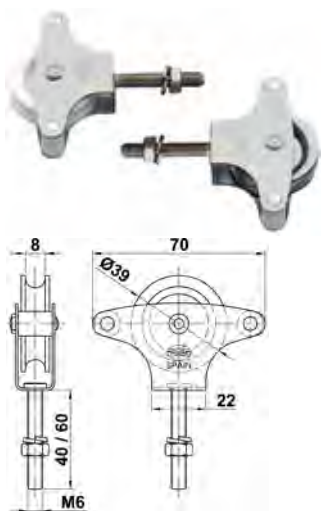

Mod. Mod	Acabado roldana Wykończenie kółka	Cod.			Cod.		
1	Tornillo 40 plástico <i>Śruba 40 plastikowe kółko</i>	371	25	200	787	2	10 50
3	Tornillo 40 metálico <i>Śruba 40 metalowe kółko</i>	719	25	200	1065	2	10 50
11	Tornillo 60 plástico <i>Śruba 60 metalowe kółko</i>	858	25	200	1067	2	10 50
12	Tornillo 60 metálico <i>Śruba 60 metalowe kółko</i>	859	25	200	1068	2	10 50
Acabado Wykończenie				Zincado Cynkowany			
				Roldana Ø 39 Kółko Ø 39			

Poleas mod. 101-103-111-113 *Bloczek do linek mod. 101-103-111-113*

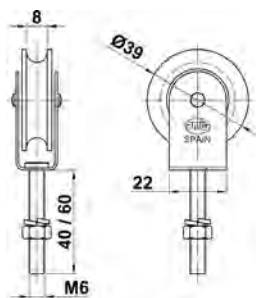

Mod. Mod	Acabado roldana Wykończenie kółka	Cod.			
101	Tornillo 40 plástico <i>Śruba 40 plastikowe kółko</i>	17206	25	200	
103	Tornillo 40 metálico <i>Śruba 40 metalowe kółko</i>	17207	25	200	
111	Tornillo 60 plástico <i>Śruba 60 metalowe kółko</i>	17208	25	200	
113	Tornillo 60 metálico <i>Śruba 60 metalowe kółko</i>	17209	25	200	
Acabado Wykończenie				Zincado Cynkowany	
				Roldana Ø 39 Kółko Ø 39	

Poleas mod.2-4 *Bloczek do linek mod. 2-4*

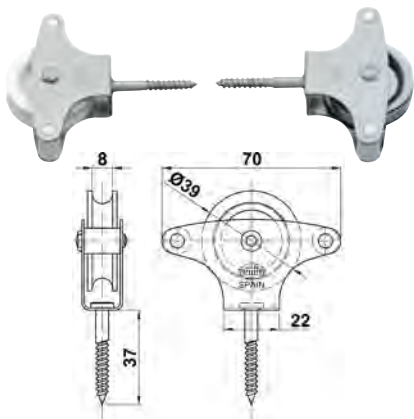

Mod. Mod	Acabado roldana Wykończenie kółka	Cod.			Cod.		
2	Tirafondo 40 plástico <i>Wkręt 40 plastikowe kółko</i>	372	25	200	788	2	10 50
4	Tirafondo 40 metálico <i>Wkręt 40 metalowe kółko</i>	692	25	200	1066	2	10 50
Acabado Wykończenie				Zincado Cynkowany			
				Roldana Ø 39 Kółko Ø 39			

Poleas mod. 301-303 *Bloczek do linek mod. 301-303*

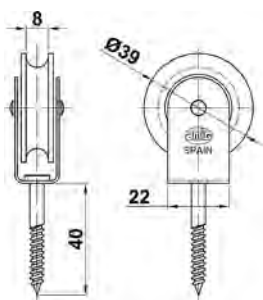

Mod. Mod	Acabado roldana Wykończenie kółka	Cod.			
301	Tirafondo 40 plástico <i>Śruba 40 plastikowe kółko</i>	17210	25	200	
303	Tirafondo 40 metálico <i>Śruba 40 metalowe kółko</i>	17211	25	200	
Acabado Wykończenie				Zincado Cynkowany	
				Roldana Ø 39 Kółko Ø 39	

Poleas mod. 5-6 *Bloczek do linek mod. 5-6*

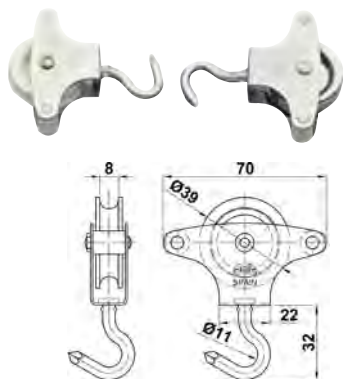

Mod. Mod	Acabado roldana Wykończenie kółka	Cod.	Cod.	Cod.	Cod.	Cod.	Cod.	
5	Plástico Plastikowe	658	25	200	8159	2	10	50
6	Metálico Metalowe	659	25	200	8160	2	10	50
Acabado Wykończenie				Zincado Cynkowany				
				Roldana Ø 39 Kółko Ø 39				

Poleas mod. 20-21-22 Inox. *Bloczek do linek mod. 20-21-22*

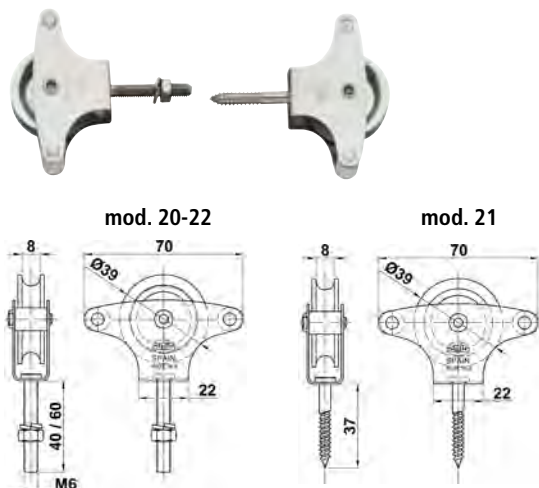

Mod. Mod	Medidas mm. Rozmiar mm.	Cod.	Cod.	Cod.	Cod.	Cod.	Cod.			
20	Tornillo 40 Śruba 40	3209	25	200	2164	2	10	50		
21	Tirafondo 40 Wkręt 40	3210	25	200	2165	2	10	50		
22	Tornillo 60 Śruba 60	CON arandela / Z podkładką		3229	25	200	8161	2	10	50
		SIN arandela / Bez podkładki		22634	25	200				
Acabado Wykończenie				Acero inoxidable 18/8 Stal nierdzewna (inox)						
Roldana Kółko				Metálico Ø 39 Metalowe Ø 39						

Polea mod. 23 *Bloczek do linek mod. 23*

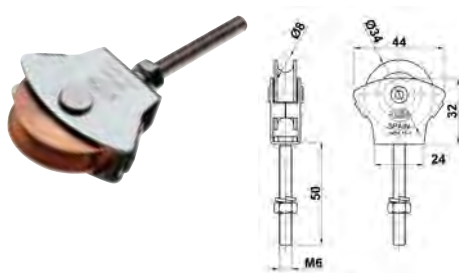

Cod.	Cod.	Acabado roldana Wykończenie kółka
6426	8162	Roldana de latón - Ø 34 mm Mosiężne kółko - Ø 34 mm
25	2	Acero inoxidable 18/8 Stal nierdzewna (inox)
200	10	Tornillo inox 50 mm Śruba 50 mm
	50	

Poleas mod. 201-211-212 Inox. *Bloczek do linek mod. 201-211-212*

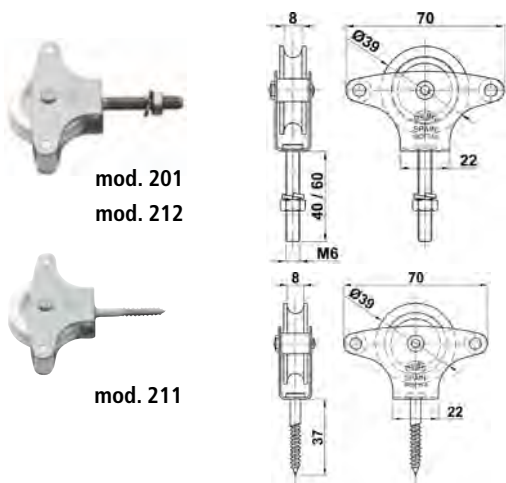

Mod. Mod	Medidas mm. Rozmiar mm.	Cod.	Cod.	Cod.	Cod.	Cod.	Cod.	
201	Tornillo 40 Śruba 40	15183	25	200				
211	Tirafondo 40 Wkręt 40	15184	25	200	15187	2	10	50
212	Tornillo 60 Śruba 60	15185	25	200	15188	2	10	50
Acabado Wykończenie				Acero inoxidable 18/8 Stal nierdzewna (inox)				
Roldana Kółko				Plástico Plastikowe				



Tendedero extensible "kit" mod. 1 *Suszarka łazienkowa mod. 1*

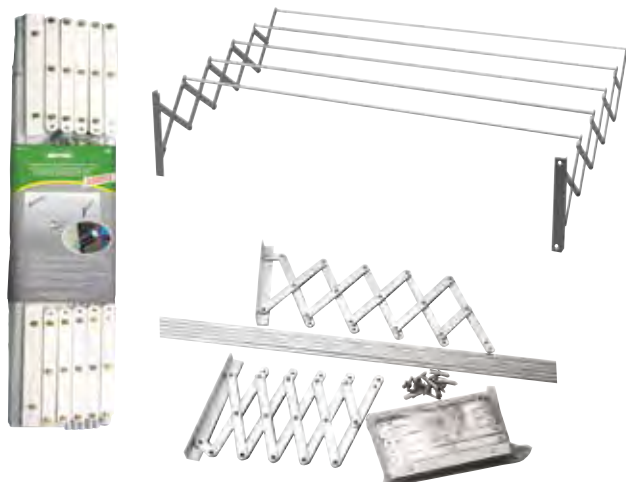

Medidas mm.
Rozmiar mm.

Cod.



Medidas mm. Rozmiar mm.	Cod.		
800	3261	1	4
900	3262	1	4
1000	3263	1	4
1100	3264	1	4
1200	3265	1	4
1300	3266	1	4
1400	3267	1	4
1500	3268	1	4
1600	3269	1	4
1700	3270	1	4
1800	3271	1	4

Inoxidable

Odporna na korozję

Totalmente de aluminio

Całkowicie aluminiowa

Tendedero cuerpo y barras

Haki i ramiona do suszenia

Tornillos sujeción barras "acero inoxidable"

Śruby z stali nierdzewnej

Tendedero extensible "kit" NIZA *Suszarka łazienkowa NIZA*

niza

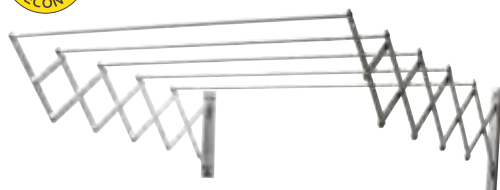

Medidas mm.
Rozmiar mm.

Cod.



Medidas mm. Rozmiar mm.	Cod.		
800	20992	1	4
1000	20993	1	4
1200	20994	1	4
1400	20995	1	4

Totalmente de aluminio / Całkowicie aluminiowa

Inoxidable / Odporna na korozję



Tendedero lateral mod. 3 *Suszarka mod. 3*



Acabado
Wykończenie

Cod.



Blanco epoxy
Biała

10464

1 4

Incluye 6 poleas inox

W zestawie 6 stalowych (inox)

bločzków do linek

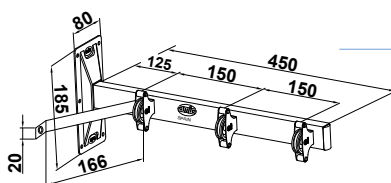

Tendedero radiador mod. 5 *Suszarka kaloryferowa mod. 5*



Acabado
Wykończenie

Medidas mm.
Rozmiar mm.

Cod.



Blanco epoxy
Biała

590 x 200

14499

1 6 24

Barras de acero recubiertas de PVC

Stalowe ramiona pokryte PVC

Tendedero automático mod. 6 *Suszarka automatyczna mod. 6*



Acabado Wykończenie		Medidas cm. Rozmiar cm.	Cod.			
Blanco Biała	2 Cuerdas 2 Linki	20,5 x 12,5 x 6	17594	1	1	6
	3 Cuerdas 3 Linki	32,5 x 12,5 x 6	17595	1	1	6
	4 Cuerdas 4 Linki	40 x 12,5 x 6	17596	1	1	6

Cuerdas de cinco metros de longitud
Długość linek 5m

Tendedero mod. 70 *Suszarka stojąca mod. 70*



Acabado Wykończenie	Medidas cm. Rozmiar cm.	Cod.		
Blanco Biała	105 x 50 x 90	20129	1	6

Metálico
10 Mts. de tendido
Metalowa
Długość linek 10 m

Tendedero alas mod. 71 *Suszarka stojąca rozkładana mod. 71*



Acabado Wykończenie	Medidas cm. Rozmiar cm.	Cod.		
Blanco Biała	182 x 55 x 107	20130	1	6

Metálico
18 Mts. de tendido
Metalowa
Długość linek 18m

Tendedero alas mod. VA72 *Suszarka stojąca rozkładana mod. VA72*



Medidas cm. Rozmiar cm.	Cod.		
177 x 56 x 114	20909	1	6

Carretilla plegable mod. 48 Wózek na bagaż mod. 48



Medidas mm. Rozmiar mm.	Acabado Wykończenie	Cod.
780 x 500 x 60	Aluminio gris Szara	12214 1 4

Muy ligera: 4,25 kg.
Waga: 4,25 kg.



Carga máxima: 40 kg.
Maksymalne obciążenie: 40kg.

Ruedas macizas de goma
Solidne gumowe koła

Taburete mod. 480-481 Drabinka mod. 480-481



Mod. Mod	Medidas cm. Rozmiar cm.		Cod.	Acabado Wykończenie
480	46 x 57 x 77	2 Peldaños 2 Stopnie	12209 - 2	Blanco Biała
481	73 x 64 x 103	3 Peldaños 3 Stopnie	12210 - 2	Blanco Biała

Carga máxima: 150 kg.
Maksymalne obciążenie: 150 kg..

Peldaños antideslizantes
Antypoślizgowe stopnie (pokryte gumą)

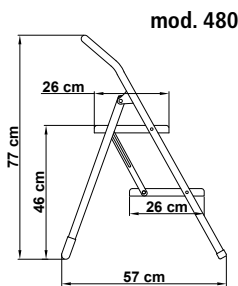

mod. 480

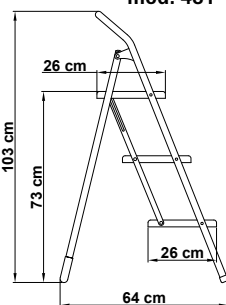

mod. 481

Taburete aluminio plegable mod. 482 Drabinka mod. 482

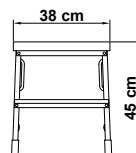
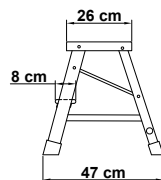

Mod. Mod	Cod.
2 Peldaños 2 Stopnie	19503 1 2
3 Peldaños 3 Stopnie	19504 1 2

Plegado sencillo ocupando el mínimo espacio
Łatwo składana, zajmuje minimum miejsca
Doble barra de sujeción en la plataforma
Stopień z podwójną szyną zabezpieczającą
Plataforma de gran tamaño y estabilidad. Antideslizante.

Máxima resistencia
Duża stabilna platforma. Antypoślizgowa.
Maksymalna wytrzymałość.

Peldaños ensamblados con dobles remaches macizos
Stopnie zabezpieczone podwójnymi nitami.

Cinta de seguridad
Taśma bezpieczeństwa
Peldaños antideslizantes
Antypoślizgowe stopnie

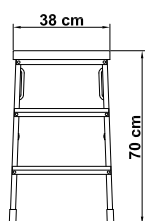
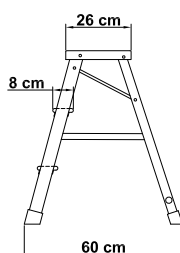

Escalera mod. 485 *Drabinka mod. 485*



GS
EN - 131

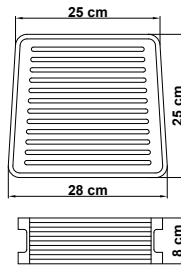

Cod.



Acabado
Wykończenie

	Cod.		
3 Peldaños 3 Stopnie	19472	1	2
4 Peldaños 4 Stopnie	17755	1	2
5 Peldaños 5 Stopni	17756	1	2
6 Peldaños 6 Stopni	17757	1	2
7 Peldaños 7 Stopni	19473	1	2
8 Peldaños 8 Stopni	19474	1	2

Aluminio gris
Szara

Carga máxima: 150 kg.
Maksymalne obciążenie: 150 kg..

Cabalete pino estandar *Kozioł roboczy standard sosnowy*

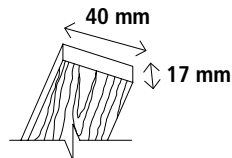
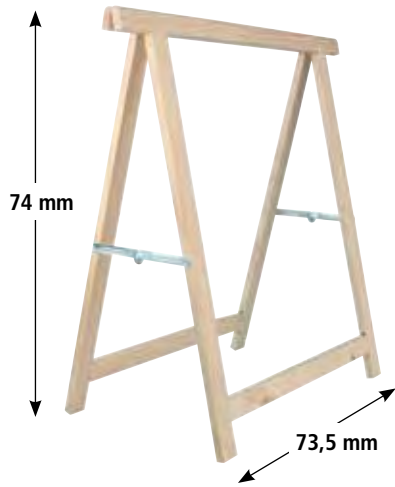

Sección madera
Sekcja drewniana
40 x 17 mm

Cod.



20610 - 1

400 KG

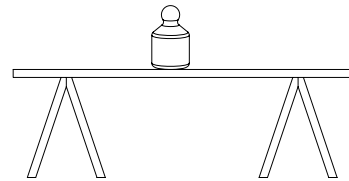

Cabalete pino plus *Kozioł roboczy plus sosnowy*

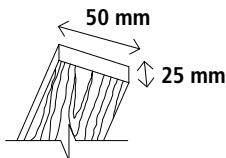
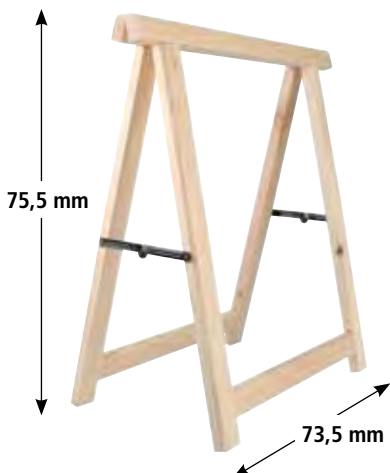

Sección madera
Sekcja drewniana
50 x 25 mm

Cod.



20611 - 1

600 KG

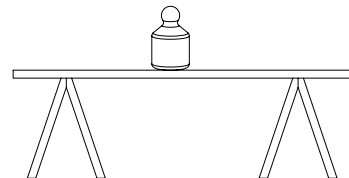

Cogedores mod.1-2-3 Szufelka mod.1-2-3



Mod. Mod	Medidas mm. Rozmiar mm.	Cod.
1	145 x 100	138 - 25
2	185 x 125	139 - 25
3	215 x 140	140 - 10
Acabado Wykończenie		Marrón epoxy Brązowa

Cogedor mod. 4 Szufelka mod. 4



Medidas Rozmiar	Cod.
200 x 215 mm	141 - 10
Acabado Wykończenie	Marrón epoxy Brązowa

Calzador mod.1 Łyżka do butów mod. 1

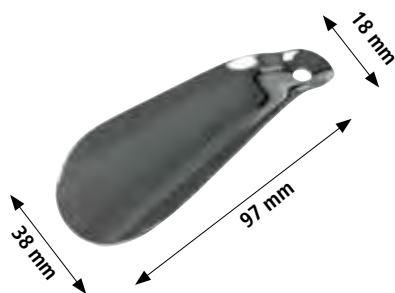

Acabado Wykończenie	Cod.
Níquel liso Niklowana	10 100 500

Calzador mod.1A Łyżka do butów mod. 1A

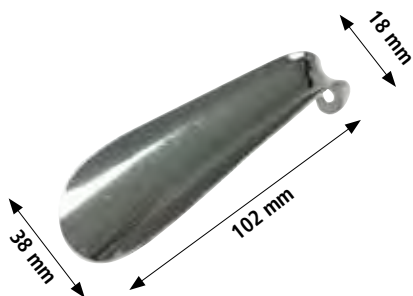

Acabado Wykończenie	Cod.
Níquel liso Niklowana	11 100 500

Calzador mod.2 Łyżka do butów mod. 2



Acabado Wykończenie	Cod.	Cod.
Níquel liso Niklowana	12 100 500	751 1 10 40

Cinta antideslizante mod. 612 *Taśma antypoślizgowa mod. 612*

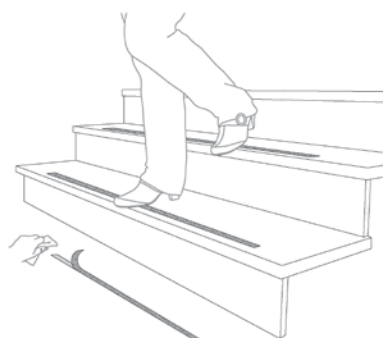

Acabado Wykończenie	Medidas Rozmiar	Cod.			
Negro Czarna	25 mm x 5 m	17713	1	10	50

Adhesiva
Samoprzylepna

Ferretería-Hogar
Akcesoria
gospodarstwa
domowego

Cinta adhesiva doble cara mod. 512-513-514 *Taśma klejąca dwustronna mod. 512-513-514*

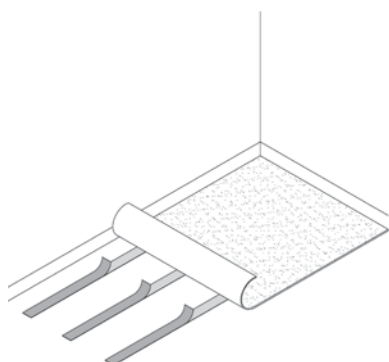

Mod. Mod	Acabado Wykończenie	Medidas Rozmiar	Cod.			
512	Base papel	12mm x 5m.	15536	1	10	50
	Biały papier	12mm x 10m.	15537	1	10	50
513	Base tela	19mm x 5m.	15538	1	10	50
	Biała tkanina	19mm x 10m.	15539	1	10	50
514	Base PE para moqueta	50mm x 5m.	15540	1	10	50
	Pe / do wykładzin	50mm x 10m.	15541	1	10	50

Cinta americana mod. 516 *Taśma klejąca mod. 516*



Acabado Wykończenie	Medidas mm. Rozmiar mm.	Cod.			
Blanco Biała	50 x 10 m.	15061	1	-	10
Gris plata Szara	50 x 10 m.	15063	1	-	10
Negro Czarna	50 x 10 m.	15062	1	-	10

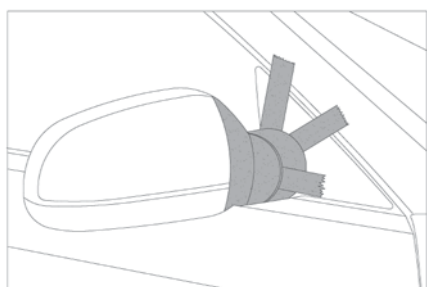

Protector adhesivo mod. 412 *Ochraniacz mebli mod. 412*

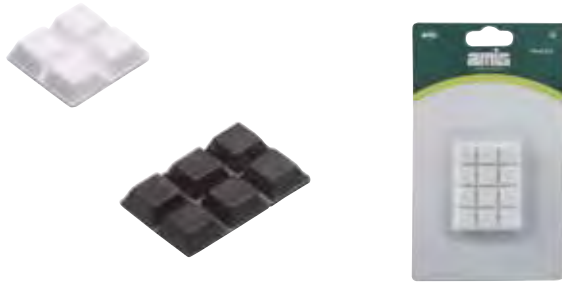

Acabado Wykończenie	Medidas mm. Rozmiar mm.	Cod.		
Blanco PVC Biały PCV	12 x 12	17654	24	10 200
Marrón PVC Czarny PCV	12 x 12	17655	24	10 200



Protector adhesivo mod. 413 *Ochraniacz mebli mod. 413*

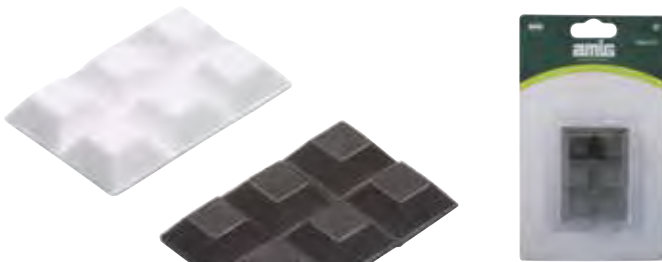

Acabado Wykończenie	Medidas mm. Rozmiar mm.	Cod.		
Blanco PVC Biały pcv	20 x 20	17656	12	10 200
Marrón PVC Czarny pcv	20 x 20	17657	12	10 200



Gotas protectoras mod. 610 *Ochraniacz mebli mod. 610*



Acabado Wykończenie	Medidas mm. Rozmiar mm.	Cod.			Cod.		
Transparente adhesiva Przezroczysty	Ø 8 x 2,5	17658	40	10 200	22231	1	5

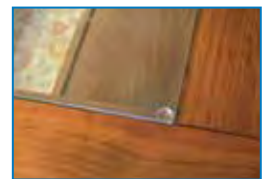

Gotas protectoras mod. 611 *Ochraniacz mebli mod. 611*



Acabado Wykończenie	Medidas mm. Rozmiar mm.	Cod.			Cod.		
Transparente adhesiva Przezroczysty	Ø 10 x 2,5	17659	24	10 200	22232	1	5

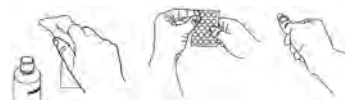

ACCESORIOS DE PERSIANA AKCESORIA DO ROLET

Recogedor exterior abatible *Zwijacz taśmy zewnętrzny*

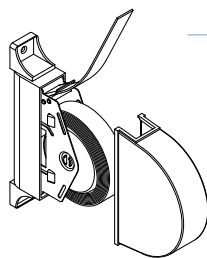

Medidas mm. Rozmiar mm.	Acabado Wykończenie	Cod.			
Cinta de 14 mm	Marfil / Marfil <i>Kość słoniowa / Kość słoniowa</i>	20319	1	4	24
	Blanco / Pintas <i>Biała / Perforowana</i>	20320	1	4	24
Cinta de 20 mm	Marfil / Marfil <i>Kość słoniowa / Kość słoniowa</i>	20321	1	4	24
	Blanco / Pintas <i>Biała / Perforowana</i>	20322	1	4	24

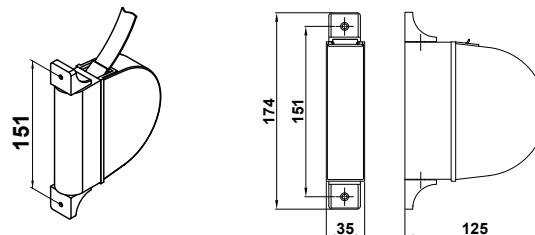

Recogedor compacto *Zwijacz taśmy kompaktowy*

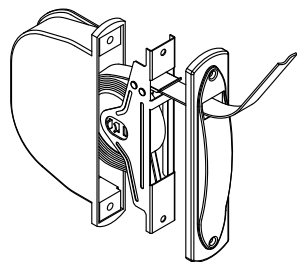

Medidas mm. Rozmiar mm.	Acabado Wykończenie	Cod.			
Cinta de 14 mm <i>Taśma 14 mm</i>	Blanco / Pintas <i>Biała / Perforowana</i>	20323	1	4	24
Cinta de 20 mm <i>Taśma 20 mm</i>	Blanco / Pintas <i>Biała / Perforowana</i>	20324	1	4	24

Frente de plástico. Para empotrar. Sin pivote.
Plastikowy front. Do zabudowy.

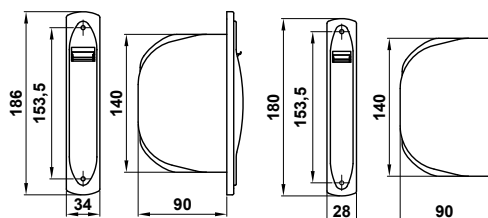

Recogedor de obra plástico *Zwijacz taśmy podtynkowy plastikowy*



Medidas mm. Rozmiar mm.	Acabado Wykończenie	Cod.			
Grande <i>Duży</i>	Blanco <i>Biały</i>	20325	1	4	24
Pequeño <i>Mały</i>	Blanco <i>Biały</i>	20326	1	4	24

Frente de plástico. Para empotrar.
Plastikowy front. Do zabudowy.

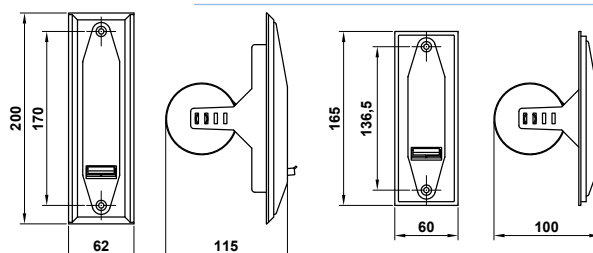

Recogedor de obra metálico *Zwijacz taśmy podtynkowy metalowy*

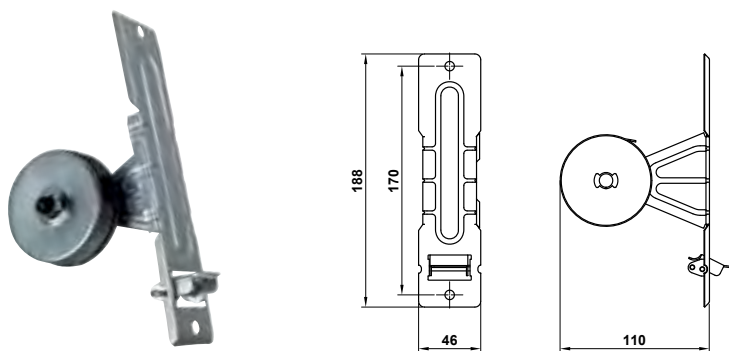

Acabado
Wykończenie

Cod.



Freno Zincado
Cynkowany hamulec

20327 1 4 24

Una patilla. Para empotrar
Z blokadą. Do zabudowy.

Embellecedor recogedor obra aluminio *Ostłona zwijacza taśmy podtynkowego aluminiowa*

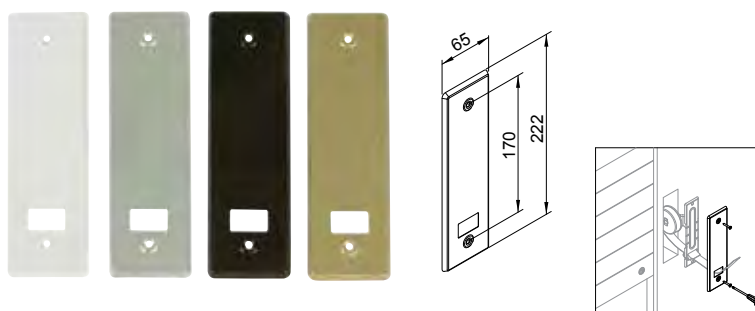

Acabado
Wykończenie

Cod.



Aluminio natural
Naturalne aluminium

20328 1 5 90

Aluminio blanco
Biała aluminiowa

20329 1 5 90

Aluminio oro
Złota aluminiowa

20330 1 5 90

Aluminio bronce
Brązowa aluminiowa

20331 1 5 90

Espesor ,05 mm / Grubość 0,5 mm

Guía para cinta *Prowadnica taśmy*

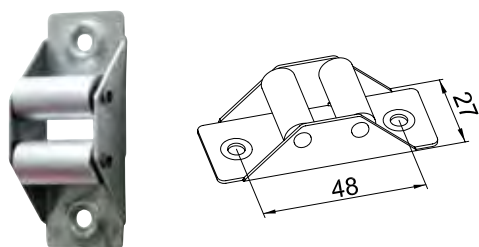

Acabado
Wykończenie

Cod.



Metálico
Metalowa

20332 1 5 40

Guía para cinta de 22 mm metálico,
con rodillos de aluminio

Prowadnica stalowa do taśmy 22 mm
z aluminiowymi rolkami

Carcasa guía cinta *Ostłona prowadnicy taśmy*



Acabado
Wykończenie

Cod.



Aluminio natural
Naturalne aluminium

20333 1 5 40

Aluminio blanco
Biała aluminiowa

20334 1 5 40

Para cinta de 22 mm
Do taśmy 22 mm

Soporte + Rodamiento Ø 28 mm *Wspornik rolety z łożyskiem kulkowym Ø 28 mm*



Acabado
Wykończenie

Cod.



Zincado
Cynkowany

21035 2 5 60

Soporte de pincho *Wspornik rolety*

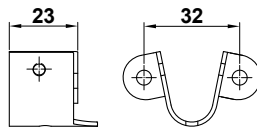

Acabado Wykończenie	Cod.			
Zincado Cynkowany	21036	2	5	60

Soporte de rodice *Wspornik rolety z rolkami*

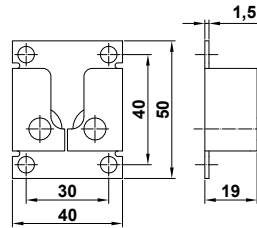

Acabado Wykończenie	Cod.			
Zincado Cynkowany	21037	1	5	60

Tope persiana *Odbojnik rolety*



Medidas mm. Rozmiar mm.	Acabado Wykończenie	Cod.			Cod.			
		20335	20	200	20343	2	5	40
40 mm M5	Blanco / Biały	20335	20	200	20343	2	5	40
	Marrón / Brązowy	20336	20	200	20344	2	5	40
	Gris / Szary	20337	20	200	20345	2	5	40
60 mm M5	Bronce / Ciemny brąz	20338	20	200	20346	2	5	40
	Blanco / Biały	20339	20	200	20347	2	5	40
	Marrón / Brązowy	20340	20	200	20348	2	5	40
	Gris / Szary	20341	20	200	20349	2	5	40
	Bronce / Ciemny brąz	20342	20	200	20350	2	5	40

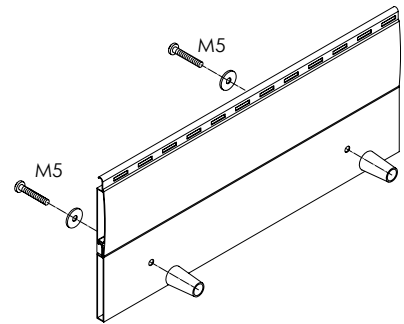

Cinta de persiana *Taśma do rolet*



Medidas mm. Rozmiar mm.	Acabado Wykończenie	Cod.			
14 mm x 6 m	Pintas / Perforowana	20351	1	4	32
	Blanco / Biała	20352	1	4	32
	Marfil / Kość słoniowa	20353	1	4	32
18 mm x 6 m	Pintas / Perforowana	20354	1	4	32
	Blanco / Biała	20355	1	4	32
	Marfil / Kość słoniowa	20356	1	4	32
20 mm x 6 m	Pintas / Perforowana	20357	1	4	32
	Blanco / Biała	20358	1	4	32
	Marfil / Kość słoniowa	20359	1	4	32
22 mm x 6 m	Gris/ Blanco / Szara/Biała	20360	1	4	32
	Beige/Blanco / Beżowa/Biała	20361	1	4	32

Tabla de planchar mod. 60 *Deska do prasowania mod. 60*

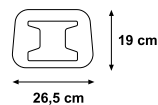
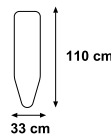
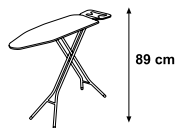

Cod.



20125 | 1 | 2

Ø Tubo: 19 mm
Rama Ø19 mm

Tabla de planchar mod. 61 *Deska do prasowania mod. 61*

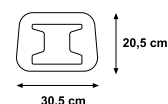
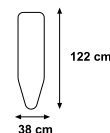
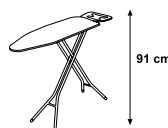

Cod.



20126 | 1 | 2

Ø Tubo: 22 mm
Rama Ø 22 mm

Cod.

Funda de tabla de planchar mod. 60 *Pokrowiec na deskę do prasowania mod. 60*

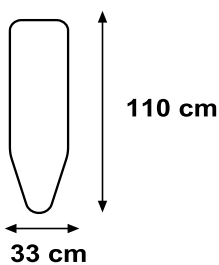

Cod.



20127 | 1 | 1 | 10

Tejido de calidad 100% algodón
Funda ajustable con cordón elástico
Para planchado al vapor o en seco
Tkanina 100% bawełny
Pokrowiec regulowany ze ściągaczem
Nadaje się do prasowania z parą lub na sucho

Funda de tabla de planchar mod. 61 *Pokrowiec na deskę do prasowania mod. 61*

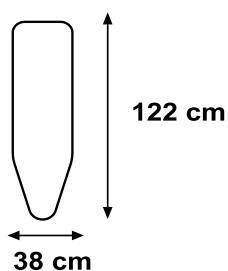

Cod.



20128 | 1 | 1 | 10

Tejido de calidad 100% algodón
Funda ajustable con cordón elástico
Para planchado al vapor o en seco
Tkanina 100% bawełny
Pokrowiec regulowany ze ściągaczem
Nadaje się do prasowania z parą lub na sucho

Funda de tabla de planchar mod.VA1 Pokrowiec na deskę do prasowania mod.VA1

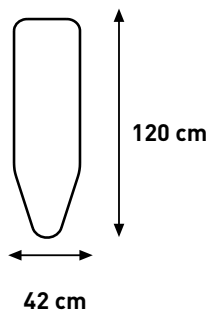

Cod.



20907 1 1 24

Funda de algodón 100% + espuma
Válido para las tablas mod. 60
100% bawełna + pianka
Pokrowiec na deskę do prasowania mod. 60

Funda de tabla de planchar mod.VA2 Pokrowiec na deskę do prasowania mod.VA2

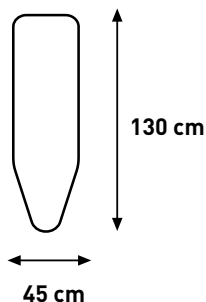

Cod.



20908 1 1 24

Funda de algodón 100% con muletón
y metalizada
Válido para las tablas mod. 61
100% bawełna z metalizowanym filcem
Pokrowiec na deskę do prasowania mod. 61

Bolso compra plegable 1 Wózek na zakupy składany 1



Capacidad
Pojemność

Cod.



38 l. 20132 1 4

Bolso transformable en carro
Tejido impermeable
Ruedas y pies plegables transforman un
bolso en carro
Rozkładany z rozmiaru torby do wózka na zakupy
Materiał wodoodporny
Składane koła i podpory przy zmianie wózka
do rozmiaru torby

Carro compra termo 5 Wózek na zakupy termos 5



Capacidad
Pojemność

Acabado
Wykończenie

Cod.



Capacidad Pojemność	Acabado Wykończenie	Cod.	1	4	Kg
48 l.	Azul Niebieska	20394	1	4	15
	Rojo Czerwona	21333	1	4	15
	Verde Zielona	21334	1	4	15

Carro de 4 ruedas convertibles en dos
Czterokołowy wózek składany do dwukołowego
Bolsa delantera termo
Przednia torba termoizolacyjna
Con estructura metálica
Metalowa rama

Carro compra plegable mod. 6 Wózek na zakupy składany mod. 6



NEW

Capacidad Pojemność	Cod.			
48 l.	23060	1	4	20

Carro de 2 ruedas
Saco lavable y desmontable con estructura aluminio
Plegable
Dwukołowy wózek
Zmywalna i odpinana torba z aluminiową ramką
Składany

Carro compra mod. 7 Wózek na zakupy mod. 7



NEW

Capacidad Pojemność	Cod.			
50 l.	Azul Niebieski	23061	1 4	20
	Verde Zielony	23062	1 4	20

Carro de 2 ruedas
Saco lavable y desmontable con estructura aluminio
Dwukołowy wózek
Zmywalna i odpinana torba z aluminiową ramką

Teléfono ducha mod. Lea Słuchawka prysznicowa mod. Lea



Cod.			
20103	1	4	40

1 Posición / 1 Funkcyjna
Fácil montaje / Łatwa w montażu
Antical / Odporna na kamień



Teléfono ducha mod. Laga Słuchawka prysznicowa mod. Laga



Cod.			
20104	1	4	40

3 Posiciones / 3 Funkcyjna
Fácil montaje / Łatwa w montażu
Antical / Odporna na kamień



Teléfono ducha mod. Laida *Śłuchawka prysznicowa mod. Laida*



Cod.



20105	1	4	40
-------	---	---	----

5 Posiciones / 5 Funkcyjna
Fácil montaje / Łatwa w montażu
Antical / Odporna na kamień



Kit ducha mod. Lea *Zestaw prysznicowy mod. Lea*



Cod.



20106	1	4	24
-------	---	---	----

Composición
Komponenty

Teléfono ducha mod. Lea
Śłuchawka prysznicowa mod. Lea
SopORTE fijo
Stały uchwyt
Flexo ducha 1,7 m
Wąż prysznicowy 1,7 m

1 Posición / 1 Funkcyjna
Fácil montaje / Łatwa w montażu
Antical / Odporna na kamień



Kit ducha mod. Laga *Zestaw prysznicowy mod. Laga*



Cod.



20107	1	4	24
-------	---	---	----

Composición
Komponenty

Teléfono ducha mod. Laga
Śłuchawka prysznicowa mod. Laga
SopORTE regulable mod. 9914
Uchwyt regulowany mod. 9914
Flexo ducha 1,7 m
Wąż prysznicowy 1,7 m

3 Posiciones / 3 Funkcyjna
Fácil montaje / Łatwa w montażu
Antical / Odporna na kamień



Kit ducha mod. Laida *Zestaw prysznicowy mod. Laida*



Cod.



20108	1	4	24
-------	---	---	----

Composición
Komponenty

Teléfono ducha mod. Laida
Śłuchawka prysznicowa mod. Laida
SopORTE regulable mod. 9914
Uchwyt regulowany mod. 9914
Flexo ducha 1,7 m
Wąż prysznicowy 1,7 m

5 Posiciones / 5 Funkcyjna
Fácil montaje / Łatwa w montażu
Antical / Odporna na kamień



Flexo ducha mod. 9900 Wąż prysznicowy mod. 9900



Cod.				Acabado Wykończenie	
20109	1	4	24	Acero inoxidable Stal nierdzewna (inox)	
Medidas / Rozmiar: 1,7 m					
Universal / Uniwersalny Fácil montaje / Łatwy w montażu Tuercas en latón e inserciones en latón Mosiądzowane nakrętki i wkładki mosiężne Doble engatillado / Podwójnie pleciony					

Flexo ducha mod. 9901 Wąż prysznicowy mod. 9901



Cod.				Acabado Wykończenie	
20110	1	4	24	Acero inoxidable Stal nierdzewna (inox)	
Flexo extensible / Medidas / : 1,7-2,2 m					
Universal / Uniwersalny Fácil montaje / Łatwy w montażu Tuercas en latón e inserciones en latón Mosiądzowane nakrętki i wkładki mosiężne Doble engatillado / Podwójnie pleciony					

Flexo ducha mod. 9902 Wąż prysznicowy mod. 9902



Cod.				Acabado Wykończenie	
20111	1	4	24	Flexo PVC blanco Wąż prysznicowy PCV biały	
Medidas / Rozmiar: 1,75 m					
Universal / Uniwersalny Fácil montaje / Łatwy w montażu PVC reforzado / Wzmocnione PCV Tuercas de latón e inserciones en latón Mosiądzowane nakrętki i wkładki mosiężne					

Flexo ducha mod. 9903 Wąż prysznicowy mod. 9903



Cod.				Acabado Wykończenie	
20112	1	4	24	Flexo PVC cromado	
Medidas / Rozmiar: 1,75 m					
Universal / Uniwersalny Fácil montaje / Łatwy w montażu PVC reforzado / Wzmocnione PCV Tuercas de latón e inserciones en latón Mosiądzowane nakrętki i wkładki mosiężne					

Atomizador con rótula mod. 9910 *Perlator mod. 9910*



Cod.



20114	1	6	60
-------	---	---	----

M/M 24 + H/F 22

Aireador macho mod. 9911 *Perlator mod. 9911*



Cod.



20115	1	10	120
-------	---	----	-----

M 24 / M 24

Aireador hembra mod. 9912 *Perlator mod. 9912*



Cod.



20116	1	10	120
-------	---	----	-----

H 22 / F 22

Soporte de rótula mod. 9913 *Uchwyt prysznicowy mod. 9913*



Cod.



20117	1	4	60
-------	---	---	----

Soporte regulable mod. 9914 *Uchwyt prysznicowy regulowany mod. 9914*



Cod.



20118	1	4	60
-------	---	---	----

Alfombra de baño antideslizante *Mata do kąpeli antypoślizgowa*



Medidas Rozmiar	Acabado Wykończenie	Cod.			
53 x 53 cm	Azul / Niebieska	21348	1	1	12
	Blanco / Biała	21349	1	1	12
76 x 35 cm	Azul / Niebieska	21350	1	1	12
	Blanco / Biała	21351	1	1	12

Proporciona seguridad en el baño a niños y adultos
Anti-moho
Anti-hongos

Fabricado en Caucho 100% natural
Bezpieczna kąpiel dla dzieci i dorosłych
Antypleśniowa

Antygrzybiczna

Wyprodukowana w 100% z naturalnego termoplastycznego kauczuku

Ferretería-Hogar
Akcesoria
gospodarstwa
domowego

Desatascador fuelle *Przepychacz do zlewu*



Acabado Wykończenie	Cod.		
Negro Czarny	21352	-	12

Escobillero Velta *Szczotka toaletowa Velta*



Acabado Wykończenie	Cod.		
Blanco Biała	21353	1	21

Muy resistente
Higiénico y fácil de limpiar
Bardzo wytrzymała
Higieniczna i łatwa do czyszczenia

Escobillero Economo *Szczotka toaletowa Economo*



Acabado Wykończenie	Cod.		
Blanco Biała	21354	1	30

Fibra de Nylon inalterable
Higiénico y fácil de limpiar
Trwałe nylonowe włókna
Higieniczna i łatwa do czyszczenia

Cubo de basura con pedal *Kosz na śmieci z pedałem*



Medidas Rozmiar	Acabado Wykończenie	Capacidad Pojemność	Cod.		
39 x 30 x 40 cm	Blanco / Biały	25 lt.	21346	1	4
	Gris / Szary	25 lt.	21347	1	4

Con aro para la fijación de la bolsa
Z pierścieniem przytrzymującym worek

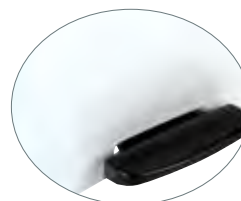

Ferretería-Hogar
Akcesoria
gospodarstwa
domowego

Cubo de acero inoxidable con pedal *Kosz na śmieci ze stali nierdzewnej z pedałem*



Medidas Rozmiar	Acabado Wykończenie	Capacidad Pojemność	Cod.		
Ø 20 x 27 cm	Acero inoxidable Stal nierdzewna	5 lt.	20590	1	6
Ø 25 x 39 cm		12 lt.	20591	1	4
Ø 29 x 44 cm		20 lt.	20592	1	2

Fabricado en acero inoxidable satinado de alta calidad con
tratamiento anti-huellas
Recipiente interior de plástico de plástico con asa, extraíble
Con pedal de apertura
Fácil de limpiar
Higiénico
Wykonany z wysokiej jakości stali nierdzewnej, niebrudzącej
Wymowany wewnętrzny plastikowy pojemnik z uchwytem
Otwieranie pedałem
Łatwy do czyszczenia
Higieniczny

Cubo de reciclaje doble con pedal *Kosz na śmieci podwójny z pedałem*



Medidas Rozmiar	Acabado Wykończenie	Capacidad Pojemność	Cod.		
40 x 32 x 48 cm	Acero inoxidable Stal nierdzewna	2 x 15 lt.	20593	-	1

Fabricado en acero inoxidable satinado de alta calidad con
tratamiento anti-huellas
Con pedal de apertura
Tapa y base de plástico negro
Wykonany z wysokiej jakości stali nierdzewnej, niebrudzącej
Otwieranie pedałem
Podstawa i pokrywa z czarnego plastiku

Sartén aluminio forjado mod. IRENE *Patelnia mod. IRENE z kutego aluminium*



Medidas Rozmiar	Cod.		
Ø 18 cm	20496	1	12
Ø 20 cm	20497	1	12
Ø 22 cm	20498	1	12
Ø 24 cm	20499	1	12
Ø 26 cm	20500	1	12
Ø 28 cm	20501	1	12

Características Charakterystyka

Antiadherente cerámico de doble capa (PFLUON Ceramic)
Ecológico y libre PFOA
Válido para todos los fuegos, incluido inducción
Mango ergonómico en silicona Soft touch
Podwójna powłoka ceramiczna zapobiegająca przywieraniu (PFLUON Ceramic)
Ekologiczna, wolna od PFOA
Do wszystkich typów kuchenek w tym płyt indukcyjnych
Ergonomiczny, miękki uchwyt

Ø 18 - h 3,5 cm	Ø 22 - h 4,2 cm	Ø 26 - h 4,8 cm
Ø 20 - h 4 cm	Ø 24 - h 4,7 cm	Ø 28 - h 5 cm

Ferretería-Hogar
Akcesoria
gospodarstwa
domowego

Sartén acero esmaltado mod. MARA *Patelnia mod. MARA stalowa emaliowana*



Medidas Rozmiar	Cod.		
Ø 18 cm	20508	1	12
Ø 20 cm	20509	1	12
Ø 22 cm	20510	1	12
Ø 24 cm	20511	1	12
Ø 26 cm	20512	1	12
Ø 28 cm	20513	1	12

Características Charakterystyka

Antiadherente de doble capa (XYLAN plus)
Ecológico y libre PFOA
Válido para todos los fuegos, incluido inducción
Mango ergonómico en silicona Soft touch
Podwójna powłoka zapobiegająca przywieraniu (XYLAN plus)
Ekologiczna, wolna od PFOA
Do wszystkich typów kuchenek w tym płyt indukcyjnych
Miękki uchwyt

Ø 18 - h 4,3 cm	Ø 22 - h 4,8 cm	Ø 26 - h 4,9 cm
Ø 20 - h 4,6 cm	Ø 24 - h 4,9 cm	Ø 28 - h 5,4 cm

Sartén aluminio mod. HERA *Patelnia mod. HERA tłoczone aluminium*



Medidas Rozmiar	Cod.		
Ø 18 cm	20502	1	12
Ø 20 cm	20503	1	12
Ø 22 cm	20504	1	12
Ø 24 cm	20505	1	12
Ø 26 cm	20506	1	12
Ø 28 cm	20507	1	12

Características Charakterystyka

Antiadherente de doble capa (PFLUON Non Stick)
Ecológico y libre PFOA
Válido para todos los fuegos, excepto inducción
Mango ergonómico en bakelita
Podwójna powłoka zapobiegająca przywieraniu (PFLUON Non Stick)
Ekologiczna, wolna od PFOA
Do wszystkich typów kuchenek z wyjątkiem płyt indukcyjnych
Uchwyt bakelitowy

Ø 18 - h 4 cm	Ø 22 - h 4,5 cm	Ø 26 - h 5 cm
Ø 20 - h 4 cm	Ø 24 - h 4,5 cm	Ø 28 - h 5,3 cm

Paellera aluminio mod. CERES *Patelnia PAELLA-CERES aluminiowa*



Medidas Rozmiar	Cod.		
Ø 30 cm	21266	1	10
Ø 34 cm	21267	1	10
Ø 38 cm	21268	1	8
Ø 42 cm	21269	1	8

Características Charakterystyka
<p>Cuerpo de aluminio de 4 mm de espesor Recubrimiento interior antiadherente de triple capa Recubrimiento exterior antiadherente de doble capa Fondo difusor Asas de acero inoxidable</p> <p>Korpus aluminiowy o grubości 4mm Potrójna wewnętrzna powłoka zapobiegająca przywieraniu Podwójna zewnętrzna powłoka zapobiegająca przywieraniu Dno rozpraszające ciepło Uchwyty ze stali nierdzewnej</p>

Bateria de acero inoxidable *Garnki ze stali nierdzewnej*



	Medidas Rozmiar	Cod.		
Ollas <i>Wysoki garnek</i>	Ø 18 - h 12 cm / 3,1 lt.	20522	1	4
	Ø 20 - h 13 cm / 4,1 lt.	20523	1	4
	Ø 24 - h 15 cm / 6,8 lt.	20524	1	4
	Ø 28 - h 17 cm / 10,1 lt.	20525	1	4
Cacerolas <i>Garnek</i>	Ø 18 - h 7 cm / 1,8 lt.	20526	1	4
	Ø 20 - h 8 cm / 2,5 lt.	20527	1	4
	Ø 24 - h 10 cm / 4,5 lt.	20528	1	4
	Ø 28 - h 12 cm / 7,4 lt.	20529	1	4
Cazos <i>(Sin tapa)</i> <i>Rondel</i> <i>(Bez pokrywki)</i>	Ø 14 - h 7 cm / 1,1 lt.	20530	1	6
	Ø 16 - h 7 cm / 1,4 lt.	20531	1	6
	Ø 16 - h 12 cm / 2,4 lt.	20532	1	6

Características Charakterystyka
<p>Acero inoxidable satinado 18/8 Tapa de cristal templado Asas y pomo en acero inoxidable Para todo tipo de fuegos, incluido inducción</p> <p>Stal nierdzewna 18/8 Pokrywka ze szkła hartowanego Uchwyty ze stali nierdzewnej Do wszystkich typów kuchenek w tym płyt indukcyjnych</p>

Bateria de acero esmaltado *Garnki stalowe emaliowane*

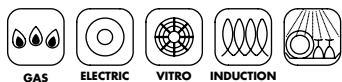

Ferretería-Hogar
Akcesoria
gospodarkstwa
domowego

	Medidas Rozmiar	Cod.		
Ollas <i>Wysoki garnek</i>	Ø 18 - h 12,3 cm / 3,2 lt.	20514	1	4
	Ø 20 - h 13,5 cm / 4,3 lt.	20515	1	4
	Ø 24 - h 15,7 cm / 7,1 lt.	20516	1	4
Cacerolas <i>Garnek</i>	Ø 20 - h 11 cm / 3,6 lt.	20517	1	4
	Ø 24 - h 13,5 cm / 5,8 lt.	20518	1	4
	Ø 28 - h 15,5 cm / 8,9 lt.	20519	1	4
Cazos <i>(Sin tapa)</i> <i>Rondel</i> <i>(Bez pokrywki)</i>	Ø 14 - h 8,1 cm / 1,4 lt.	20520	1	6
	Ø 16 - h 8,3 cm / 1,7 lt.	20521	1	6

Características Charakterystyka

Recubrimiento antiadherente de doble capa
Esmaltado vitrificado de triple capa
Tapa de cristal templado
Asas y pomo en bakelita
Para todo tipo de fuegos, incluido inducción
Podwójna powłoka zapobiegająca przywieraniu, wolna od PFOA
Emalia trójwarstwowa
Pokrywka ze szkła hartowanego
Uchwyty bakelitowe
Do wszystkich typów kucharek w tym płyt indukcyjnych

Tapa Pokrywka



Medidas Rozmiar	Cod.		
Ø 18 cm	21073	1	-
Ø 20 cm	21074	1	-
Ø 24 cm	21075	1	-
Ø 28 cm	21076	1	-

Tapa de cristal templado
Pokrywka ze szkła hartowanego

Tapa multiusos Pokrywka uniwersalna



Medidas Rozmiar	Cod.		
Ø 20 cm	20584	6	48
Ø 24 cm	20586	6	48
Ø 28 cm	20588	6	24
Ø 30 cm	20589	6	24

Tapa de acero inoxidable
Asa-pomo de bakelita negra
Stal nierdzewna
Uchwyt czarny bakelitowy

Cafetera de aluminio mod. TIKAL *Ekspres do kawy mod. TIKAL aluminiowy*



	Cod.		
3	20903	1	6
6	20904	1	6
9	20905	1	6
12	20906	1	6

Termos mod. KOBE *Termos mod. KOBE*



	Capacidad Capacity	Cod.		
Termo líquidos Termos	500 ml	20898	1	6
	750 ml	20899	1	6
	1000 ml	20900	1	6
Termo sólidos Termos obiadowy	0,5 lt	20902	1	6
	1 lt	20901	1	6

Acero inoxidable
Stal nierdzewna

Flanera de acero inoxidable *Forma do puddingu ze stali nierdzewnej*



Acabado Wykończenie	Medidas Rozmiar	Cod.		
Acero inoxidable Stal nierdzewna	Ø 8 cm - 200 ml	20572	12	240
	Ø 9 cm - 300 ml	20573	12	240
	Ø 10 cm - 400 ml	20574	12	240

Flanera con tapa de acero inoxidable *Forma do puddingu z pokrywką ze stali nierdzewnej*



Acabado Wykończenie	Medidas Rozmiar	Cod.		
Acero inoxidable Stal nierdzewna	Ø 16 cm - 1 Lt	20575	1	6
	Ø 18 cm - 1,5 Lt	20576	1	6

Set de 3 boles de acero inoxidable Zestaw 3 misek ze stali nierdzewnej



Medidas Rozmiar	Cod.		
Ø 12/14/16 cm	21281	1	36
Acero inoxidable Stal nierdzewna			

Lote 2 contenedores 100% herméticos para alimentos mod. 1

Zestaw 2szt 100% hermetyczne pojemniki mod. 1



Capacidad Pojemność	Cod.		
0,24 L + 0,50 lt.	21340	4	24

Cierra fácil
Sin olores
Hermético
Apilable
Quitar la tapa para meter
en el microondas
Łatwe zamykanie. Bez zapachu
Hermetyczne
Pojemniki sztaplowane
Zdejmij pokrywkę by umieścić pojemnik
w kuchence mikrofalowej

Lote 2 contenedores 100% herméticos para alimentos mod. 1A

Zestaw 2szt 100% hermetyczne pojemniki mod. 1A

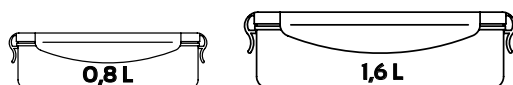

Capacidad Pojemność	Cod.		
0,8 L + 1,6 lt.	21341	4	24

Cierra fácil
Sin olores
Hermético
Apilable
Quitar la tapa para meter
en el microondas
Łatwe zamykanie. Bez zapachu
Hermetyczne
Pojemniki sztaplowane
Zdejmij pokrywkę by umieścić pojemnik
w kuchence mikrofalowej

Lote 3 contenedores 100% herméticos para alimentos mod. 2

Zestaw 3szt 100% hermetyczne pojemniki mod. 2

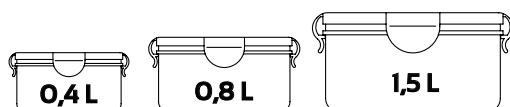

Capacidad Pojemność	Cod.		
0,4 L + 0,8 L + 1,5 lt.	21342	4	24

Cierra fácil
Sin olores
Hermético
Apilable
Quitar la tapa para meter
en el microondas
Łatwe zamykanie. Bez zapachu
Hermetyczne
Pojemniki sztaplowane
Zdejmij pokrywkę by umieścić pojemnik
w kuchence mikrofalowej

Contenedor 100% hermético para alimentos 100% Hermetyczny pojemnik

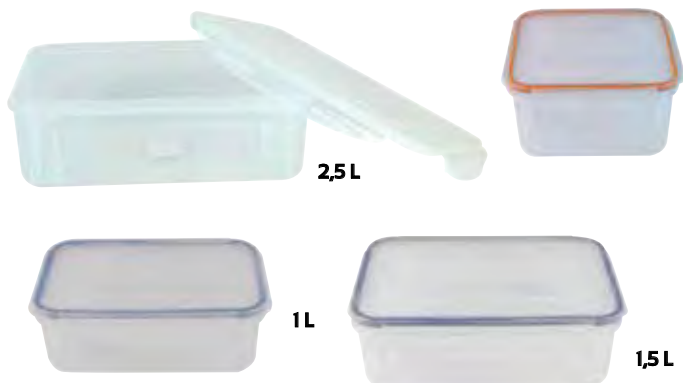

Capacidad Pojemność	Medidas cm. Rozmiarcm.	Cod.		
1 lt.	18,9 x 13 x 6,4	21623	6	24
1,2 lt.	15,5 x 15,5 x 8	21624	6	24
1,5 lt.	22 x 15,2 x 7,2	21625	6	24
2,5 lt.	25,3 x 18,2 x 8,5	21343	6	24

Cierra fácil
Sin olores
Hermético
Apilable

Quitar la tapa para meter en el microondas
Łatwe zamykanie. Bez zapachu
Hermetyczne
Pojemniki sztaplowane
Zdejmij pokrywkę by umieścić pojemnik w
kuchence mikrofalowej

Neveras flexible isotérmica Elastyczne torby termiczne



Medidas Rozmiar	Cod.		
1,5 lt.	20601	1	30
10 lt.	20602	1	12
30 lt.	20603	1	8

Lavable
Zmywalna

Bolsa térmica porta-alimentos Torba na lunch

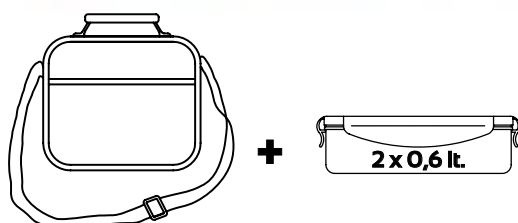

Acabado Wykończenie	Medidas Rozmiar	Cod.		
Azul Niebieska	21 x 19 x 12 cm	21357	1	6
Marrón Brązowa	21 x 19 x 12 cm	21358	1	6

Bolsa porta-alimentos flexible con aislante térmico.
Fácil de almacenar.

Con asa y bandolera. Tiene 2 bolsillos exteriores
y 1 bolsillo de rejilla en el interior.

Material exterior nylon, interior de aluminio.

Incluye 2 contenedores herméticos
de 0,6 lt de capacidad.

Aptos para microondas, congelador y lavavajillas.

Fácil limpiar.

Elastyczna termiczna torba na lunch

Łatwa do przechowywania

Z uchwytem i regulowanym paskiem na ramię. 2 kieszenie
zewnętrzne i 1 wewnętrzna kieszeń z siatką

Wykonana z nylonu z aluminiową izolacją.

2 hermetyczne pojemniki na żywność (0,6 l) nadające się do
kucharki mikrofalowej, zamrażarki i zmywarki.

łatwa do czyszczenia

Parrillas de asar *Ruszt do grilla*

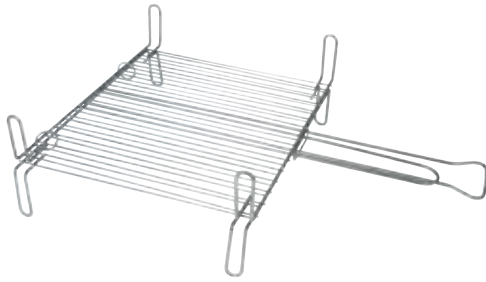

Medidas Rozmiar	Cod.			
30 x 35 cm	20604	1	-	-
35 x 40 cm	20605	1	-	-
40 x 45 cm	20606	1	-	-
45 x 50 cm	21278	1	-	-

Fabricado en acero cromado
Chromowany

Colador de acero inoxidable *Sito ze stali nierdzewnej*



Medidas Rozmiar	Cod.			
Ø 6 cm	20557	6	72	
Ø 10 cm	20558	6	48	
Ø 14 cm	20559	6	48	
Ø 18 cm	20560	6	48	
Ø 20 cm	20561	6	48	

Colador media bola de acero inoxidable
Arco exterior de refuerzo para una mayor rigidez, con un gancho
Doble varilla y tela de acero inoxidable
Tamiz de alta densidad
Sito ze stali nierdzewnej
Wzmocniona ramka zewnętrzna dla większej sztywności, z hakiem
Ramka i siatka ze stali nierdzewnej
Duża gęstość siatki

Colador chino *Sito stożkowe*



Medidas Rozmiar	Cod.			
Ø 14 cm	21270	3	36	
Ø 18 cm	21271	3	36	
Ø 20 cm	21272	3	24	
Ø 22 cm	21273	3	24	

Acero inoxidable
Stal nierdzewna

Escurridor *Cedzak głęboki*



Medidas Rozmiar	Cod.			
Ø 20 cm	21274	3	48	
Ø 24 cm	21275	3	48	

Acero inoxidable
Stal nierdzewna

Pasapuré acero inoxidable *Przecierak ze stali nierdzewnej*



Medidas Rozmiar	Cod.		
Ø 24 cm	20534	1	12

Disco fijo con un solo tipo de rallado medio
Stale sito o średniej gęstości

Pasapuré tres discos de acero inoxidable *Przecierak ze stali nierdzewnej 3 sita*



Medidas Rozmiar	Cod.		
Ø 20 cm	20533	1	12

Tres discos intercambiables,
para distintos tamaños de rallado
Trzy wymienne sita o różnej gęstości

Pasapuré tres discos de plástico *Przecierak plastikowy 3 sita*



Medidas Rozmiar	Cod.		
Ø 20 cm	20535	1	12

Pasapuré de plástico
Tres discos intercambiables de acero inoxidable,
para distintos tamaños de rallado
Przecierak plastikowy
Trzy wymienne sita o różnej gęstości

Tabla corte *Deska do krojenia*



Acabado Wykończenie	Medidas Rozmiar	Cod.		
Blanco Biała	30 x 20 cm	21344	1	28
	33 x 25 cm	21345	1	23

Con ventosa antideslizante
No absorbe humedad
No retiene bacterias
Lavable en lavavajillas
Indeformable
Garantiza una larga vida a sus cuchillos
Z przyssawkami antypoślizgowymi
Nienasiąkliwa
Higieniczna
Możliwość mycia w zmywarce
Nie wypacza się
Nie tępi noży

Escurrecubiertos *Pojemnik na przybory kuchenne*



Acabado Wykończenie	Medidas Rozmiar	Cod.		
Acero inoxidable Stal nierdzewna	Ø 10 cm	21279	3	36
	Ø 12 cm	21280	3	24

Bandeja multiuso mod. 1503 *Uchwyt na przyprawy mod. 1503*



Medidas mm. Rozmiar mm.	Cod.			Acabado Wykończenie
430 x 270 x 170	14466	1	4	Acero cromado Stal chromowana
		Barra no incluida / Bez relingu		

Especiero multiuso mod. 1500 *Uchwyt na przyprawy mod. 1500*



Medidas mm. Rozmiar mm.	Cod.			Acabado Wykończenie
330 x 260 x 130	14463	1	4	Acero cromado Stal chromowana
		Barra no incluida / Bez relingu		

Portarrollos sencillo mod. 1501 *Uchwyt na ręcznik mod. 1501*



Medidas mm. Rozmiar mm.	Cod.			Acabado Wykończenie
250 x 260 x 130	14464	1	4	Acero cromado Stal chromowana
		Barra no incluida / Bez relingu		

Portarrollos triple mod. 1502 *Uchwyt na ręcznik mod. 1502 3 Rolki*



Medidas mm. Rozmiar mm.	Cod.			Acabado Wykończenie
330 x 350 x 130	14465	1	4	Acero cromado Stal chromowana
		Barra no incluida / Bez relingu		

Utensilios de cocina acero inoxidable

Przybory kuchenne ze stali nierdzewnej



Cod.

Cazo / Łyżka wazowa	20541	4	48
Espumadera / Cedzak	20542	4	48
Espátula / Szpatuła	20543	4	48
Cuchara / Łyżka do serwowania	20544	4	48
Cuchara espagueti / Łyżka do spaghetti	20545	4	48
Cuchillo / Nóż kuchenny	20546	4	48
Pelador / Obieraczka do warzyw	20547	4	48
Rallador / Tarka średnia	20549	4	48
Batidor / Trzepaczka	20550	4	48
Colador / Sitko	20551	4	48

Acabado
Wykończenie

Acero inoxidable
Stal nierdzewna

Espesor 2 mm, incluye orificio para colgar
Grubość 2 mm, posiadają otwór do wieszania

Utensilios de cocina nylon

Przybory kuchenne nylonowe



Cod.

Cazo / Łyżka wazowa	20536	4	48
Espumadera / Cedzak	20537	4	48
Cuchara / Łyżka do serwowania	20538	4	48
Espátula / Szpatuła	20539	4	48
Cuchara espagueti / Łyżka do spaghetti	20540	4	48

Acabado
Wykończenie

Negro
Czarne

Utensilio de nylon negro, incluye orificio para colgar
Przybory kuchenne z czarnego nylonu,
posiadają otwór do wieszania

Utensilios de cocina acero inoxidable

Przybory kuchenne ze stali nierdzewnej



Mod.
Mod

Cod.

Cazo salsa / Łyżka do sosu	204	6011	5	50
Espumadera / Cedzak do ryżu	211	6015	5	50
Pala pastelera / Łopatka do ciasta	212	6020	5	50
Cortapizza / Nóż do krojenia pizzy	206	6023	5	50
Ruleta pasta / Nóż do ciasta	218	6024	5	50
Tenedor cocina / Widelec długi	220	6016	5	50
Cuchillo cocina / Nóż	209	6031	5	50
Cuchillo queso / Nóż do sera	210	6032	5	50
Abrebotellas / Otwieracz do butelek	200	6028	5	50

Acabado
Wykończenie

Acero inoxidable
Stal nierdzewna





	Cod.			
Chef 20 cm / Nóż "SZEFA KUCHNI" 20 cm	21335	1	4	24
Multiusos 20 cm / Nóż uniwersalny 20 cm	21336	1	4	24
Multiusos 12,5 cm / Nóż uniwersalny 12,5 cm	21337	1	4	24
Puntilla 9 cm / Nóż do obierania 9 cm	21338	1	4	40
Puntilla curva 8 cm / Nóż do obierania, wygięty 8 cm	21339	1	4	40

Acabado
Wykończenie

Acero inoxidable
Stal nierdzewna



Abrelatas mod. 5 Otwieracz do konserw mod. 5



Cod.
Kod.847

Cod.				
1001	1	10	50	

Cod.			
847	50	300	

Acabado
Wykończenie

Pavonado negro
Czarny polerowany
Cuchilla: acero tratado
Ostrze stalowe



Cod. 846

Cod.			
846	25	250	

Acabado
Wykończenie

Pavonado negro
Czarny polerowany
Cuchilla: acero tratado
Ostrze stalowe

En cajita individual / W indywidualnym opakowaniu

Abretapón mod. 1 Otwieracz do butelek mod. 1

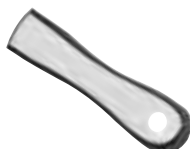

Cod.				
752	1	10	50	

Cod.			
66	100	800	

Acabado
Wykończenie

Zincado
Cynkowany

Medidas Rozmiar

84 mm

Abretapón mod. 3 Otwieracz do butelek mod. 3



Cod.				
753	1	10	50	

Cod.			
67	100	600	

Acabado
Wykończenie

Niquelado
Niklowany

Medidas Rozmiar

96 mm

Abrelatas mod. 2 Otwieracz do konserw mod. 2



Cod.				Cod.			Acabado Wykończenie
825	1	10	80	630	20	80	Niquelado Niklowany

Abrelatas mod. 6 Otwieracz do konserw mod. 6



Cod.				Acabado Wykończenie		
1153	1	10	40	Cromado Chromowany		

Abrebotes mod. 2 Otwieracz do konserw mod. 2



Cod.				Acabado Wykończenie		
1155	1	10	40	Cromado Chromowany		

Sacacorazones mod. 1 Drylownica do jabłek mod. 1



Cod.				Acabado Wykończenie		
1156	1	5	40	Acero inoxidable Stal nierdzewna (inox)		

Pelapatatas mod. 1 Obieraczka do warzyw mod. 1



Cod.				Acabado Wykończenie		
1157	1	5	40	Acero inoxidable Stal nierdzewna (inox)		

Prensa ajos mod. 1 Wyciskarka do czosnku mod. 1



Cod.				Acabado Wykończenie		
836	1	10	40	Cromado Chromowana		

Cascanueces mod. 1 Dziadek do orzechów mod. 1

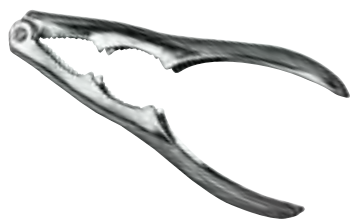

Cod.		
137	10	100

Cod.			
819	1	10	50

Acabado
Wykończenie

Cromado
Chromowany

Cascanueces mod. 3 Dziadek do orzechów mod. 3



Cod.		
1990	10	100

Cod.			
644	1	10	50

Acabado
Wykończenie

Cromado
Chromowany

Macizo / Pełny

Cascanueces mod. 12 Dziadek do orzechów mod. 12

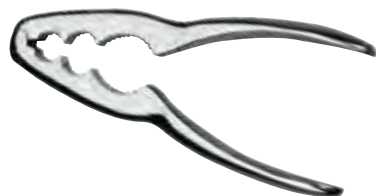

Cod.		
1392	10	100

Cod.			
1114	1	10	50

Acabado
Wykończenie

Cromado
Chromowany

Macizo / Pełny

Sacacorchos mod. 1 Korkociąg mod. 1



Cod.		
548	10	60

Cod.			
823	1	10	40

Acabado
Wykończenie

Niquelado
Niklowany

Sacacorchos mod. 12 Korkociąg mod. 12



Cod.		
682	20	200

Cod.			
1002	1	10	50

Acabado
Wykończenie

Niquelado
Niklowany

Tirabuzón: alambre / Druciany

Sacacorchos mod. 13 Korkociąg mod. 13



Cod.		
683	20	200

Cod.			
1003	1	10	50

Acabado
Wykończenie

Niquelado
Niklowany

Tirabuzón: alambre / Druciany

Sacacorchos mod. 14 Korkociąg mod. 14



Cod.			Cod.				Acabado
							Wykończenie
684	20	200	1004	1	10	50	Niquelado Niklowany
Tirabuzón: alambre / Druciany							

Tijera mod. 1 Nożyczki mod. 1



Cod.				Acabado	
				Wykończenie	
1081	1	5	40	Acero inoxidable templado AISI 420 Stal nierdzewna AISI 420	
Medidas / Rozmiar: 9" (225 mm)					
Mango resina termoestable Uchwyt z żywicy					

Tijera mod. 6 Nożyczki mod. 6



Cod.				Acabado	
				Wykończenie	
2600	1	5	40	Acero inoxidable templado AISI 420 Stal nierdzewna AISI 420	
Medidas / Rozmiar: 7,5" (188 mm)					

Tijera mod. 7 Nożyczki mod. 7



Cod.				Acabado	
				Wykończenie	
2601	1	5	40	Acero inoxidable templado AISI 420 Stal nierdzewna AISI 420	
Medidas / Rozmiar: 7" (175 mm)					
Mango de goma de alta calidad Wysokiej jakości guma na rączce					

Tijera mod. 20 Nożyczki mod. 20



Medidas Rozmiar	Cod.			Acabado	
				Wykończenie	
4" (100 mm)	2593	1	5	Acero inoxidable forjado y cromado AISI 420 Kuta chromowana stal nierdzewna AISI 420	

Rallador Tarka



Características
Charakterystyka

Cod.



Rallador fino / Tarka drobna

20564

4

24

Rallador medio / Tarka średnia

20565

4

24

Rallador grueso / Tarka gruba

20566

4

24

Rallador en acero inoxidable y mango en ABS
Incluye orificio para colgar
Stal nierdzewna i ABS
Posiadają otwór do wieszania

Rallador 4 caras Tarka czterostronna



Cod.



20563

4

24

Rallador cuadrangular en acero inoxidable
Con soporte y base de sujeción en ABS
Tarka czterostronna ze stali nierdzewnej, uchwyt
i podstawa z ABS

Rallador con depósito Tarka z pojemnikiem



Cod.



20562

1

24

Cuerpo y depósito en ABS
Incluye dos cuchillas intercambiables de
acero inoxidable
Korpus i pojemnik z ABS
Zawiera wymienne ostrza ze stali nierdzewnej,
drobne i grube

Grasera Carne/Pescado Oliera na używany olej mięso/ryby



Capacidad
Pojemność

Cod.



Carne / Mięso

0,5 lt.

20567

1

24

Pescado / Ryby

0,5 lt.

20568

1

24

Acabado
Wykończenie

Acero inoxidable
Stal nierdzewna

Aceitera Oliera



Acabado Wykończenie	Capacidad Pojemność	Cod.		
Acero inoxidable Stal nierdzewna	350 ml	21196	1	24
	500 ml	20569	1	24
	1000 ml	20571	1	24



Aceitera clásica Oliera classic



Acabado Wykończenie	Capacidad Pojemność	Cod.		
Acero inoxidable AISI 316 Stal nierdzewna AISI 316	250 ml	21288	1	12
	500 ml	21289	1	12
	750 ml	21290	1	8



Aceitera antigoteo Oliera



Acabado Wykończenie	Capacidad Pojemność	Cod.		
Acero inoxidable AISI 316 Stal nierdzewna AISI 316	250 ml	21291	1	12
	500 ml	21292	1	12
	750 ml	21293	1	8



Molde 6 cavidades Forma do pieczenia 6 muffinek



Acabado Wykończenie	Medidas Rozmiar	Cod.		
Rojo Czerwona	0,5 lt. x 6	20578	1	48



Moldes para horno de silicona
(especial uso alimentario)
Forma silikonowa (do użytku spożywczego)

Molde alto Forma do pieczenia wysoka



Acabado Wykończenie	Medidas Rozmiar	Cod.		
Rojo Czerwona	Ø 24 cm - 2 lt.	20579	1	48



Moldes para horno de silicona
(especial uso alimentario)
Forma silikonowa (do użytku spożywczego)

Molde bajo rizado *Forma do pieczenia niska*



Acabado Wykończenie	Medidas Rozmiar	Cod.		
Rojo Czerwona	Ø 26 cm - 1,3 lt.	20580	1	48

Moldes para horno de silicona
(especial uso alimentario)
Forma silikonowa (do użytku spożywczego)

Molde redondo Savarin *Forma do pieczenia Savarin*



Acabado Wykończenie	Medidas Rozmiar	Cod.		
Rojo Czerwona	1,2 lt.	20581	1	48

Moldes para horno de silicona
(especial uso alimentario)
Forma silikonowa (do użytku spożywczego)

Molde cake rectangular *Forma do pieczenia Plumcake*



Acabado Wykończenie	Medidas Rozmiar	Cod.		
Rojo Czerwona	1,25 lt.	20582	1	48

Moldes para horno de silicona
(especial uso alimentario)
Forma silikonowa (do użytku spożywczego)

Molde flan rizado *Forma do pieczenia wysoka Brioche*



Acabado Wykończenie	Medidas Rozmiar	Cod.		
Rojo Czerwona	1,6 lt.	20583	1	48

Moldes para horno de silicona
(especial uso alimentario)
Forma silikonowa (do użytku spożywczego)

Cubitera de hielos *Taca na kostki lodu*



Acabado Wykończenie	Medidas Rozmiar	Cod.		
Rojo Czerwona	0,04 lt. x 15	20607	1	48

Moldes para horno de silicona
(especial uso alimentario)
Forma silikonowa (do użytku spożywczego)

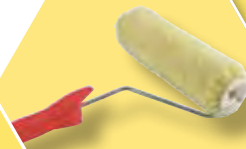

ACCESORIOS DE PINTURA

Accesorios de pintura..... 606

AKCESORIA MALARSKIE

Akcesoria malarskie..... 606

Brocha mod. 4110 Pędzel mod. 4110



Medidas mm. Rozmiar mm.	Cod.			Características Charakterystyka
n°.12	10869	6	36	Mezcla de PVC y cerda pura <i>PCV i czyste włosie</i> Mango de madera barnizada <i>Drewniana lakierowana rączka</i> Virola cobreada <i>Miedziana opaska</i> Punta redonda <i>Zaokrąglone zakończenie</i>

Brocha mod. 4112 Pędzel mod. 4112



Medidas mm. Rozmiar mm.	Cod.			Características Charakterystyka
n°.6	15509	10	60	Mezcla de PVC y cerda pura <i>PCV i czyste włosie</i> Mango de madera barnizada <i>Drewniana lakierowana rączka</i> Virola niquelada <i>Niklowana opaska</i> Punta oliva <i>Zaokrąglone zakończenie</i>
n°.8	15510	10	60	

Paletina triple mod. 4021 Pędzel mod. 4021



Medidas mm. Rozmiar mm.	Cod.			Características Charakterystyka
n°.9-20	15480	10	60	Mezcla de PVC y cerda pura <i>PCV i czyste włosie</i> Mango de polipropileno <i>Czerwona plastikowa rączka</i> Virola latonada <i>Mosiądzowana opaska</i> Cerda negra <i>Czarne włosie</i>
n°.18-40	15482	10	60	
n°.24-50	15483	10	60	
n°.33-70	15484	6	36	

Para uso general / Do ogólnego użytku

Paletina triple mod. 4022 Pędzel mod. 4022



Medidas mm. Rozmiar mm.	Cod.			Características Charakterystyka
n°.33-70	15487	6	36	Mezcla de PVC y cerda pura extralarga <i>PCV i czyste włosie długie</i> Mango bimaterial <i>Rączka z dwóch materiałów</i> Virola niquelada <i>Niklowana opaska</i>

Para uso general / Do ogólnego użytku

Paletina cuádruple mod. 4023 Pędzel mod. 4023



Medidas mm. Rozmiar mm.	Cod.			Características Charakterystyka
nº.9-20	15488	10	60	Mezcla de PVC y cerda pura PCV i czyste włosie Mango de madera barnizada Drewniana lakierowana rączka Virola acero inoxidable Opaska ze stali nierdzewnej Para lacar / Do lakierowania
nº.24-50	15491	10	60	
nº.33-70	15492	6	36	

Paletina nylon mod. 4024 Pędzel mod. 4024



Medidas mm. Rozmiar mm.	Cod.			Características Charakterystyka
nº.15-30	15494	10	60	Nylon blanco Włosie biały nylon Mango de madera barnizada Drewniana lakierowana rączka Virola níquelada Niklowana opaska Para limpiar / Do czyszczenia
nº.18-40	15495	10	60	
nº.24-50	15496	10	60	
nº.33-70	15497	6	36	

Paletina mod. 4025 Pędzel mod. 4025



Medidas mm. Rozmiar mm.	Cod.				Características Charakterystyka
25	15498	1	10	60	Mezcla de PVC y cerda pura extralarga PCV i czyste włosie długie Mango de madera barnizada Drewniana lakierowana rączka Alta calidad Wysoka jakość Para uso general / Do ogólnego użytku
40	15499	1	10	60	
60	15501	1	6	36	
80	15502	1	6	36	
100	15503	1	6	36	
130	15504	1	6	36	

Paletina acrílico mod. 4030 Pędzel mod. 4030



Medidas mm. Rozmiar mm.	Cod.				Características Charakterystyka
nº.9 - 20	10889	1	10	60	Mezcla de PVC y cerda pura PCV i czyste włosie Mango de polipropileno blanco Biała plastikowa rączka Virola níquelada Niklowana opaska Para pintura acrílica / Do farb wodnych
nº.12 - 25	10890	1	10	60	
nº.15 - 30	10891	1	10	60	
nº.18 - 40	10892	1	10	60	
nº.21 - 45	10893	1	10	60	
nº.24 - 50	10894	1	10	60	
nº.27 - 55	10895	1	6	36	
nº.30 - 60	10896	1	6	36	
nº.33 - 70	10897	1	6	36	

Paletina barnizar mod. 4040 Pędzel mod. 4040



Medidas mm. Rozmiar mm.	Cod.				Características Charakterystyka
n°.9 - 20	10898	1	10	60	Mezcla de PVC y cerda pura PCV i czyste włosie Mango de polipropileno amarillo Żółta plastikowa rączka Virola niquelada Niklowana opaska
n°.12 - 25					
n°.15 - 30					
n°.18 - 40	10901	1	10	60	
n°.21 - 45					
n°.27 - 55	10904	1	6	36	
n°.30 - 60					
n°.33 - 70	10906	1	6	36	

Para barniz / Do połyskliwych powierzchni

Paletina esmaltar mod. 4050 Pędzel mod. 4050



Medidas mm. Rozmiar mm.	Cod.				Características Charakterystyka
n°.9 - 20	10907	1	10	60	Mezcla de PVC y cerda pura PCV i czyste włosie Mango de polipropileno azul Niebieska plastikowa rączka Virola niquelada Niklowana opaska
n°.12 - 25	10908	1	10	60	
n°.15 - 30	10909	1	10	60	
n°.18 - 40					
n°.21 - 45					
n°.24 - 50					
n°.27 - 55	10913	1	6	36	
n°.30 - 60					
n°.33 - 70	10915	1	6	36	

Para esmaltar / Do emaliowania

Paletina lacar mod. 4060 Pędzel mod. 4060



Medidas mm. Rozmiar mm.	Cod.				Características Charakterystyka
n°.21 - 45	10920	1	10	60	Mezcla de PVC y cerda pura PCV i czyste włosie Mango de polipropileno verde Zielona plastikowa rączka Virola niquelada Niklowana opaska
n°.24 - 50	10921	1	10	60	
n°.27 - 55	10922	1	6	36	
n°.30 - 60	10923	1	6	36	
n°.33 - 70	10924	1	6	36	

Para lacar / Do lakierowania

Paletina lacar mod. 4065 Pędzel mod. 4065



Medidas mm. Rozmiar mm.	Cod.				Características Charakterystyka
4 (100)	17707	6	6	36	Mezcla de PVC y cerda pura PCV i czyste włosie Mango de polipropileno Rączka z polipropylenu Virola niquelada Niklowana opaska
6 (160)	17709	6	6	36	

Para uso general y temple / Do tempory oraz użytku ogólnego

Brocha Pędzel



NEW

Medidas mm. Rozmiar mm.	Cod.		
n°.8 - Ø 25	21650	10	120
n°.10 - Ø 29	21651	6	72
n°.12 - Ø 32	21652	6	72
n°.14 - Ø 39	21653	6	72

Características
Charakterystyka

Mezcla de PVC y cerda pura
PCV i czyste włosie
Mango de madera barnizada
Drewniana lakierowana rączka
Virola cobreada
Miedziana opaska
Punta redonda
Zaokrąglone zakończenie

Paletina doble Pędzel



NEW

Medidas mm. Rozmiar mm.	Cod.		
n°.9 - 20	21654	10	120
n°.15 - 30	21655	10	120
n°.18 - 40	21656	10	120
n°.24 - 50	21657	10	120
n°.30 - 60	21658	6	72
n°.33 - 70	21659	6	72
n°.36 - 80	21660	6	72

Características
Charakterystyka

Mezcla de PVC y cerda pura
PCV i czyste włosie
Mango de madera barnizada
Drewniana lakierowana rączka
Virola niquelada
Niklowana opaska

Para uso general / Do ogólnego użytku

Paletina doble Pędzel



NEW

Medidas mm. Rozmiar mm.	Cod.		
25	21661	10	120
35	21662	10	120
40	21663	10	120
50	21664	10	120
60	21665	10	120
80	21666	6	72

Características
Charakterystyka

Mezcla de PVC y cerda pura
PCV i czyste włosie
Mango de madera barnizada
Drewniana lakierowana rączka
Virola niquelada
Niklowana opaska

Para uso general / Do ogólnego użytku

Paletina triple Pędzel



NEW

Medidas mm. Rozmiar mm.	Cod.		
20	21667	10	120
30	21668	10	120
40	21669	10	120
50	21670	10	120
60	21671	10	120
70	21672	6	72

Características
Charakterystyka

Mezcla de PVC y cerda pura
PCV i czyste włosie
Mango de madera barnizada
Drewniana lakierowana rączka
Virola acero inoxidable
Opaska ze stali nierdzewnej

Para uso general / Do ogólnego użytku

Paletina radiador Pędzel



NEW

Medidas mm. Rozmiar mm.	Cod.		
30	21673	10	120
40	21674	10	120
50	21675	10	120

Características
Charakterystyka

Mezcla de PVC y cerda pura
PCV i czyste włosie
Mango de madera
Drewniana rączka
Virola niquelada
Niklowana opaska

Paletina radiador mod. 4070 Pędzel mod. 4070



Medidas mm. Rozmiar mm.	Cod.			Características Charakterystyka
20	10925	10	60	Mezcla de PVC y cerda pura PCV i czyste włosie Mango de madera Drewniana rączka Virola niquelada Niklowana opaska
30	10926	10	60	

Para uso general / Do ogólnego użytku

Paletina canaria mod. 4080 Pędzel mod. 4080

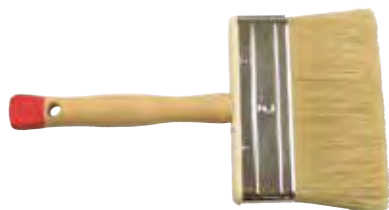

Medidas mm. Rozmiar mm.	Cod.			Características Charakterystyka
3"	10936	6	36	Mezcla de PVC y cerda pura PCV i czyste włosie Mango de madera barnizada Drewniana lakierowana rączka Virola niquelada Niklowana opaska
4"	10937	6	36	
5"	10938	6	36	

Para uso general / Do ogólnego użytku

Paletina americana mod. 4090 Pędzel mod. 4090



Medidas mm. Rozmiar mm.	Cod.			Características Charakterystyka
3"	10930	6	36	Mezcla de PVC y cerda pura PCV i czyste włosie Mango de madera barnizada Drewniana lakierowana rączka Virola niquelada Niklowana opaska
4"	10931	6	36	
5"	10932	6	36	
6"	10933	6	36	
7"	10934	6	36	
8"	10935	6	36	

Para uso general / Do ogólnego użytku

Brocha nylon mod. 4111 Pędzel mod. 4111



Medidas mm. Rozmiar mm.	Cod.			Características Charakterystyka
nº.2	15505	10	60	Fibras nylon blanco Włosie biały nylon Mango de madera barnizada Drewniana lakierowana rączka Virola bronce Brązowa opaska
nº.4	15506	10	60	
nº.6	15507	10	60	

Para lavar y limpiar / Do czyszczenia

Cepillo rectangular mod. 4140 Pędzel mod. 4140



Medidas mm. Rozmiar mm.	Cod.			Características Charakterystyka
70	15512	6	36	Mezcla de PVC y cerda pura PCV i czyste włosie Mango de polipropileno Plastikowa rączka Para techos y para lacar Do stropów i lakierowania
100	15513	6	36	
120	15514	6	36	

Mango desmontable / Demontowalna rączka

Cepillo empapelar mod. 4150 *Szczotka mod. 4150*



Medidas mm. Rozmiar mm.	Cod.		
n°.4	15515	4	16

Características
Charakterystyka

PVC
PVC
Mango de madera barnizada
Drewniana lakierowana rączka

Para empapelar / Do tapetowania

Pincel plano mod. 4210 *Pędzel mod. 4210*



Medidas mm. Rozmiar mm.	Cod.		
n°.2	10940	10	60
n°.4	10941	10	60
n°.8	10943	10	60
n°.10	10944	10	60
n°.12	10945	10	60
n°.14	10946	10	60
n°.16	10947	10	60
n°.18	10948	10	60
n°.20	10949	10	60
n°.22	10950	10	60
n°.24	10951	10	60
n°.26	10952	10	60

Características
Charakterystyka

Mezcla de PVC y cerda pura
PCV i czyste włosie
Mango de madera barnizada
Drewniana lakierowana rączka
Virola negra
Czarna opaska

Para uso general / Do ogólnego użytku

Accesorios
de pintura
Akcesoria
malarskie

Pincel redondo mod. 4220 *Pędzel mod. 4220*



Medidas mm. Rozmiar mm.	Cod.		
n°.2	10953	10	60
n°.4	10954	10	60
n°.6	10955	10	60
n°.8	10956	10	60
n°.10	10957	10	60
n°.12	10958	10	60
n°.14	10959	10	60
n°.16	10960	10	60
n°.18	10961	10	60
n°.20	10962	10	60
n°.22	10963	10	60
n°.24	10964	10	60
n°.26	10965	10	60

Características
Charakterystyka

Mezcla de PVC y cerda pura
PCV i czyste włosie
Mango de madera barnizada
Drewniana lakierowana rączka
Virola negra
Czarna opaska

Para uso general / Do ogólnego użytku

Pinceles para estarcir mod. 4230 *Pędzel mod. 4230*



Medidas mm. Rozmiar mm.	Cod.			
n°.6,8,10	15516	1	6	36

Características
Charakterystyka

Mezcla de PVC y cerda pura
PCV i czyste włosie
Mango de madera
Drewniana lakierowana rączka
Virola niquelada
Cynowana opaska

Juego de 3 pinceles
Zestaw 3 pędzle

Rodillo antigota mod. 4310 Wałek mod. 4310

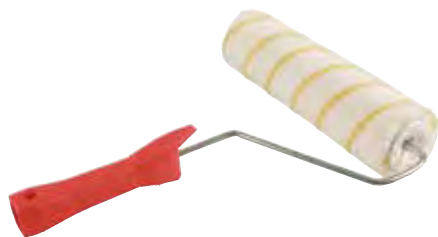

Medidas mm. Rozmiar mm.	Cod.		
180 x Ø 45	10998	-	6
220 x Ø 45	10999	-	6
250 x Ø 45	11000	-	6

Características Charakterystyka
Perlón Perlon
Mango y cilindro interior de polipropileno Plastikowa rączka i rdzeń
Varilla de acero zincado Cynkowany stalowy pręt

Para uso general / Do ogólnego użytku



Recambio mod. 4315
Zapaszowy wałek mod. 4315

Medidas mm. Rozmiar mm.	Cod.		
180 x Ø 45	11012	6	36
220 x Ø 45	11013	6	36
250 x Ø 45	11014	6	36

Rodillo lana mod. 4320 Wałek mod. 4320

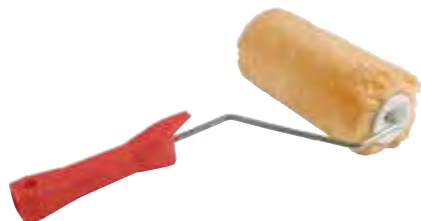

Medidas mm. Rozmiar mm.	Cod.		
180 x Ø 45	11001	-	6
220 x Ø 45	11002	-	6
250 x Ø 45	11003	-	6

Características Charakterystyka
100 % Pura lana de oveja 100 % Owczę włosie
Mango y cilindro interior de polipropileno Plastikowa rączka i rdzeń
Varilla de acero zincado Cynkowany stalowy pręt

Para uso general (no utilizar disolventes ni acetona)
Do ogólnego użytku (nie do użytku z rozpuszczalnikiem oraz acetonem)



Recambio mod. 4325
Zapaszowy wałek mod. 4325

Medidas mm. Rozmiar mm.	Cod.		
180 x Ø 45	11015	6	36
220 x Ø 45	11016	6	36
250 x Ø 45	11017	6	36

Rodillo paredes y techos mod. 4340 Wałek mod. 4340

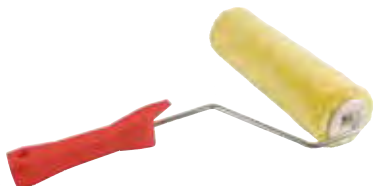

Medidas mm. Rozmiar mm.	Cod.		
180 x Ø 45	11004	-	6
220 x Ø 45	11005	-	6
250 x Ø 45	11006	-	6

Características Charakterystyka
Poliamida 13 mm Poliamid 13 mm
Mango y cilindro interior de polipropileno Plastikowa rączka i rdzeń
Varilla de acero zincado Cynkowany stalowy pręt

Para paredes y techos (superficies lisas y semi-rugosas)
Do ścian i stropów (do nierównych i porowatych powierzchni)



Recambio mod. 4345
Zapaszowy wałek mod. 4345

Medidas mm. Rozmiar mm.	Cod.		
180 x Ø 45	11018	6	36
220 x Ø 45	11019	6	36
250 x Ø 45	11020	6	36

Rodillo fachadas mod. 4350 Wałek mod. 4350

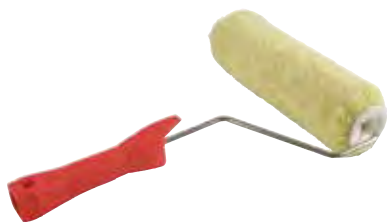

Medidas mm. Rozmiar mm.	Cod.			Características Charakterystyka
180 x Ø 45	11007	-	6	Poliamida 18 mm Poliamid 18 mm Mango y cilindro interior de polipropileno Plastikowa rączka i rdzeń Varilla de acero zincado Cynkowany stalowy pręt
220 x Ø 45	11008	-	6	
250 x Ø 45	11009	-	6	

Para paredes y techos (superficies lisas y semi-rugosas)
Do ścian i stropów (do nierównych i porowatych powierzchni)



Recambio mod. 4355 Zapaszowy wałek mod. 4355		Medidas mm. Rozmiar mm.	Cod.		
		180 x Ø 45	11021	6	36
		220 x Ø 45	11022	6	36
		250 x Ø 45	11023	6	36

Rodillo mod. 4360 Wałek mod. 4360



Medidas mm. Rozmiar mm.	Cod.			Características Charakterystyka
180 x Ø 45	15517	-	6	Poliamida 25 mm Poliamid 25 mm Mango y cilindro interior de polipropileno Plastikowa rączka i rdzeń Varilla de acero zincado Cynkowany stalowy pręt
250 x Ø 45	15519	-	6	

Para fachada (para superficies rugosas)
Do fasad (nierównych powierzchni)



Recambio mod. 4365 Zapaszowy wałek mod. 4365		Medidas mm. Rozmiar mm.	Cod.		
		180 x Ø 45	15522	6	36
		220 x Ø 45	15524	6	36

Rodillo espuma poro 3 mod. 4370 Wałek mod. 4370

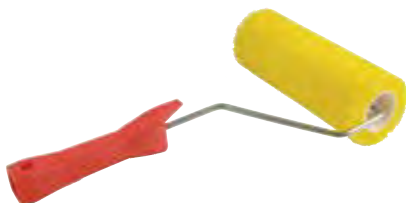

Medidas mm. Rozmiar mm.	Cod.			Características Charakterystyka
180 x Ø 45	11010	-	6	Espuma de poliuretano poro nº 3 Pianka o gęstości n° 3 Mango y cilindro interior de polipropileno Plastikowa rączka i rdzeń Varilla de acero zincado Cynkowany stalowy pręt
220 x Ø 45	11011	-	6	



Recambio mod. 4375 Zapaszowy wałek mod. 4375		Medidas mm. Rozmiar mm.	Cod.		
		180 x Ø 45	11024	6	36
		220 x Ø 45	11025	6	36

Rodillo mod. 4380 Wałek mod. 4380



Medidas mm. Rozmiar mm.	Cod.			Características Charakterystyka
180 x Ø45	15520	-	6	Espuma de poliuretano poro nº.1 Pianka o gęstości n° 1
220 x Ø45	15521	-	6	

Minirodillo antigota mod. 4410 Wałek mod. 4380



Medidas mm. Rozmiar mm.	Cod.				Características Charakterystyka
60 x Ø 15	11026	1	6	36	Perlón Perlón Mango y cilindro interior de polipropileno Plastikowa rączka i rdzeń Varilla de acero zincado Cynkowany stalowy pręt
100 x Ø 15	11027	1	6	36	
150 x Ø 15	11028	1	6	36	

Con un recambio incluido / W zestawie zapasowy wałek
Para uso general / Do ogólnego użytku



Recambio mod. 4415 Zapasowy wałek mod. 4415	Medidas mm. Rozmiar mm.	Cod.			
	60 x Ø 15	11039	2	6	36
	100 x Ø 15	11040	2	6	36
	150 x Ø 15	11041	2	6	36

Minirodillo esmalta mod. 4430 Wałek mod. 4430



Medidas mm. Rozmiar mm.	Cod.				Características Charakterystyka
60 x Ø 15	11029	1	6	36	Mohair Moher Mango y cilindro interior de polipropileno Plastikowa rączka i rdzeń Varilla de acero zincado Cynkowany stalowy pręt
100 x Ø 15	11030	1	6	36	
150 x Ø 15	11031	1	6	36	

Con un recambio incluido / W zestawie zapasowy wałek
Para esmalta / Do emaliowania



Recambio mod. 4435 Zapasowy wałek mod. 4435	Medidas mm. Rozmiar mm.	Cod.			
	60 x Ø 15	11042	2	6	36
	100 x Ø 15	11043	2	6	36
	150 x Ø 15	11044	2	6	36

Minirodillo paredes y techos mod. 4440 *Wałek mod. 4440*



Medidas mm. Rozmiar mm.	Cod.				Características Charakterystyka
60 x Ø 15	11032	1	6	36	Poliamida 13 mm <i>Poliamid 13 mm</i> Mango y cilindro interior de polipropileno <i>Plastikowa rączka i rdzeń</i> Varilla de acero zincado <i>Cynkowany stalowy pręt</i>
100 x Ø 15	11033	1	6	36	
150 x Ø 15	11034	1	6	36	

Con un recambio incluido / W zestawie zapasowy wałek
 Para paredes y techos (superficies lisas y semi-rugosas)
 Do ścian i stropów (do nierównych i porowatych powierzchni)



Recambio mod. 4445 Zapasowy wałek mod. 4445	Medidas mm. Rozmiar mm.	Cod.			
	60 x Ø 15	11045	2	6	36
	100 x Ø 15	11046	2	6	36
	150 x Ø 15	11047	2	6	36

Minirodillo espuma mod. 4460 *Wałek mod. 4460*



Medidas mm. Rozmiar mm.	Cod.				Características Charakterystyka
60 x Ø 15	11035	1	6	36	Espuma de poliuretano poro nº 0 <i>Pianka o gęstości n° 0</i> Mango y cilindro interior de polipropileno <i>Plastikowa rączka i rdzeń</i> Varilla de acero zincado <i>Cynkowany stalowy pręt</i>
100 x Ø 15	11036	1	6	36	
150 x Ø 15	11037	1	6	36	

Con un recambio incluido / W zestawie zapasowy wałek



Recambio mod. 4465 Zapasowy wałek mod. 4465	Medidas mm. Rozmiar mm.	Cod.			
	60 x Ø 15	11048	2	6	36
	100 x Ø 15	11049	2	6	36
	150 x Ø 15	11050	2	6	36

Varilla para rodillo mod. 4301 *Rączka mod. 4301*



Medidas mm. Rozmiar mm.	Cod.			Características Charakterystyka
220	11059	10	40	Mango de polipropileno <i>Plastikowa rączka</i> Varilla de acero zincado <i>Cynkowany stalowy pręt</i>
250	11060	10	40	

Varilla para minirodillo mod. 4401 *Rączka mod. 4401*



Medidas mm. Rozmiar mm.	Cod.			Características Charakterystyka
60	11061	10	40	Mango de polipropileno <i>Plastikowa rączka</i> Varilla de acero zincado <i>Cynkowany stalowy pręt</i>
100 Corto/krótka	11062	10	40	
100 Largo/długa	11072	10	40	
150	11073	10	40	

Alarga rodillo mod. 4501 Przedłużka mod. 4501



Medidas Rozmiar	Cod.			Características Charakterystyka
1 m	11052	-	5	Mango fijo Regulowana rączka Mango telescópico Rączka teleskopowa
2 m	11126	-	5	
Aluminio / Aluminiowa				

Cubeta mod. 4510 Wiadro malarskie mod. 4510



Cod.	Características Charakterystyka		
11053	-	10	Polipropileno negro Czarny plastik
Capacidad 15 L / Objętość 15 L			

Cubeta mod. 4520 Kuweta mod. 4520



Medidas mm. Rozmiar mm.	Cod.			Características Charakterystyka
150 x 280	11054	-	10	Polipropileno negro Czarny plastik
220 x 310	11055	-	10	
285 x 350	11056	-	10	

Rejilla mod. 4540 Kratka malarska mod. 4540



Medidas mm. Rozmiar mm.	Cod.			Características Charakterystyka
300 x 250	11057	10	40	Bicromatado Ocynkowana

Espátula mod. 4610 Szpachelka mod. 4610



Medidas mm. Rozmiar mm.	Cod.			Características Charakterystyka
40	10966	10	60	Mango de madera barnizada Drewniana lakierowana Rączka Acero flexible Elastyczna stalowa
50	10967	10	60	
60	10968	10	60	
70	10969	10	60	
80	10970	6	36	
90	10971	6	36	
100	10972	6	36	

Espátula inox mod. 4620 Szpachelka mod. 4620



Medidas mm. Rozmiar mm.	Cod.			Características Charakterystyka
40	10973	10	60	Mango de madera barnizada Drewniana lakierowana Rączka Acero inoxidable flexible Elastyczna stalowa (inox)
50	10974	10	60	
60	10975	10	60	
70	10976	10	60	
80	10977	6	36	
90	10978	6	36	
100	10979	6	36	

Espátula emplastecer mod. 4630 Szpachelka mod. 4630



Medidas mm. Rozmiar mm.	Cod.			Características Charakterystyka
100	10980	6	36	Mango de madera barnizada Drewniana lakierowana Rączka Acero flexible Elastyczna stalowa (inox)
120	10981	6	36	
140	10982	6	36	
160	10983	6	36	
180	10984	6	36	
200	10985	6	36	

Espátula inox emplastecer mod. 4640 Szpachelka mod. 4640



Medidas mm. Rozmiar mm.	Cod.			Características Charakterystyka
100	10986	6	36	Mango de madera barnizada Drewniana lakierowana Rączka Acero inoxidable flexible Elastyczna stalowa (inox)
120	10987	6	36	
140	10988	6	36	
160	10989	6	36	
180	10990	6	36	
200	10991	6	36	

Espátula dentada mod. 4650 Szpachelka mod. 4650



Medidas mm. Rozmiar mm.	Cod.			Características Charakterystyka
180	15527	6	36	Mango de madera barnizada Drewniana lakierowana Rączka Acero flexible Elastyczna stalowa (inox)

Taco de lija mod. 4730 Kostka ścierna mod. 4730

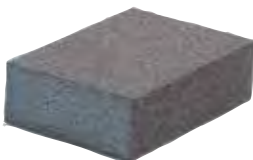

Medidas Rozmiar	Cod.		
Grano fino / Drobna	17710	10	50
Grano medio / Średnia	17711	10	50
Grano grueso / Gruba	17712	10	50

Rascavidrios mod. 4660 Skrobaczka mod. 4660



Medidas mm. Rozmiar mm.	Cod.				Características Charakterystyka
150	15528	1	10	40	Hoja de acero / Ostrze stalowe Cuerpo polipropileno Korpus z polipropylenu
Cuchilla retractil / wysuwane ostrze Disponibles recambios cuchillas mod. 4665 Dostępne zapasowe ostrze mod. 4665					
Recambio cuchillas mod. 4665 Zapassowe ostrze mod. 4665					Cod.
					15529 10 12 120

Cinta krepp mod. 4710 Taśma maskująca mod. 4710



Medidas Rozmiar	Cod.		
18 mm x 50 m	11063	10	60
24 mm x 50 m	11064	10	60
30 mm x 50 m	11065	10	60
36 mm x 50 m	11066	6	36
48 mm x 50 m	11067	6	36

Papel protección mod. 4720 Taśma malarska mod. 4720



Medidas Rozmiar	Cod.			Características Charakterystyka
150 mm x 20 m	11071	6	36	Con cinta autoadhesiva Z taśmą przylepną

Plástico protección mod. 4740 Folia malarska mod. 4740



Grosor Grubość	Cod.			Características Charakterystyka
10 micras / mikronów	11068	-	10	Plegado en bolsa Składana
18 micras / mikronów	11069	-	10	
Medidas Rozmiar				4 m x 5 m

Rascavidrios mod. 4750 Ściągaczka mod. 4750



Medidas mm. Rozmiar mm.	Cod.		
150	15530	6	36
200	15531	6	36
Ø 24 mm			

Kit pintura mod. 4801 *Zestaw malarski mod. 4801*



Cod.		Composición
		Komponenty
10992	- 5	Una cubeta plana de 150 x 280 mm mod. 4520 <i>Kuweta 150 x 280 mod. 4520</i> Una varilla minirodillo 100 mm corta mod. 4401 <i>Rączka 100 mm krutka mod. 4401</i> Un recambio minirodillo espuma poro 0 de 100 mm mod. 4465 <i>Walek z pianki mod. 4465</i> Un recambio minirodillo antigota 100 mm corta mod. 4415 <i>Walek mod. 4415</i>

Kit pintura mod. 4802 *Zestaw malarski mod. 4802*



Cod.		Composición
		Komponenty
10993	- 5	Una cubeta plana de 150 x 280 mm mod. 4520 <i>Kuweta 150 x 280 mod. 4520</i> Un minirodillo de esmalte de 100 mm mod. 4430 <i>Walek 100 mm mod. 4433</i> Una espátula de acero de 40 mm mod. 4610 <i>Szpachelka stalowa 40 mm mod. 4610</i> Una paletina barniz n.º 12 (25 Mm) mod. 4040 <i>Pędzel n.º 12 (25 mm) mod. 4040</i> Una paletina esmalte n.º 12 (25 Mm) mod. 4060 <i>Pędzel n.º 12 (25mm) mod. 4060</i>

Kit pintura mod. 4803 *Zestaw malarski mod. 4803*



Cod.		Composición
		Komponenty
10994	- 5	Una cubeta plana de 220 x 310 mm mod. 4520 <i>Kuweta 220 x 310 mm mod. 4520</i> Un rodillo antigota de 180 mm mod. 4310 <i>Walek 180 mm mod. 4310</i>

Kit pintura mod. 4804 *Zestaw malarski mod. 4804*



Cod.		Composición
		Komponenty
10995	- 5	Una cubeta plana de 220 x 310 mm mod. 4520 <i>Kuweta 220 x 310 mm mod. 4520</i> Un rodillo antigota de 180 mm mod. 4310 <i>Walek 180 mm mod. 4310</i> Un minirodillo antigota de 100 mm mod. 4410 <i>Walek mod. 4410</i> Una paletina doble n.º.9 (20 Mm) mod. 4010 <i>Pędzel n.º 9 (20 mm) mod. 4010</i> Una paletina doble n.º.18 (40 Mm) mod. 4010 <i>Pędzel n.º 18 (40 mm) mod. 4010</i>

Kit pintura mod. 4805 Zestaw malarski mod. 4801



Cod.
  

10996 - 5

Composición
 Komponenty

- Una cubeta plana de 220 x 310 mm mod. 4520
Kuweta 220 x 310 mod. 4520
- Un rodillo paredes y techos de 180 mm mod. 4340
Wałek 180 mm mod. 4340
- Una paletina doble nº.18 (40 Mm) mod. 4010
Pędzel n° 18 (40 mm) mod. 4010
- Una espátula de acero de 50 mm mod. 4610
Szpachelka 50 mm mod. 4610

Kit pintura mod. 4806 Zestaw malarski mod. 4801



Cod.
  

10997 - 5

Composición
 Komponenty

- Una cubeta plana de 285 x 350 mm mod. 4520
Kuweta 285 x 350 mm mod. 4520
- Un rodillo paredes y techos de 220 mm mod. 4340
Wałek 220mm mod. 4340
- Una paletina doble nº.9 (20 Mm) mod. 4010
Pędzel n° 9 (20 mm) mod. 4010
- Una paletina doble nº.18 (40 Mm) mod. 4010
Pędzel n° 18 (40 mm) mod. 4010
- Una cinta krepp de 18 mm x 50 m mod. 4710
Taśma maskująca 18 mm x 50 m mod. 4710
- Un plástico protección medio 4 x 5 m mod. 4740
Taśma malarska 4x5 plastikowa mod. 4740
- Un abrebotas de pintura
Otwieracz
- Un removedor de pintura
Mieszadło

Kit pintafacil mod. 4807 Zestaw malarski mod. 4807



Cod.
  

15534 - 4

Composición
 Komponenty

- Un aplicador grande 200 x 75 mm
1 Packa malarska 200 x 75 mm
- Un aplicador pequeño 70 x 42 mm
1 Packa malarska 70 x 42 mm
- Una rinconera
1 Packa malarska narożna
- Una cubeta
Kuweta

Para pinturas interiores
 Do malowania w pomieszczeniu

Rinconera mod. 4808 Packa malarska mod. 4808



Cod.
   

15535 1 6 36

Composición
 Komponenty

- Espuma flocada
Prasowana pianka
- Mango y placa base polipropileno
Rączka i płytka z polipropylenu
- Con 1 recambio
Zapasowa pianka w zestawie
- Medidas del soporte diagonales
Rączka mocowana skośnie

Para pinturas interiores
 Do malowania w pomieszczeniu

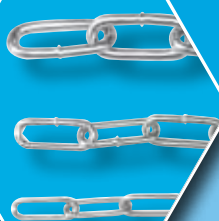

CADENA Y CUERDA

Accesorios de cadena.....	623
Cadenas	629
Cuerda y accesorios.....	633

ŁAŃCUCHY I LINY

Akcesoria do łańcuchów.....	623
Łańcuchy.....	629
Liny.....	633

CADENAS ŁAŃCUCHY

Sujetacables "estribo" mod. 30100 *Zacisk kabłąkowy mod. 30100*



Galvanizado
Galwanizowany



A. inoxidable AISI 316
Stal nierdzewna (inox)
AISI 316

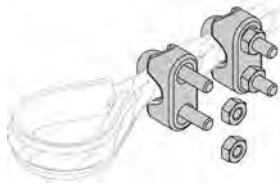

Acabado Wykończenie	Medidas Ø/Rozmiar	Cod.			Cod.			
Galvanizado Galwanizowany	3 mm.	19586	50	500	21793	2	10	200
	5 mm.	19587	50	500	21794	2	10	200
	6 mm.	19588	50	500	21795	2	10	200
	8 mm.	19589	20	400	21796	1	10	200
	10 mm.	19590	20	200	21797	1	10	100
	12 mm.	19591	20	120	21798	1	10	100
Acero inoxidable AISI 316 Stal nierdzewna (inox) AISI 316	14 mm.	19592	10	120	21799	1	10	100
	3 mm.				21867	2	10	200
	5 mm.				21868	2	10	200
	6 mm.				21869	1	10	200
	8 mm.				21870	1	10	100
	10 mm.				21871	1	10	100
	12 mm.				21872	1	10	100
	14 mm.				21873	1	10	100

Sujetacables simple mod. 30105 *Zacisk rynienkowy pojedynczy mod. 30105*



Zincado
Cynkowany



A. inoxidable AISI 316
Stal nierdzewna (inox)
AISI 316

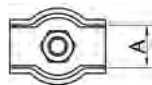

Acabado Wykończenie	Medidas Rozmiar	Cod.			Cod.			
Zincado Cynkowany	Ø 3 A = 7 mm.	19593	50	500	21800	2	10	400
	Ø 4 A = 9 mm.	19594	50	500	21801	2	10	400
	Ø 5 A = 10,5 mm.	19595	50	500	21802	1	10	400
Acero inoxidable AISI 316 Stal nierdzewna (inox) AISI 316	Ø 3 A = 7 mm.				21874	2	10	400
	Ø 4 A = 9 mm.				21875	2	10	400
	Ø 5 A = 10,5 mm.				21876	1	10	400

Sujetacables doble mod. 30110 *Zacisk rynienkowy podwójny mod. 30110*



Zincado
Cynkowany



A. inoxidable AISI 316
Stal nierdzewna (inox)
AISI 316



Acabado Wykończenie	Medidas Rozmiar	Cod.			Cod.			
Zincado Cynkowany	Ø 3 A = 7 mm.	19596	40	400	21803	2	10	240
	Ø 4 A = 9 mm.	19597	40	400	21804	2	10	200
	Ø 5 A = 10,5 mm.	19598	20	200	21805	1	10	400
Acero inoxidable AISI 316 Stal nierdzewna (inox) AISI 316	Ø 3 A = 7 mm.				21877	2	10	240
	Ø 4 A = 9 mm.				21878	2	10	200
	Ø 5 A = 10,5 mm.				21879	1	10	400

Tensor "anilla - gancho" mod. 30115



Zincado
Cynkowany

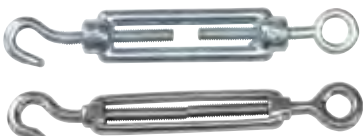

A. inoxidable AISI 316
Stal nierdzewna (inox)
AISI 316



Acabado Wykończenie	Medidas mm. Rozmiar mm.	Ø mm	Kg	Cod.			Cod.			
Zincado Cynkowany	M5 x 70	5	100	19599	20	200	21806	1	10	200
	M6 x 110	6	120	19600	10	100	21807	1	10	100
	M8 x 110	8	200	19601	10	60	21808	1	10	60
	M10 x 125	10	300	19602	10	40	21809	1	10	40
Acero inoxidable AISI 316 Stal nierdzewna (inox) AISI 316	M5 x 70	5	100				21880	1	10	200
	M6 x 110	6	120				21881	1	10	100
	M8 x 110	8	200				21882	1	10	60
	M10 x 125	10	300				21883	1	10	40

Forjado
Kuta

Tensor "gancho - gancho" mod. 30120 Śruba rzymska hak-hak mod. 30120

Acabado Wykończenie	Medidas mm. Rozmiar mm.	Ø mm	Kg	Cod.			Cod.			
Zincado Cynkowany	M5 x 70	5	100	19603	20	200	21810	1	10	200
	M6 x 110	6	120	19604	10	100	21811	1	10	100
	M8 x 110	8	200	19605	10	60	21812	1	10	60
	M10 x 125	10	300	19606	10	40	21813	1	10	40
A. inoxidable AISI 316 Stal nierdzewna (inox) AISI 316	M5 x 70	5	100				21884	1	10	200
	M6 x 110	6	120				21885	1	10	100
	M8 x 110	8	200				21886	1	10	60
	M10 x 125	10	300				21887	1	10	40

Forjado
Kuta

Tensor "anilla - anilla" mod. 30125 Śruba rzymska oczko-oczko mod. 30125

Acabado Wykończenie	Medidas mm. Rozmiar mm.	Ø mm	Kg	Cod.			Cod.			
Zincado Cynkowany	M5 x 70	5	100	19607	20	200	21814	1	10	200
	M6 x 110	6	120	19608	10	100	21815	1	10	100
	M8 x 110	8	200	19609	10	100	21816	1	10	60
	M10 x 125	10	300	19610	10	40	21817	1	10	40
A. inoxidable AISI 316 Stal nierdzewna (inox) AISI 316	M5 x 70	5	100				21888	1	10	200
	M6 x 110	6	120				21889	1	10	100
	M8 x 110	8	200				21890	1	10	60
	M10 x 125	10	300				21891	1	10	40

Forjado
Kuta

Cable de acero forrado pvc mod. 30126 Linka stalowa powlekana pcv mod. 30126



Medidas Rozmiar	Cod.		
Ø 3 mm. x 10 m.	19040	6	36
Ø 3 mm. x 15 m.	19041	6	36
Ø 3 mm. x 20 m.	19042	6	36

Cable de acero mod. 30127 Linka stalowa mod. 30127



Acabado Wykończenie	Medidas Rozmiar	Cod.		
Galvanizado Galwanizowana	Ø 2 mm. x 15 m.	19043	1	10
	Ø 3 mm. x 15 m.	19044	1	10
	Ø 4 mm. x 15 m.	19045	1	10
	Ø 5 mm. x 15 m.	19046	1	10
	Ø 2 mm. x 25 m.	19047	1	10
	Ø 3 mm. x 25 m.	19048	1	10
	Ø 4 mm. x 25 m.	19049	1	10
	Ø 5 mm. x 25 m.	19050	1	10

Alambre galvanizado mod. 30128 Drut ocynkowany mod. 30128



Acabado Wykończenie	Medidas Rozmiar	Cod.		
Galvanizado Galwanizowany	Ø 0,65 x 250 gr	19950	10	60
	Ø 0,75 x 250 gr	19951	10	60
	Ø 0,85 x 250 gr	19952	10	50

Alambre galvanizado mod. 30129 *Drut ocynkowany mod. 30129*



Acabado Wykończenie	Medidas Rozmiar	Cod.		
Galvanizado Galwanizowany	Ø 0,7 x 75 m	19953	8	64
	Ø 0,9 x 50 m	19954	8	56
	Ø 1,1 x 50 m	19955	5	35
	Ø 1,3 x 40 m	19956	8	32

Grillete recto mod. 30130 *Klamra mod. 30130*



Galvanizado
Galwanizowana



A. inoxidable AISI 316
Stal nierdzewna (inox)
AISI 316

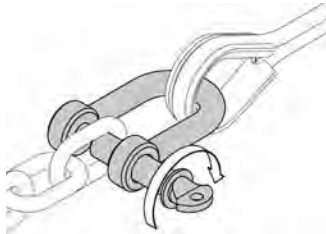

Acabado Wykończenie	Medidas Rozmiar	Cod.			Cod.			
Galvanizado Galwanizowana	Ø 5 mm.	19611	20	200	21818	2	10	200
	Ø 6 mm.	19612	20	200	21819	1	10	200
	Ø 8 mm.	19613	20	200	21820	1	10	200
	Ø 10 mm.	19054	10	200				
	Ø 12 mm.	19055	10	60				
	Ø 14 mm.	19056	10	40				
Acero inoxidable AISI 316 Stal nierdzewna (inox) AISI 316	Ø 5 mm.				21892	1	10	200
	Ø 6 mm.				21893	1	10	200
	Ø 8 mm.				21894	1	10	200
	Ø 10 mm.	19743	10	200				
	Ø 12 mm.	19744	10	60				
	Ø 14 mm.	19745	10	40				

Grillete lira mod. 30135 *Klamra mod. 30135*



Acabado Wykończenie	Medidas Rozmiar	Cod.			Cod.			
Galvanizado Galwanizowana	Ø 5 mm.	19617	20	200	21821	2	10	200
	Ø 6 mm.	19618	20	200	21822	1	10	200
	Ø 8 mm.	19619	20	200	21823	1	10	120

Anilla giratoria mod. 30140 *Krętnik mod. 30140*



Niquelado
Niklowany



A. inoxidable AISI 316
Stal nierdzewna (inox)
AISI 316

Acabado Wykończenie	Medidas Rozmiar	Cod.			Cod.			
Niquelado Niklowany	Ø 3,8 x 50 mm.	19620	20	200	21824	1	10	200
	Ø 4,5 x 60 mm.	19621	20	200	21825	1	10	200
	Ø 5,5 x 90 mm.	19622	10	120	21826	1	10	200
Acero inoxidable AISI 316 Stal nierdzewna (inox) AISI 316	Ø 3,8 x 50 mm.				21895	1	10	200
	Ø 4,5 x 60 mm.				21896	1	10	200
	Ø 5,5 x 90 mm.				21897	1	10	200

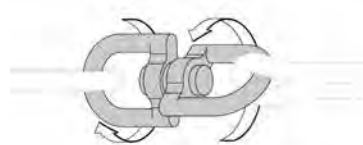

Mosquetón bombero mod. 30145 Karabińczyk mod. 30145



Acero inoxidable AISI 316
Stal nierdzewna (inox)
AISI 316



Galvanizado
Galwanizowany



Acabado Wykończenie	Medidas Rozmiar	Cod.			Cod.			
Galvanizado Galwanizowany	Ø 5 x 50 mm.	19623	20	200	21827	2	10	200
	Ø 6 x 60 mm.	19624	20	200	21828	1	10	200
	Ø 7 x 70 mm.	19625	20	200	21829	1	10	200
	Ø 8 x 80 mm.	19626	10	200	21830	1	10	200
	Ø 10 x 100 mm.	19627	10	80	21831	1	10	80
Acero inoxidable AISI 316 Stal nierdzewna (inox) AISI 316	Ø 5 x 50 mm.				21898	2	10	200
	Ø 6 x 60 mm.				21899	1	10	200
	Ø 7 x 70 mm.				21900	1	10	200
	Ø 8 x 80 mm.				21901	1	10	200
	Ø 10 x 100 mm.				21902	1	10	80

NEW

Mosquetón bombero mod. 30150 Karabińczyk mod. 30150



Galvanizado
Galwanizowany



A. inoxidable AISI 316
Stal nierdzewna (inox)
AISI 316

Acabado Wykończenie	Medidas Rozmiar	Cod.			Cod.			
Galvanizado Galwanizowany	Ø 6 x 60 mm.	19628	20	200	21832	1	10	200
	Ø 7 x 70 mm.	19629	20	200	21833	1	10	200
	Ø 8 x 80 mm.	19630	10	120	21834	1	10	120
	Ø 10 x 100 mm.	19631	10	60	21835	1	10	60
	Ø 6 x 60 mm.				21903	1	10	200
Acero inoxidable AISI 316 Stal nierdzewna (inox) AISI 316	Ø 7 x 70 mm.				21904	1	10	200
	Ø 8 x 80 mm.				21905	1	10	120
	Ø 10 x 100 mm.				21906	1	10	60

Con tuerca de cierre / Zakręcany

NEW

Mosquetón mod. 30155 Karabińczyk mod. 30155



Acabado Wykończenie	Medidas Rozmiar	Cod.			Cod.			
Aluminio Aluminiowy	40 mm.	19632	20	200	21836	1	10	200
	50 mm.	19633	20	200	21837	1	10	200
	60 mm.	19634	20	200	21838	1	10	200

Aluminio anodizado color
Aluminium anodyzowane

NEW

Eslabón rápido mod. 30160 Ogniuwo mod. 30160



Galvanizado
Galwanizowane



A. inoxidable AISI 316
Stal nierdzewna (inox)
AISI 316



Acabado Wykończenie	Medidas Rozmiar	Kg	Cod.			Cod.			
Galvanizado Galwanizowane	Ø 4 x 40 mm.	75	19635	20	200	21839	2	10	200
	Ø 5 x 50 mm.	110	19636	20	200	21840	2	10	200
	Ø 6 x 58 mm.	150	19637	20	200	21841	1	10	200
	Ø 8 x 76 mm.	300	19638	10	200	21842	1	10	200
Acero inoxidable AISI 316 Stal nierdzewna (inox) AISI 316	Ø 4 x 40 mm.	75				21907	2	10	200
	Ø 5 x 50 mm.	110				21908	2	10	200
	Ø 6 x 58 mm.	150				21909	1	10	200
	Ø 8 x 76 mm.	300				21910	1	10	200

NEW

Guardacabos mod. 30162 Kausza din 6899 mod. 30162



Zincado
Cynkowana



A. inoxidable AISI 316
Stal nierdzewna (inox)
AISI 316

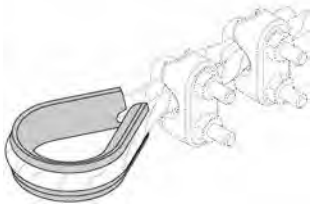

Acabado Wykończenie	Medidas Rozmiar	Cod.			Cod.			
Zincado Cynkowana	Ø 2/3	19639	40	400	21843	2	10	200
	Ø 4/5	19640	40	400	21844	1	10	200
	Ø 5/6	19641	20	200	21845	1	10	200
	Ø 7/8	19642	20	200	21846	1	10	200
Acero inoxidable AISI 316 Stal nierdzewna (inox) AISI 316	Ø 2/3				21911	2	10	200
	Ø 4/5				21912	1	10	200
	Ø 5/6				21913	1	10	200
	Ø 7/8				21914	1	10	200

DIN 6899



Gancho mod. 30165 Hak „s” mod. 30165



Galvanizado
Galwanizowany



A. inoxidable AISI 316
Stal nierdzewna (inox)
AISI 316

Acabado Wykończenie	Medidas Rozmiar	Cod.			Cod.			
Galvanizado Galwanizowany	Ø 2,5 x 27 mm.	19643	50	500	21847	6	10	200
	Ø 3,0 x 30 mm.	19644	50	500	21848	6	10	200
	Ø 3,5 x 35 mm.	19645	40	400	21849	6	10	200
	Ø 4 x 40 mm.	19646	40	400	21850	4	10	200
	Ø 5 x 50 mm.	19647	20	200	21851	4	10	200
	Ø 6 x 60 mm.	19648	20	200	21852	2	10	200
Acero inoxidable AISI 316 Stal nierdzewna (inox) AISI 316	Ø 3,0 x 30 mm.				21915	6	10	200
	Ø 4 x 40 mm.				21916	4	10	200
	Ø 5 x 50 mm.				21917	4	10	200
	Ø 6 x 60 mm.				21918	2	10	200

Tipo "s" / typ „s”



Mosquetón mod. 30170 Karabińczyk krętlikowy DIN 4293 mod. 30170



Acabado Wykończenie	Medidas Rozmiar	Cod.			Cod.			
Niquelado Niklowany	40 mm.	19649	40	400	21853	2	10	200
	50 mm.	19650	40	400	21854	2	10	200
	60 mm.	19651	40	400	21855	2	10	200



Mosquetón mod. 30175 Karabińczyk mod. 30175



Acabado Wykończenie	Medidas Rozmiar	Cod.			Cod.			
Niquelado Niklowany	30 mm.	19652	50	500	21856	2	10	200
	40 mm.	19653	50	500	21857	2	10	200
	50 mm.	19654	40	400	21858	2	10	200
	60 mm.	19655	40	400	21859	2	10	200
	70 mm.	19656	20	200	21860	1	10	200



Mosquetón mod. 30180 Karabińczyk krętlikowy mod. 30180



Niquelado
Niklowany



A. inoxidable AISI 316
Stal nierdzewna (inox)
AISI 316

Acabado Wykończenie	Medidas Rozmiar	Cod.	Cod.
Niquelado Niklowany	55 mm. 77 mm.	19657 20 200 19658 20 200	21861 1 10 200 21862 1 10 200
Acero inoxidable AISI 316 Stal nierdzewna (inox) AISI 316	65 mm. 85 mm.		21919 1 10 200 21920 1 10 200

Anilla giratoria con muelle
Obrotowy ze sprężyną

Mosquetón doble mod. 30185 Karabińczyk dwustronny mod. 30185

Niquelado
Niklowany



A. inoxidable AISI 316
Stal nierdzewna (inox)
AISI 316

Acabado Wykończenie	Medidas Rozmiar	Cod.	Cod.
Niquelado Niklowany	88 mm.	19659 20 200	21863 1 10 200
Acero inoxidable AISI 316 Stal nierdzewna (inox) AISI 316	78 mm.		21921 1 10 200

Mosquetón tijera mod. 30190 Karabińczyk krętlikowy mod. 30190



Niquelado
Niklowany



A. inoxidable AISI 316
Stal nierdzewna (inox)
AISI 316

Acabado Wykończenie	Medidas Rozmiar	Cod.	Cod.
Niquelado Niklowany	55 mm. 77 mm.	19660 20 200 19661 10 200	21864 1 10 200 21865 1 10 200
Acero inoxidable AISI 316 Stal nierdzewna (inox) AISI 316	67 mm. 75 mm.		21922 1 10 200 21923 1 10 200

Tipo tijera
Typ: nożycowy

Mosquetón mod. 30195 Karabińczyk krętlikowy mod. 30195



Niquelado
Niklowany



A. inoxidable AISI 316
Stal nierdzewna (inox)
AISI 316

Acabado Wykończenie	Medidas Rozmiar	Cod.	Cod.
Niquelado Niklowany	77 mm.	19662 10 200	21866 1 10 200
Acero inoxidable AISI 316 Stal nierdzewna (inox) AISI 316	85 mm. 94 mm.		21924 1 10 200 21925 1 10 200

Palanca de muelle
Dźwignia ze sprężyną

Cadena acero din 5685/C mod. 30200 Łańcuch stalowy DIN 5685/C mod. 30200



Acabado Wykończenie	Medidas Rozmiar	Cod.		
Galvanizado Galwanizowany	Ø 3 x 26 mm.	19103	-	60 m
	Ø 4 x 32 mm.	19104	-	50 m
	Ø 6 x 42 mm.	19105	-	25 m

DIN 5685/C

Malla larga
Długie ogniwa
Soldadura en el costado
Zgrzewane ogniwa
Bobina
Szpula „g”

Cadena acero din 766 mod. 30205 Łańcuch stalowy DIN 766 mod. 30205



Acabado Wykończenie	Medidas Rozmiar	Cod.		
Galvanizado Galwanizowany	Ø 5 x 18,5 mm.	19106	-	30 m
	Ø 6 x 18,5 mm.	19107	-	30 m

Similar en dimensiones a la din 766
Wymiary podobne do din 766

Malla corta / Długie ogniwa
Soldadura en el costado / Zgrzewane ogniwa
Bobina / Szpula „g”

Similar en dimensiones a la din 766
Wymiary podobne do din 766

Cadena acero malla genovesa mod. 30215 Łańcuch stalowy mod. 30215



Acabado Wykończenie	Medidas Rozmiar	Cod.		
Galvanizado Galwanizowany	Ø 2 x 12 mm.	19108	-	100 m.
	Ø 3 x 16 mm.	19109	-	100 m.
	Ø 4 x 19 mm.	19110	-	50 m.
	Ø 5 x 21 mm.	19111	-	50 m.
	Ø 6 x 24 mm.	19112	-	30 m.

Recta / Prosty
Envasado en cubo / Pakowany w pudełko



Cadena acero malla tirolesa mod. 30220 Łańcuch stalowy skręcany mod. 30220





Acabado Wykończenie	Medidas Rozmiar	Cod.		
Galvanizado Galwanizowany	Ø 3 x 16 mm.	19113	30 m.	-
	Ø 3,4 x 18 mm.	19114	-	50 m.

Torcida
Skręcany
Bobina
Szpula

Cadena acero "Victoria" mod. 30225 Łańcuch podwójny mod. 30225 "Victoria"





Acabado Wykończenie	Medidas Rozmiar	Cod.		
Galvanizado	Ø 1,4 x 20 mm	19115	90 m.	-
Galwanizowany	Ø 2,5 x 35 mm	19116	30 m.	-

Anudada / Zwijany
Bobina / Szpula

Cadena decoración "Gourmette" mod. 30230 Łańcuch dekoracyjny "Gourmette" mod. 30230



Medidas Rozmiar	Acabado Wykończenie	Cod.		
Ø 1,1 x 3,5 mm.	Latonado Mosiądzowany	19117	25 m.	-
Ø 1,1 x 3,5 mm.	Niquelado Niklowany	19118	25 m.	-
Ø 1,5 x 4 mm.	Latonado Mosiądzowany	19119	25 m.	-
Ø 1,5 x 4 mm.	Niquelado Niklowany	19120	25 m.	-

Torcida / Skręcany
Bobina / Szpula

Cadena decoración "Panzer" mod. 30235 Łańcuch dekoracyjny "Panzer" mod. 30235





Medidas Rozmiar	Acabado Wykończenie	Cod.		
Ø 2 x 11 mm.	Latonado Mosiądzowany	19121	15 m.	-
Ø 2 x 11 mm.	Niquelado Niklowany	19122	15 m.	-
Ø 2,5 x 7 mm.	Latonado Mosiądzowany	19123	10 m.	-
Ø 2,5 x 7 mm.	Niquelado Niklowany	19124	10 m.	-

Sección circular / Okrągłe ogniwa
Bobina / Szpula „r”

Cadena decoración patent mod. 30270 Łańcuch dekoracyjny mod. 30270



Medidas Rozmiar	Acabado Wykończenie	Cod.		
Ø 0,5 x 19 mm.	Latón cromado Mosiężny chromowany	19125	25 m.	-

Para sanitarios/ Do wc
Bobina / Szpula

Cadena decoración recta mod. 30275 Łańcuch dekoracyjny mod. 30275



Medidas Rozmiar	Acabado Wykończenie	Cod.		
Ø 2 x 16 mm.	Bronceado Brązowy	19126	60 m.	-
Ø 2 x 16 mm.	Latonado Mosiądzowany	19127	60 m.	-
Ø 4 x 29 mm.	Bronceado Brązowy	19128	20 m.	-
Ø 4 x 29 mm.	Latonado Mosiądzowany	19129	20 m.	-
Ø 4 x 29 mm.	Negro Czarny	19130	20 m.	-

Sección cuadrada/ Kwadratowe ogniwa
Grabada / Grawerowany
Bobina / Szpula

Cadena decoración recta mod. 30240 Łańcuch dekoracyjny mod. 30240



Medidas Rozmiar	Acabado Wykończenie	Cod.		
Ø 2 x 15 mm.	Latonado Mosiądzowany	19131	60 m.	-
Ø 2 x 15 mm.	Negro Czarny	19132	60 m.	-
Ø 3 x 20 mm.	Latonado Mosiądzowany	19133	30 m.	-
Ø 3 x 20 mm.	Negro Czarny	19134	30 m.	-

Sección circular lisa / Okrągłe ogniwa
Bobina / Szpula

Cadena-cuerda
Łańcuch-
liny

Cadena decoración reloj mod. 30245 Łańcuch dekoracyjny mod. 30245



Medidas Rozmiar	Acabado Wykończenie	Cod.		
Ø 1,1 x 7 mm.	Latonado Mosiądzowany	19135	50 m.	-
Ø 1,1 x 7 mm.	Niquelado Niklowany	19136	50 m.	-
Ø 1,3 x 7,5 mm.	Latonado Mosiądzowany	19137	25 m.	-
Ø 1,3 x 7,5 mm.	Niquelado Niklowany	19138	25 m.	-
Ø 1,6 x 8 mm.	Latonado Mosiądzowany	19139	15 m.	-
Ø 1,6 x 8 mm.	Niquelado Niklowany	19140	15 m.	-

Sección circular lisa / Okrągłe ogniwa
Bobina / Szpula

Cadena decoración torcida mod. 30250 Łańcuch dekoracyjny mod. 30250



Medidas Rozmiar	Acabado Wykończenie	Cod.		
Ø 1,9 mm.	Latonado Mosiądzowany	19141	30 m.	-
Ø 1,9 mm.	Niquelado Niklowany	19142	30 m.	-
Ø 2,5 mm.	Latonado Mosiądzowany	19143	30 m.	-
Ø 2,5 mm.	Niquelado Niklowany	19144	30 m.	-

Sección circular lisa / okrągłe ogniwa

Cadena sanitarios mod. 30255 Łańcuch kulowy mod. 30255



Medidas Rozmiar	Acabado Wykończenie	Cod.		
Ø 3,6 mm.	Latón cromado Mosiężny chromowany	19145	30 m.	-

Bolitas / Łańcuch kulowy
Bobina / Szpula

Cadena plástico mod. 30260 Łańcuch plastikowy mod. 30260



Medidas Rozmiar	Acabado Wykończenie	Cod.		
Ø 5 x 30 mm.	Rojo-blanco Czerwono-biały	19146	25 m.	-
Ø 6 x 39 mm.	Rojo-blanco Czerwono-biały	19147	25 m.	-
Ø 6 x 39 mm.	Amarillo-negro Żółto-czarny	19148	25 m.	-
Ø 8 x 52 mm	Rojo-blanco Czerwono-biały	19149	25 m.	-

Polietileno bicolor / Dwukolorowy polietylen
Bobina / Szpula

CUERDA LINY

Retractiladas y con solapa
Plastikowa torebka + etykieta
En bobinas envueltas con film retráctil y etiquetadas
Szpula z etykietą pakowana w folię termokurczliwą

Cuerda de plástico mod. 20100 *Linka polietylenowa skręcana mod. 20100*



Acabado Wykończenie	Medidas. Rozmiar	Cod.	Cod.
Verde Zielony	Ø 5 mm 10 m		19274 1 8 128
	Ø 5 mm 15 m		19275 1 8 96
	Ø 5 mm 20 m		19276 1 8 64
	Ø 5 mm 100 m	19280 1 8	
Blanco Biały	Ø 5 mm 10 m		19277 1 8 128
	Ø 5 mm 15 m		19278 1 8 96
	Ø 5 mm 20 m		19279 1 8 64
	Ø 5 mm 100 m	19281 1 8	

Monofilamentos de Polietileno torcidos a 4 cabos
4 Skręcone sploty włókna polietylenowego
Carga rotura 110 kg.
Wytrzymałość na obciążenie 110 kg

Cuerda de plástico forrado mod. 20110 *Linka polietylenowa pokryta pcv mod. 20110*



Acabado Wykończenie	Medidas. Rozmiar	Cod.	Cod.
Verde Zielony	Ø 5 mm 10 m		19282 1 8 128
	Ø 5 mm 15 m		19283 1 8 96
	Ø 5 mm 20 m		19284 1 8 64
	Ø 5 mm 100 m	19288 1 8	
Blanco Biały	Ø 5 mm 10 m		19285 1 8 128
	Ø 5 mm 15 m		19286 1 8 96
	Ø 5 mm 20 m		19287 1 8 64
	Ø 5 mm 100 m	19289 1 8	

Monofilamentos de Polietileno torcidos a 3 cabos recubiertos de PVC
3 Skręcone sploty włókna polietylenowego pokryte polietylenem
Carga rotura 110 kg.
Wytrzymałość na obciążenie 110 kg

Cordón de plástico trenzado mod. 20120 *Linka plastikowa pleciona mod. 20120*



Acabado Wykończenie	Medidas. Rozmiar	Cod.	Cod.
Blanco-verde Biało-zielona	Ø 4 mm 10 m		19290 1 8 144
	Ø 4 mm 15 m		19291 1 8 128
	Ø 4 mm 20 m		19292 1 6 84
	Ø 4 mm 200 m	19293 1 8	

Trenzado exterior de Polietileno, alma interior de Polipropileno 100%
Zewnętrzny splot z polietylenu, rdzeń z 100% polipropylenu
Carga rotura 100 kg.
Wytrzymałość na obciążenie 100 kg

Retractiladas y con solapa
 Plastikowa torebka + etykieta
 En bobinas envueltas con film retráctil y etiquetadas
 Szpula z etykietą pakowana w folię termokurczliwą



Cordón de polipropileno trenzado mod. 20130 *Linka polipropylenowa pleciona mod. 20130*



Acabado Wykończenie	Medidas. Rozmiar	Cod. 			Cod. 			
Blanco-verde Biało-zielona	Ø 4 mm 10 m				19294	1	8	144
	Ø 4 mm 15 m				19295	1	8	128
	Ø 4 mm 20 m				19296	1	6	84
	Ø 4 mm 175 m	19297	1	8				

Trenzado exterior de Polipropileno con alma interior de Polipropileno
 Zewnętrzny oplot z polietylenu, rdzeń z polipropylenu
 Carga rotura 100 kg.
 Wytrzymałość na obciążenie 100 kg

Cordón de polipropileno trenzado mod. 20140 *Linka polipropylenowa pleciona mod. 20140*



Acabado Wykończenie	Medidas. Rozmiar	Cod. 			Cod. 			
Blanco Biała	Ø 2,75 mm 10 m				19298	1	10	200
	Ø 2,75 mm 15 m				19299	1	10	200
	Ø 2,75 mm 20 m				19300	1	10	200
	Ø 2,75 mm 25 m				19301	1	10	200
	Ø 2,75 mm 200 m	19302	1	8				

Trenzado exterior y alma interior de multifilamentos de Polipropileno 100%
 Zewnętrzny oplot z polietylenu, rdzeń z wielowłóknowego polipropylenu
 Carga rotura 50 kg.
 Wytrzymałość na obciążenie 50 kg

Cuerda de sisal mod. 20150 *Linka skręcana z naturalnego sızalu mod. 20150*



Acabado Wykończenie	Medidas. Rozmiar	Cod. 			Cod. 			
Natural Naturalny	Ø 2,7 mm 120 gr.				19303	1	10	100
	Ø 2,7 mm 220 gr.				19304	1	10	120
	Ø 2,7 mm 400 gr.	19305	1	16				

Fibra natural torcida a 2 cabos
 2 Skręcone sploty naturalnego włókna
 Carga rotura 80 kg.
 Wytrzymałość na obciążenie 80 kg

Retractiladas y con solapa
 Plastikowa torebka + etykieta
 En bobinas envueltas con film retráctil y etiquetadas
 Szpula z etykietą pakowana w folię termokurczliwą

Hilo rafia plana mod. 20170 Szpagat płaski rafia mod. 20170



Acabado Wykończenie	Medidas. Rozmiar		Cod.			Cod.			
Blanco Biały	Ø 3 mm	100 gr.				19312	1	10	100
	Ø 3 mm	200 gr.				19313	1	10	60
	Ø 3 mm	400 gr.	19316	1	16				
Verde Zielony	Ø 3 mm	100 gr.				19314	1	10	100
	Ø 3 mm	200 gr.				19315	1	10	60
	Ø 3 mm	400 gr.	19317	1	16				

Hilo de rafia sintética 100% polipropileno
 100% Polipropylen, syntetyczny szpagat rafia
 Carga rotura 50 kg.
 Wytrzymałość na obciążenie 50 kg

Hilo polipropileno trenzado mod. 20180 Szpagat polipropylenowy pleciony mod. 20180



Acabado Wykończenie	Medidas. Rozmiar		Cod.			
Blanco Biały	Ø 1,7 mm	25 m	19318	1	10	100
	Ø 1,7 mm	50 m	19319	1	10	100
Verde Zielony	Ø 1,7 mm	25 m	19320	1	10	100
	Ø 1,7 mm	50 m	19321	1	10	100
Azul Niebieski	Ø 1,7 mm	25 m	19322	1	10	100
	Ø 1,7 mm	50 m	19323	1	10	100
Naranja Pomarańczowy	Ø 1,7 mm	25 m	19324	1	10	100
	Ø 1,7 mm	50 m	19325	1	10	100
Amarillo Żółty	Ø 1,7 mm	25 m	19326	1	10	100
	Ø 1,7 mm	50 m	19327	1	10	100

Multifilamentos trenzados de polipropileno 100%
 100% Polipropylenowe plecione wielowłókna

Cuerda nylon trenzado mod. 20190 Linka nylonowa pleciona mod. 20190



Acabado Wykończenie	Medidas. Rozmiar		Cod.			Cod.			
Blanco-azul Biało-niebieska	Ø 4 mm	10 m				19328	1	8	144
	Ø 4 mm	20 m				19329	1	6	84
	Ø 6 mm	10 m				19330	1	8	64
	Ø 6 mm	20 m				19331	1	6	48
	Ø 8 mm	100 m	19332	1	2				
	Ø 10 mm	100 m	19333	1	2				
	Ø 12 mm	75 m	19334	1	2				

Trenzado exterior de nylon alta tenacidad alma interior poliéster textil
 Po zewnętrznej stronie opłot nylonowy. Wysoka wytrzymałość na rozciąganie.
 Wewnętrzna część z poliestru.

Carga rotura 400, 550, 900, 1300 y 1600 kg respectivamente
 Wytrzymałość na obciążenie odpowiednio 400, 550, 900, 1300 i 1600 kg

Retractiladas y con solapa
Plastikowa torebka + etykieta
En bobinas envueltas con film retráctil y etiquetadas
Szpula z etykietą pakowana w folię termokurczliwą

Hilo algodón mod. 20200 Szpagat bawełniany naturalny mod. 20200



Acabado Wykończenie	Medidas. Rozmiar	Cod.	Cod.
Natural Naturalny	Ø 0,8 mm 50 gr.		19335 1 10 160
	Ø 0,8 mm 100 gr.		19336 1 10 80
	Ø 1,7 mm 60 gr.		19337 1 10 80
	Ø 1,7 mm 100 gr.		19338 1 10 80
	Ø 1,7 mm 200 gr.		19339 1 10 40
	Ø 0,8 mm 200 gr.		19340 1 10 40
	Ø 1,7 mm 400 gr.	19341 1 40	

Algodón torcido a 5 cabos
5 Skręconych bawełnianych splotów

Cuerda sisal mod. 20210 Linka z naturalnego sizalu mod. 20210



Acabado Wykończenie	Medidas. Rozmiar	Cod.
Natural Naturalny	Ø 6 mm 100 m	19342 1 8
	Ø 8 mm 100 m	19343 1 2
	Ø 10 mm 75 m	19344 1 2
	Ø 12 mm 60 m	19345 1 2
	Ø 6 mm 10 m	19346 - 10
	Ø 6 mm 20 m	19347 - 8
	Ø 8 mm 10 m	19348 - 8
	Ø 8 mm 20 m	19349 - 6

Fibra natural 3 cabos / 3 Sploty naturalnych włókien
Carga rotura 130 kg. / Wytrzymałość na obciążenie 130 kg

Cordón de nylon torcido mod. 20220 Linka nylonowa skręcana mod. 20220



Acabado Wykończenie	Medidas. Rozmiar	Cod.	Cod.
Blanco Biała	Ø 4 mm 10 m		19350 1 8 144
	Ø 4 mm 20 m		19351 1 6 84
	Ø 4 mm 200 m	19352 1 8	

Trenzado de poliamida
Oplot z poliamidu

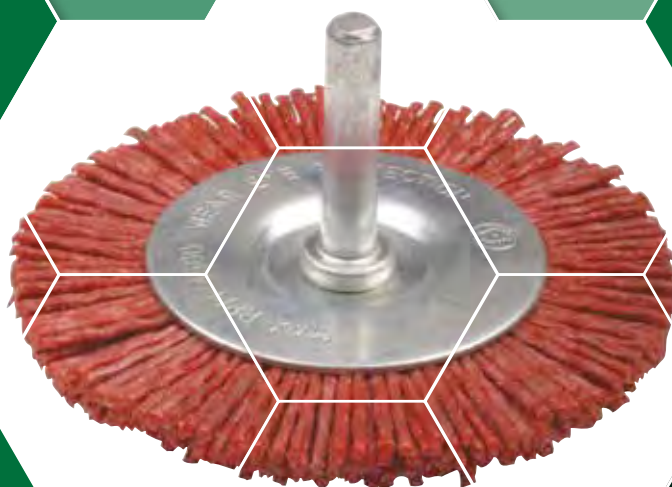
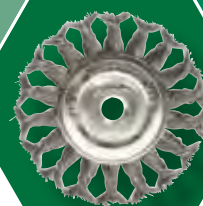

LÍNEA PROFESIONAL

Brocas para metal.....	638
Brocas para construcción.....	642
Brocas para madera.....	647
Coronas bimetál.....	650
Portabrocas.....	653
Cepillos manuales.....	654
Cepillos circulares.....	655
Cepillos de vaso.....	658
Cepillos cónicos.....	659
Cepillos de brocha.....	659
Discos de corte para metal.....	660

LINIA PROFESJONALNA

Wiertła do metalu.....	638
Wiertła specjalistyczne.....	642
Wiertła do drewna.....	647
Otwornica bimetaliczna.....	650
Uchwyty wiertarskie.....	653
Szczotki drucziane.....	654
Szczotki tarczowe.....	655
Szczotki doczołowe.....	658
Tarcze tnące i szlifierskie do metalu.....	659
Tarcze tnące do kamienia.....	659
Tarcze tnące do metalu.....	660

BROCAS PARA METAL WIERTŁA DO METALU

L: Largo total mm
DŁ. Całkowita mm
l: Largo corte mm
Dł. Części roboczej mm

Broca hss din 338 mod. 20100-20101 Wiertło hss din 338 mod. 20100-20101



Medidas mm. Rozmiar mm.	L	l	Cod.	20100	Cod.	20101	Material Materiał
0,5	22	6	17905	10 100			Acero rápido Stal szybko tnąca
0,8	30	10	17906	10 100			
1	34	12	13632	10 100	13819	2 10 500	
1,25	38	16	17907	10 100			
1,5	40	18	13633	10 100	13820	2 10 500	
1,75	46	22	17908	10 100			
2	49	24	13634	10 100	13821	2 10 1000	
2,25	53	27	17909	10 100			
2,5	57	30	13635	10 100	13822	2 10 1000	
2,75	61	33	17910	10 100			
3	61	33	13636	10 100	13823	2 10 1000	
3,25	65	36	13637	10 100	13824	2 10 1000	
3,5	70	39	13638	10 100	13825	2 10 1000	
3,75	70	39	15989	10 100			
4	75	43	13639	10 100	13826	2 10 1000	
4,25	75	43	13640	10 100	13827	1 10 1000	
4,5	80	47	13641	10 100	13828	1 10 1000	
4,75	80	47	17911	10 100			
5	86	52	13642	10 100	13829	1 10 1000	
5,25	86	52	15990	10 100			
5,5	93	57	13643	10 100	13830	1 10 1000	
5,75	93	57	17912	10 100			
5,80	93	57	15991	10 100			
6	93	57	13644	10 100	13831	1 10 1000	
6,5	101	63	13645	10 100	13832	1 5 1000	
7	109	69	13646	10 100	13833	1 5 500	
7,5	109	69	13647	10 100	13834	1 5 500	
8	117	75	13648	5 100	13835	1 5 500	
8,5	117	75	13649	5 100	13836	1 5 500	
9	125	81	13650	5 100	13837	1 5 250	
9,5	125	81	17913	5 50			
10	133	87	13651	5 50	13838	1 1 20	
10,5	133	87	17914	5 50			
11	142	94	13652	5 50	13839	1 1 20	
12	151	101	13653	5 50	13840	1 1 20	
13	151	101	13654	5 50	13841	1 1 20	

Características
Charakterystyka

Serie corta, mango cilíndrico, rectificada, punta de 118°
Krótkie, chwyt walcowy, kąt wierzchołkowy 118°

Aplicaciones
Zastosowanie

Materiales de dureza hasta 800 N/mm², acero y fundición de acero
Materiały o twardości poniżej 800 N/mm², stal i żeliwo

Estuche brocas hss din 338 mod. 20102 Komplet wiertel hss din 338 mod. 20102



Medidas mm. Rozmiar mm.	Cod.	Material Materiał
1-13 x 0,5	13842	Acero rápido Stal szybko tnąca

25 brocas para metal hss
25 wiertel hss do metalu
Estuche metálico
Metalowe opakowanie

Estuche brocas hss din 338 mod. 20103 Komplet wiertel hss din 338 mod. 20103



Medidas mm. Rozmiar mm.	Cod.	Material Materiał
1-10 x 0,5	13843	Acero rápido Stal szybko tnąca

19 brocas para metal hss
19 wiertel hss do metalu
Estuche metálico
Metalowe opakowanie

BROCAS PARA METAL WIERTŁA DO METALU

L: Largo total mm
Dł. Całkowita mm
I: Largo corte mm
Dł. Części roboczej mm

Estuche brocas hss din 338 mod. 20104 *Komplet wiertel hss din 338 mod. 20104*



Medidas mm. Rozmiar mm.	Cod.				Material Materiał
2-3-4-5-6-8	13844	6	1	20	Acero rápido Stal szybko tnąca

6 brocas para metal hss
6 wiertel hss do metalu
Estuche plástico
Plastikowe opakowanie

Broca hss din 338 mango reducido mod. 20120

Wiertło hss din 338 mod. 20120 (Zredukowany chwytak)



Medidas mm. Rozmiar mm.	L	I	Cod.			Material Materiał
10,5	133	87	13655	1	10	Acero rápido Stal szybko tnąca
11	142	94	13656	1	10	
11,5	142	94	13657	1	10	
12	151	101	13658	1	10	
12,5	151	101	13659	1	10	
13	151	101	13660	1	10	
13,5	160	108	13661	1	10	
14	160	108	13662	1	10	
14,5	169	114	13663	1	10	
15	169	114	13664	1	10	
15,5	178	120	13665	1	10	
16	178	120	13666	1	10	
16,5	184	125	13667	1	10	
17	184	125	13668	1	10	
17,5	191	130	13669	1	10	
18	191	130	13670	1	10	
18,5	198	135	13671	1	10	
19	198	135	13672	1	10	
19,5	205	140	13673	1	10	
20	205	140	13674	1	10	

Características
Charakterystyka

Serie corta, mango cilíndrico,
Rectificada, punta de 118°
Krótkie, chwyt walcowy, kąt wierzchołkowy 118°

Aplicaciones
Zastosowanie

Materiales de dureza hasta 800 N/mm²,
Acero y fundición de acero
Materiały o twardości poniżej 800 N/mm², stal
i żeliwo

10,5 A 13 reducido a 10
13, 5 A 20 reducido a 12,70
10,5 - 13 Zredukowany do 10
13, 5 - 20 Zredukowany do 12,70



BROCAS PARA METAL WIERTŁA DO METALU

L : Largo total mm I : Largo corte mm
Dł. Całkowita mm Dł. Części roboczej mm

broca HSS DIN 340 mod. 20110-20111 wiertło HSS DIN 340 mod. 20110-20111



Medidas mm. Rozmiar mm.	L	I	cod.	cod.				Material Materiał
1	56	33	13675	10	100			Acero rápido Stal szybko tnąca
1,5	70	45	13676	10	100			
1,75	80	53	17922	10	100			
2	85	56	13677	10	100	13845	2 5 400	
2,25	90	59	17923	10	100			
2,5	95	62	13678	10	100	13846	2 5 400	
2,75	100	66	17924	10	100			
3	100	66	13679	10	100	13847	2 5 1000	
3,25	106	69	13680	10	100	13848	2 5 500	
3,5	112	73	13681	10	100	13849	2 5 500	
3,75	112	73	17925	10	100			
4	119	78	13682	10	100	13850	2 5 1000	
4,25	119	78	13683	10	100	13851	1 5 500	
4,5	126	82	13684	10	100	13852	1 5 500	
4,75	126	82	17926	10	100			
5	132	87	13685	10	100	13853	1 5 1000	
5,25	132	87	17927	10	100			
5,5	139	91	13686	10	100	13854	1 5 500	
5,75	139	91	17928	10	100			
6	139	91	13687	10	100	13855	1 5 500	
6,5	148	97	13688	10	100	13856	1 5 500	
7	156	102	13689	10	100	13857	1 5 250	
7,5	156	102	13690	10	100	13858	1 5 250	
8	165	109	13691	5	100	13859	1 5 250	
8,5	165	109	13692	5	100	13860	1 5 200	
9	175	115	13693	5	50	13861	1 5 100	
9,5	175	115	17929	5	50			
10	184	121	13694	5	50	13862	1 1 20	
10,5	184	121	17971	5	50			
11	195	128	13695	5	50	13863	1 1 20	
12	205	134	13696	5	50	13864	1 1 20	
13	205	134	14061	5	50	13865	1 1 20	

Características
Charakterystyka

Serie larga, mango cilíndrico, rectificada, punta de 118°
Długie, chwyt walcowy, kąt wierzchołkowy 118°

Aplicaciones
Zastosowanie

Materiales de dureza hasta 800 N/mm², acero y fundición de acero
Materiały o twardości poniżej 800 N/mm², stal i żeliwo

Broca hssco din 338 mod. 20200-20201 Wiertło hssco din 338 mod.20200-20201



Medidas mm. Rozmiar mm.	L	I	20200			20201			Material Materiał	
1	34	12	13697	10	100	13866	2	10	400	Acero rápido al cobalto Stal szybko tnąca z dodatkiem kobaltu
1,5	40	18	13698	10	100	13867	2	10	400	
1,75	46	22	17915	10	100					
2	49	24	13699	10	100	13868	2	10	1000	
2,25	53	27	17916	10	100					
2,5	57	30	13700	10	100	13869	2	10	1000	
2,75	61	33	17917	10	100					
3	61	33	13701	10	100	13870	2	10	1000	
3,25	65	36	13702	10	100	13871	2	10	1000	
3,5	70	39	13703	10	100	13872	2	10	1000	
3,75	75	43	15986	10	100					
4	75	43	13704	10	100	13873	2	10	1000	
4,25	75	43	13705	10	100	13874	1	10	1000	
4,5	80	47	13706	10	100	13875	1	10	1000	
4,75	80	47	17918	10	100					
5	86	52	13707	10	100	13876	1	10	1000	
5,25	86	52	15987	10	100					
5,5	93	57	13708	10	100	13877	1	10	1000	
5,75	93	57	17919	10	100					
5,8	93	57	15988	10	100					
6	93	57	13709	10	100	13878	1	10	1000	
6,5	101	63	13710	10	100	13879	1	5	500	
7	109	69	13711	10	100	13880	1	5	500	
7,5	109	69	13712	10	100	13881	1	5	500	
8	117	75	13713	5	100	13882	1	5	500	
8,5	117	75	13714	5	100	13883	1	5	500	
9	125	81	13715	5	100	13884	1	5	240	
9,5	125	81	17920	5	50					
10	133	87	13716	5	50	13885	1	1	20	
10,5	133	87	17921	5	50					
11	142	94	13717	5	50	13886	1	1	20	
12	151	101	13718	5	50	13887	1	1	20	
13	151	101	13719	5	50	13888	1	1	20	

Características
Charakterystyka

Serie corta, con un 5% de cobalto, rectificada, punta de 135°
Krótkie, 5% kobaltu, kąt wierzchołkowy 135°

Aplicaciones
Zastosowanie

Aceros aleados y no aleados de dureza superior a 850 N/mm²,
aceros templados y revenidos, aceros inoxidables
Stopy i metale o twardości poniżej 850 N/mm², stal odpuszczana, stal nierdzewna

BROCAS PARA METAL WIERTŁA DO METALU

L: Largo total mm
DŁ. Całkowita mm
l: Largo corte mm
Dł. Części roboczej mm

Estuche brocas hssco din 338 mod. 20202 *Komplet wiertel hssco din 338 mod. 20202*



Medidas mm. Rozmiar mm.	Cod.				Material Materiał
1-13 x 0,5	13889	25	1	10	Acero rápido al cobalto Stal szybko tnąca z dodatkami kobaltu
25 brocas para metal HSSCO 25 wiertel HSSCO do metalu Estuche metálico Metalowe opakowanie					

Estuche brocas HSSCO DIN 338 mod. 20203 *Komplet wiertel HSSCO DIN 338 mod. 20203*



Medidas mm. Rozmiar mm.	Cod.				Material Materiał
1-10 x 0,5	13890	19	1	20	Acero rápido al cobalto Stal szybko tnąca z dodatkami kobaltu
19 brocas para metal HSSCO 19 wiertel HSSCO do metalu Estuche metálico Metalowe opakowanie					

Estuche brocas HSSCO DIN 338 mod. 20204 *Komplet wiertel HSSCO DIN 338 mod. 20204*



Medidas mm. Rozmiar mm.	Cod.				Material Materiał
2-3-4-5-6-8	13891	6	1	20	Acero rápido al cobalto Stal szybko tnąca z dodatkami kobaltu
6 brocas para metal HSSCO 6 wiertel HSSCO do metalu Estuche plástico Plastikowe opakowanie					

L: Largo total mm
Dł. Całkowita mm
l: Largo corte mm
Dł. Części roboczej mm

Broca pared mod. 21401 Calidad standard *wiertło mod. 21401*



Medidas mm. Rozmiar mm.	L	l	Cod.	Icons			Material Materiał
3	60	30	13892	1	10	500	Punta en carburo de tungsteno Stal z dodatkiem wolframu, ostrze węglik
4	75	40	13893	1	10	500	
5	85	40	13894	1	10	500	
5,5	85	40	13895	1	10	500	
6	100	60	13896	1	10	500	
6,5	100	60	13897	1	10	500	
7	100	70	13898	1	1	10	
8	120	70	13899	1	1	10	
9	120	70	13900	1	1	10	
10	150	100	13901	1	1	10	
11	150	100	13902	1	1	10	
12	150	100	13903	1	1	10	
13	150	100	13904	1	1	10	
14	150	100	13905	1	1	10	
16	150	100	13906	1	1	10	
18	160	100	13907	1	1	10	
20	160	100	13908	1	1	10	
22	160	100	13909	1	1	10	
25	160	100	13910	1	1	10	

Características
Charakterystyka

Serie corta
Krótkie

Trabajo con rotación y percusión
Do urządzeń udarowo-obrotowych

Aplicaciones
Zastosowanie

Ladrillo y cemento
Cegła i beton

Estuche brocas pared mod. 21405 *Zestaw wiertel mod. 21405*



Medidas mm. Rozmiar mm.	Cod.	Icons			Material Materiał
4-5-6-8-10	13911	5	1	20	Punta en carburo de tungsteno Stal z dodatkiem wolframu, ostrze węglik

5 brocas para construcción calidad standard
5 wiertel

Estuche plástico
Plastikowe opakowanie

Estuche brocas pared mod. 21406 *Zestaw wiertel mod. 21406*



Medidas mm. Rozmiar mm.	Cod.	Icons			Material Materiał
3-10 x 1	13912	8	1	10	Punta en carburo de tungsteno Stal z dodatkiem wolframu, ostrze węglik

8 brocas para construcción calidad standard
8 wiertel

Estuche plástico
Plastikowe opakowanie

L: Largo total mm
DŁ. Całkowita mm
l: Largo corte mm
Dł. Części roboczej mm

Broca pared mod. 21411 Calidad standard serie larga
Wiertło mod. 21411 Długie



Medidas mm. Rozmiar mm.	L	l	Cod.	Icons			Material Materiał
5	150	100	13913	1	1	10	Punta en carburo de tungsteno Stal z dodatkiem wolframu, ostrze węglík
6	150	100	13914	1	1	10	
6	200	150	13915	1	1	10	
8	200	150	13916	1	1	10	
10	200	150	13917	1	1	10	
12	200	150	13918	1	1	10	
14	200	150	13919	1	1	10	
Características Charakterystyka	Trabajo con rotación y percusión Do urządzeń udarowo-obrotowych						
Aplicaciones Zastosowanie	Ladrillo y cemento Cegła i beton						

Broca pared mod. 21441 Calidad standard serie extra larga
Wiertło mod. 21441 B.Długie



Medidas mm. Rozmiar mm.	L	l	Cod.	Icons			Material Materiał
6	400	340	13920	1	1	10	Punta en carburo de tungsteno Stal z dodatkiem wolframu, ostrze węglík
8	400	340	13921	1	1	10	
10	400	340	13922	1	1	10	
12	400	340	13923	1	1	10	
14	400	340	13924	1	1	10	
16	400	340	13925	1	1	10	
18	400	340	13926	1	1	10	
20	400	340	13927	1	1	10	
22	400	340	13928	1	1	10	
24	400	340	13929	1	1	10	
Características Charakterystyka	Trabajo con rotación y percusión Do urządzeń udarowo-obrotowych						
Aplicaciones Zastosowanie	Ladrillo y cemento Cegła i beton						

Broca pared mod. 21501 Calidad profesional *wiertło mod. 21501 Profesjonalne*



Medidas mm. Rozmiar mm.	L	l	Cod.	Icons			Material Materiał
3	60	30	13930	1	10	500	Punta en carburo de tungsteno Stal z dodatkiem wolframu, ostrze węglík
4	75	40	13931	1	10	500	
5	85	40	13932	1	10	500	
5,5	85	40	13933	1	10	500	
6	100	60	13934	1	10	500	
6,5	100	60	13935	1	10	500	
7	100	70	13936	1	1	10	
8	120	70	13937	1	1	10	
9	120	70	13938	1	1	10	
10	150	100	13939	1	1	10	
11	150	100	13940	1	1	10	
12	150	100	13941	1	1	10	
13	150	100	13942	1	1	10	
Características Charakterystyka	Serie corta Krótkie						
	Trabajo con rotación y percusión Do urządzeń udarowo-obrotowych						
Aplicaciones Zastosowanie	Ladrillo, cemento, hormigón, mármol, gres... Cegła, beton, marmur, ceramika...						

L: Largo total mm
DŁ. Całkowita mm
I: Largo corte mm
Dł. Części roboczej mm

Estuche brocas pared mod. 21505

Zestaw wiertel mod. 21505 Profesjonalnych



Medidas mm. Rozmiar mm.	Cod.	Icons			Material Materiał
4-5-6-8-10	13943	5	1	20	Punta en carburo de tungsteno Stal z dodatkiem wolframu, ostrze węglik
5 brocas calidad profesional para construcción 5 wiertel					
Estuche plástico Plastikowe opakowanie					

Estuche brocas pared mod. 21506

Zestaw wiertel mod. 21506 Profesjonalnych



Medidas mm. Rozmiar mm.	Cod.	Icons			Material Materiał
3-10 x 1	13944	8	1	10	Punta en carburo de tungsteno Stal z dodatkiem wolframu, ostrze węglik
8 brocas calidad profesional para construcción 8 wiertel					
Estuche plástico Plastikowe opakowanie					

Broca pared mod. 21511 Calidad profesional serie larga

Wiertło mod. 21511 Profesjonalne długie



Medidas mm. Rozmiar mm.	L	I	Cod.	Icons			Material Materiał
5	150	100	13945	1	1	10	Punta en carburo de tungsteno Stal z dodatkiem Wolframu, ostrze węglik
6	150	100	13946	1	1	10	
6	200	150	13947	1	1	10	
8	200	150	13948	1	1	10	
10	200	150	13949	1	1	10	
12	200	150	13950	1	1	10	
14	200	150	13951	1	1	10	
Características Charakterystyka	Trabajo con rotación y percusión Do urządzeń udarowo-obrotowych						
Aplicaciones Zastosowanie	Ladrillo, cemento, hormigón, mármol, gres... Cegła, beton, marmur, ceramika...						

L: Largo total mm
DŁ. Całkowita mm
I: Largo corte mm
Dł. Części roboczej mm

Broca pared mod. 21541 Calidad profesional serie extra larga
Wiertło mod.21541 Profesjonalne b.Długie



Medidas mm. Rozmiar mm.	L	I	Cod.	Icons			Material Materiał
6	400	340	13952	1	1	10	Punta en carburo de tungsteno Stal z dodatkiem wolframu, ostrze węglik
8	400	340	13953	1	1	10	
10	400	340	13954	1	1	10	
12	400	340	13955	1	1	10	
14	400	340	13956	1	1	10	
16	400	340	13957	1	1	10	
18	400	340	13958	1	1	10	
20	400	340	13959	1	1	10	
22	400	340	13960	1	1	10	
24	400	340	13961	1	1	10	
Características Charakterystyka	Trabajo con rotación y percusión Do urządzeń udarowo-obrotowych						
Aplicaciones Zastosowanie	Ladrillo, cemento, hormigón, mármol, gres... Cegła, beton, marmur, ceramika...						

Broca sds plus mod. 21551 Wiertło sds plus mod. 21551



Medidas mm. Rozmiar mm.	L	I	Cod.	Icons			Material Materiał
4	110	50	13962	1	5	500	Punta en carburo de tungsteno Stal z dodatkiem wolframu, ostrze węglik
5	110	50	13963	1	5	500	
6	110	50	13964	1	5	500	
6	160	100	13965	1	5	200	
6	210	150	13966	1	5	200	
8	110	50	13967	1	1	10	
8	160	100	13968	1	1	10	
8	210	150	13969	1	1	10	
8	260	200	13970	1	1	10	
8	460	400	13971	1	1	10	
10	160	100	13972	1	1	10	
10	210	150	13973	1	1	10	
10	310	250	13974	1	1	10	
10	450	400	13975	1	1	10	
12	160	100	13976	1	1	10	
12	210	150	13977	1	1	10	
12	260	200	13978	1	1	10	
12	450	400	13979	1	1	10	
14	160	100	13980	1	1	10	
14	210	150	13981	1	1	10	
14	310	250	13982	1	1	10	
14	450	400	13983	1	1	10	
16	160	100	13984	1	1	10	
16	210	150	13985	1	1	10	
16	310	250	13986	1	1	10	
16	450	400	13987	1	1	10	
18	200	150	13988	1	1	10	
18	300	250	13989	1	1	10	
18	450	400	13990	1	1	10	
20	200	150	13991	1	1	10	
20	300	250	13992	1	1	10	
20	450	400	13993	1	1	10	
Características Charakterystyka	Amarre y mango sds plus Chwył sds plus						
Aplicaciones Zastosowanie	Trabajo con rotación y percusión Do urządzeń udarowo-obrotowych Ladrillo, cemento, hormigón, mármol y piedra natural Cegła, beton, marmur, ceramika i kamień naturalny						

Línea profesional
Linia
profesjonalna

L: Largo total mm
DŁ. Całkowita mm
I: Largo corte mm
Dł. Części roboczej mm

Cinceles sds plus mod. 21560 *Dłuta sds plus mod. 21560*



	L	I				
Puntero / szpicak	250	-	19001	1	4	40
Plano / płaskie	250	20	19002	1	4	40
Ancho / szerokie	200	40	19003	1	2	30
Ancho 2 / szerokie 2	250	75	19004	1	2	30
Acanalador / bruzdownik	240	22	19005	1	2	30
Aplicaciones Zastosowanie	Hormigón, ladrillo, mampostería y piedra natural Beton, cegła i naturalna skała					

Broca mod. 21600 porcelánico *Wiertło mod. 21600 do płytek ceramicznych*

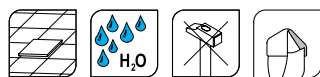

NEW

R.P.M. RECOMENDADAS
TR/MIN RECOMMANDÉS
R.P.M. RECOMMENDED

Ø mm.	max.	min.
3	1350	1100
4	1200	1000
5	1100	920
6	1000	830
8	1000	800
10	800	600
12	600	480



Medidas mm. Rozmiar mm.	L	I	Cod.				Material Materiał
3	85	50	21780	1	4	100	Punta en carburo de tungsteno Stal z dodatkiem wolframu, ostrze węglik
4	85	50	21781	1	4	100	
5	85	50	21782	1	2	60	
6	100	60	21783	1	2	60	
8	125	75	21784	1	1	20	
10	150	90	21785	1	1	20	
12	200	130	21786	1	1	20	
Características Charakterystyka	Triple faceta de afilado. Cuerpo rectificado. Alto rendimiento. Fabricado según norma DIN 8039. Trzykrotnie łamany kąt ostrza. Wiertło frezowane. Wysoka wydajność. Wykonanie zgodne z DIN 8039.						
Aplicaciones Zastosowanie	Ladrillo, cemento, hormigón, mármol, gres... Cegła, beton, marmur, ceramika...						

Estuche brocas mod. 21600 porcelánico *Komplet wiertel mod. 21600 do płytek ceramicznych*

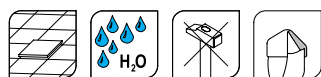

NEW

R.P.M. RECOMENDADAS
TR/MIN RECOMMANDÉS
OBR./MIN ZALECANE

Ø mm.	max.	min.
4	1200	1000
5	1100	920
6	1000	830
8	1000	800



Medidas mm. Rozmiar mm.	Cod.				Material Materiał
4, 5, 6, 8	21787	1	1	20	Punta en carburo de tungsteno Stal z dodatkiem wolframu, ostrze węglik
Características Charakterystyka	Triple faceta de afilado. Cuerpo rectificado. Alto rendimiento. Fabricado según norma DIN 8039. Trzykrotnie łamany kąt ostrza. Wiertło frezowane. Wysoka wydajność. Wykonanie zgodne z DIN 8039.				
Aplicaciones Zastosowanie	Ladrillo, cemento, hormigón, mármol, gres... Cegła, beton, marmur, ceramika...				

BROCAS PARA MADERA WIERTŁA DO DREWNA

L: Largo total mm
DŁ. Całkowita mm
I: Largo corte mm
Dł. Części roboczej mm

Broca madera mod. 22601 De 3 puntas *wiertło mod. 22601*



Medidas mm. Rozmiar mm.	L	I	Cod.				Material Materiał	
3	61	32	13994	1	10	1000	Cromo vanadio Stal z dodatkiem chromu i wanadu	
4	75	40	13995	1	10	1000		
5	86	47	13996	1	10	1000		
6	93	51	13997	1	10	1000		
7	109	66	13998	1	10	500		
8	117	74	13999	1	10	500		
9	125	76	14000	1	10	400		
10	133	80	14001	1	10	200		
11	142	91	14002	1	1	50		
12	151	96	14003	1	1	50		
13	151	98	14004	1	1	50		
14	160	102	14005	1	1	50		
15	169	111	14006	1	1	20		
16	178	112	14007	1	1	20		
18	191	124	14008	1	1	10		
20	205	133	14009	1	1	10		
Características Charakterystyka	Serie corta, con punta de centrado Krótkie, samocentrujące							
Aplicaciones Zastosowanie	Maderas blandas Miękkie drewno							

Estuche brocas madera mod.22605 *Komplet wiertel mod. 22605*



Medidas mm. Rozmiar mm.	Cod.				Material Materiał
4-5-6-8-10	14010	5	1	20	Cromo vanadio Stal z dodatkiem chromu i wanadu
					5 brocas madera 3 puntas 5 wiertel
					Estuche plástico Plastikowe opakowanie

Estuche brocas madera mod.22606 *Komplet wiertel mod. 22606*



Medidas mm. Rozmiar mm.	Cod.				Material Materiał
3-10 X 1	14011	8	1	10	Cromo vanadio Stal z dodatkiem chromu i wanadu
					8 brocas madera 3 puntas 8 wiertel
					Estuche plástico Plastikowe opakowanie

BROCAS PARA MADERA WIERTŁA DO DREWNA

Broca madera mod. 22161 Plana *Wiertło mod. 22161 Płaskie*



Medidas mm. Rozmiar mm.	Largo total Dł. Całkowita mm	Cod.				Material Materiał
6	152	14012	1	1	40	Cromo vanadio Stal z dodatkiem chromu i wanadu
8	152	14013	1	1	40	
10	152	14014	1	1	40	
12	152	14015	1	1	40	
14	152	14016	1	1	40	
16	152	14017	1	1	40	
18	152	14018	1	1	40	
20	152	14019	1	1	20	
22	152	14020	1	1	20	
24	152	14021	1	1	20	
25	152	14022	1	1	20	
26	152	14023	1	1	20	
28	152	14024	1	1	20	
30	152	14025	1	1	20	
32	152	14026	1	1	20	
36	152	14027	1	1	20	
38	152	14028	1	1	20	
Características Charakterystyka	Serie corta, con punta de centrado Krótkie, samocentrująca					
Aplicaciones Zastosowanie	Maderas blandas Miękkie drewno					

Alargador brocas madera mod. 22163

Przedłużenie mocowania wiertel do drewna mod. 22163



Largo mm. Długość mm.	Cod.			
305	18994	1	4	40
405	18995	1	4	40
Para brocas mod. 22161 Do wiertel mod. 22161				

Fresa madera mod. 22501 *Frez mod. 22501*



Medidas mm. Rozmiar mm.	ØA	Cod.				Material Materiał	
6	15	14047	1	1	5	Dientes metal duro Stal z dodatkiem wolframu, ostrze węglik	
8	20	14048	1	1	5		
8	25	14049	1	1	5		
8	26	14050	1	1	5		
10	30	14051	1	1	5		
10	32	14052	1	1	5		
10	35	14053	1	1	5		
10	36	14054	1	1	5		
10	38	14055	1	1	5		
10	40	14056	1	1	5		
10	45	14057	1	1	5		
Aplicaciones Zastosowanie	Para todo tipo de maderas Do wszystkich rodzajów drewna						

Fresa madera mod. 22511 Frez mod. 22511



Medidas mm. Rozmiar mm.	Cod.	Material Materiał		
ØA				
8 26	14058	1	1	5
10 30	14059	1	1	5
10 35	14060	1	1	5
Aplicaciones Zastosowanie	Para encaje de bisagras Frez do otworów pod zawiasy			

Broca extensible madera mod. 22162 Wiertło mod. 22162 Płaskie



Ø mm.	Cod.	Material Materiał		
14-38	18992	1	4	40
22-76	18993	1	4	40
Aplicaciones Zastosowanie	Madera, contrachapado, aglomerado Drewno, sklejka, płyta wiórowa			

Broca-fresa mod. 22164 Pogłębiacz stożkowy mod. 22164



Ø mm.	Cod.	Aplicaciones Zastosowanie		
3	18996	1	4	40
4	18997	1	4	40
5	18998	1	4	40
6	18999	1	4	40
8	19000	1	4	40
Para hacer avellanados Do wykonywania pogłębień stożkowych				

Maletín surtido de brocas de madera - pared - metal mod. 29100 Komplet wiertel do metalu drewna i betonu mod. 29100







Cod.	Material Materiał	
19006	1	10
48 Piezas, variadas de brocas de hss para metal, brocas para madera de 3 puntas y brocas pared standard 48 Sztuk, zawiera wiertła do metalu, drewna i standardowe do betonu.		

CORONAS BIMETAL OTWORNICA BIMETALICZNA

Coronas bimetál mod. 23100 Otwornica bimetaliczna mod. 23100

Línea profesional
Linia
profesjonalna



Material Material	Ø mm.	Cod.				
Acero m-42 Stal m-42	14	18928	1	4	80	
	16	18929	1	4	80	
	17	18930	1	4	80	
	19	18931	1	4	80	
	20	18932	1	4	80	
	21	18933	1	4	80	
	22	18934	1	4	80	
	23	18935	1	4	80	
	24	18936	1	4	80	
	25	18937	1	4	80	
	27	18938	1	3	60	
	29	18939	1	3	60	
	30	18940	1	3	60	
	32	18941	1	3	60	
	35	18942	1	3	60	
	37	18943	1	3	60	
	38	18944	1	3	60	
	40	18945	1	2	50	
	41	18946	1	2	50	
	43	18947	1	2	50	
	44	18948	1	2	50	
46	18949	1	2	50		
48	18950	1	2	50		
51	18951	1	2	50		
52	18952	1	2	50		
54	18953	1	2	50		
57	18954	1	2	50		
59	18955	1	2	50		
60	18956	1	2	40		
64	18957	1	2	40		
65	18958	1	2	40		
67	18959	1	2	40		
68	18960	1	2	40		
70	18961	1	2	20		
73	18962	1	2	20		
76	18963	1	2	20		
79	18964	1	2	20		
83	18965	1	2	20		
86	18966	1	2	20		
89	18967	1	2	20		
92	18968	1	2	20		
95	18969	1	2	20		
98	18970	1	2	20		
102	18971	1	2	10		
114	18972	1	2	10		
121	18973	1	2	10		
127	18974	1	2	10		
140	18975	1	2	10		
152	18976	1	2	10		
160	18977	1	2	10		
210	18978	1	2	10		

Acero rápido m-3
Stal szybko tnąca m-3

Características
Charakterystyka

Diente variable 4/6:
corte más rápido suave y
sin vibraciones
Zmienne zęby 4/6:
szybkie, gładkie cięcie
bez wibracji

Aplicaciones
Zastosowanie

Acero inoxidable, láminas de
acero, contrachapados, pladur,
maderas duras, plásticos ...
Stal nierdzewna, stalowe płyty,
sklejka, płyty karton-gips, twarde
drewno, plastik...

Profundidad de corte máxima: 38 mm.
Maksymalna głębokość wycinania: 38 mm

Número de revoluciones por minuto recomendadas

Zalecana prędkość obrotowa obr/min

Ø mm.	Acero <i>Stal</i>	Acero de fundición <i>Żeliwo</i>	Acero inoxidable <i>Stal nierdzewna</i>	Latón <i>Mosiądz</i>	Aluminio <i>Aluminium</i>	Madera y pvc <i>Drewno i pcv</i>
14	580	400	300	790	900	3000
16	550	365	275	730	825	3000
17	500	330	250	665	750	3000
19	460	300	240	600	690	3000
20	435	290	230	580	660	3000
21	425	280	210	560	635	3000
22	390	260	195	520	585	3000
24	370	245	185	495	555	3000
25	350	235	175	470	525	2700
27	325	215	160	435	480	2700
29	300	200	150	400	450	2700
30	285	190	145	380	425	2400
32	275	180	140	360	410	2400
35	250	165	125	330	375	2400
37	240	160	120	315	360	2400
38	230	150	115	300	345	2400
40	220	145	110	290	330	2100
41	210	140	105	280	315	2100
43	205	135	100	270	305	2100
44	195	130	95	260	295	2100
46	190	15	95	250	285	2100
48	180	120	90	240	270	2100
51	170	115	85	230	255	2000
52	165	110	80	220	245	2000
54	160	105	80	210	240	2000
57	150	100	75	200	225	2000
59	145	100	75	195	225	2000
60	140	95	70	190	220	2000
64	135	90	65	180	205	1800
65	130	85	65	175	200	1800
67	130	85	65	170	195	1800
68	130	85	65	170	195	1800
70	125	80	60	160	185	1800
73	120	80	60	160	180	1800
76	115	75	55	150	170	1500
79	110	70	55	140	165	1500
83	105	70	50	140	155	1500
86	100	65	50	130	150	1200
89	95	65	45	130	145	1200
92	95	60	45	120	140	1200
95	90	60	45	120	135	1200
98	90	60	45	120	135	1200
102	85	55	40	110	135	1000
114	75	50	35	100	105	900
121	70	45	35	95	95	900
127	65	45	30	90	90	800
140	60	40	25	85	85	800
152	55	35	25	75	75	800
160	40	25	20	55	60	600
210	30	15	15	30	40	300

Husillos para coronas mod. 23110 *Trzpień otwornicy mod. 23110*



Ø mm.	Descripción Opis	Rosca Gwint				
14-30	Eje redondo ø 6,35 <i>Okrągły chwyt ø 6,35</i>	1/2"-20	18979	1	4	48
14-30	Eje hexagonal ø 9,52 <i>Sześciokątny chwyt ø 9,52</i>	1/2"-20	18980	1	4	48
32-210	Eje hexagonal ø 9,52 <i>Sześciokątny chwyt ø 9,52</i>	5/8-18	18981	1	4	48
32-210	Eje hexagonal ø 11,11 <i>Sześciokątny chwyt ø 11,11</i>	5/8-18	18982	1	4	48
		Material <i>Materiał</i>	Broca centradora hss <i>Wiertło centrujące hss</i>			

Accesorios mod. 23120 *Akcesoria mod. 23120*



Ø mm.	Descripción Opis	Rosca Gwint				
6,35 x 85	Brocas hss de recambio para husillos <i>Zapassowe wiertło do trzpienia otwornicy</i>		18983	1	10	100
6,35 x 105	Adaptador para soporte <i>Adapter trzpienia otwornicy</i>	De 1/20 Para 5/8-18 Od 1/20 Do 5/8-18	18984	1	10	100
			18985	1	10	100

Estuche coronas bimetál mod. 23130 *Zestaw otwornic bimetalicznych mod. 23130*



Ø mm.			Descripción Opis
19-22-25-29-32	18986	1 10	5 Coronas + 1 adaptador + 1 husillo hexagonal <i>5 Otwornic + 1 adapter + 1 sześciokątny trzpień</i>
Especial industria del automóvil <i>Dla przemysłu motoryzacyjnego</i>			

Estuche coronas bimetál mod. 23140 *Zestaw otwornic bimetalicznych mod. 23140*



Ø mm.			Descripción Opis
22-25-32-38-44-54	18987	1 10	6 Coronas + 2 husillos <i>6 Otwornic + 2 trzpienie</i>
Especial carpinteros <i>Do prac ciesielskich</i>			

Estuche coronas bimetál mod. 23150 Zestaw otwornic bimetalicznych mod. 23150



Ø mm.	Cod.	Descripción Opis		
19-22-29-35-38 44-51-57-64	18988	1	10	9 Coronas+ 2 husillos + 1 alargador 9 Otwornic + 2 trzpienie + przedłużenie
Especial electricistas Zalecane dla elektryków				

Sierras de corona hojas intercambiables mod. 23160 Zestaw otwornic z wymiennymi ostrzami mod. 23160



Ø mm.	Descripción Opis	Cod.			
60-67-74	Vástago 8 mm Trzpień 8 mm	18989	1	3	36
25-32-37-43 50-56-63	Vástago 8 mm Trzpień 8 mm	18990	1	3	36
60-67-74 81-95	Vástago 10 mm Trzpień 8 mm	18991	1	2	20
Aplicaciones Zastosowanie		Madera, contrachapado, aglomerado, plásticos,... Drewno, sklejką, płyta wiórowa, plastik...			

Portabrocas taladro portátil manual mod. 24100 Uchwyt wiertarski kluczowy mod. 24100



Ø mm.	Rosca Gwint	Cod.			
1 - 10	3/8-24	19007	1	4	40
1 - 10	1/2-20	19008	1	4	40
1,5 - 13	3/8-24	19009	1	4	40
1,5 - 13	1/2-20	19010	1	4	40
Cierre por llave Kluczyk uchwytu					

Portabrocas automático reversible cuerpo plástico mod. 24110 Uchwyt wiertarski samozaciskowy w obudowie plastikowej mod. 24110



Ø mm.	Rosca Gwint	Cod.			
1-10	3/8-24	19011	1	4	40
1-10	1/2-20	19012	1	4	40
2-13	3/8-24	19013	1	4	40
2-13	1/2-20	19014	1	4	40

Cierre automático resistente al impacto y no se afloja por las vibraciones.
Apto para taladros percutores
Odporny na uder, wilbracje, automatyczne samozaciskanie.
Odpowiedni do wiercenia z udarem.

CEPILLOS MANUALES SZCZOTKI DRUCIANE

Cepillo manual mod. 31100 De madera sin mango Drewniana szczotka druciana mod. 31100 bez rączki



Nº hileras Ilość rzędów	Nº mechones Wielkość wiązki	Largo total Dł. Całkowita	Saliente Dł. Wiązek	Cod.	Material Materiał	
5	60	180	30	13720	12	72
6	80	180	35	13721	12	72
6	80	180	50	13722	12	72

Aplicaciones
 Zastosowanie

Limpieza de cascarilla en piezas de soldadura y fundición
 Oczyszczanie spawów, usuwanie piasku ze stali oraz stali kutej
 Tratamientos de superficies de madera y piedra, óxidos y Pinturas adheridas...
 Usuwanie zanieczyszczeń oraz farby z drewna lub kamienia, polerowanie kamienia...

Cepillo manual mod. 32100 De madera con mango Drewniana szczotka druciana mod. 32100 z rączką



Nº hileras Ilość rzędów	Nº mechones Wielkość wiązki	Largo total Dł. Całkowita	Saliente Dł. Wiązek	Cod.	Material Materiał	
3	40	290	30	13723	12	72
4	50	290	30	13724	12	72
5	64	290	30	13725	12	72

Aplicaciones
 Zastosowanie

Limpieza de cascarilla en piezas de soldadura y fundición
 Oczyszczanie spawów, usuwanie piasku ze stali oraz stali kutej
 Tamientos de superficies de madera y piedra, óxidos y Pinturas adheridas...
 Usuwanie zanieczyszczeń oraz farby z drewna lub kamienia, polerowanie kamienia...

Cepillo manual mod. 33200 Con mango de plástico Szczotka druciana mod. 33200 z plastikową rączką



Largo total Dł. Całkowita	Largo útil Dł. Szczotki	Ancho Szerokość	Saliente Dł. Wiązek	Cod.	Material Materiał	
255	123	16	28	13726	12	72

Aplicaciones
 Zastosowanie

Tratamientos de superficies de madera y piedra, óxidos Y pinturas adheridas...
 Oczyszczanie spawów, usuwanie rdzy i farby ze stali, drewna lub kamienia
 Acceso a lugares estrechos
 Łatwy dostęp do szczelin

Cepillo manual mod. 33300 Con mango de plástico Szczotka druciana mod. 33300 z plastikową rączką



Largo total Dł. Całkowita	Largo útil Dł. Szczotki	Ancho Szerokość	Saliente Dł. Wiązek	Cod.	Material Materiał	
255	123	16	28	13727	12	72

Aplicaciones
 Zastosowanie

Cepillado de superficies de acero inoxidable
 Do stali nierdzewnej, powierzchni malowanych

CEPILLOS CIRCULARES SZCZOTKI TARCZOWE

Cepillo circular mod. 34220 Szczotka tarczowa mod.34220



Diámetro Średnica mm	Alambre/drut		Nº hileras Ilość Rzędów	Anchura Szerokość	Eje Średnica otworu	Cod.				
	Espesor Grubość	Largo Długość								
75	0,3	15	4	12	10	13728	1	1	50	
75	0,3	15	5	16	10	13729	1	1	50	
100	0,3	22	4	14	13-16	13730	1	1	50	
100	0,3	22	5	16	13-16	13731	1	1	50	
125	0,3	30	4	15	13-16	13732	1	1	20	
125	0,3	30	5	19	13-16	13733	1	1	20	
150	0,3	30	4	15	13-16-20-22-26	13734	1	1	20	
150	0,3	30	5	20	13-16-20-22-26	13735	1	1	20	
175	0,3	40	4	17	13-16-20-22-26	13736	1	1	20	
175	0,3	40	5	20	13-16-20-22-26	13737	1	1	20	
200	0,3	45	4	17	13-16-20-22-26	13738	1	1	10	
200	0,3	45	5	20	13-16-20-22-26	13739	1	1	10	
225	0,3	47	4	19	13-16-20-22-26	13740	1	1	10	
225	0,3	47	5	22	13-16-20-22-26	13741	1	1	10	
250	0,3	50	4	22	13-16-20-22-26	13742	1	1	5	
250	0,3	50	5	25	13-16-20-22-26	13743	1	1	5	
300	0,3	75	4	22	13-16-20-22-26	13744	1	1	5	
300	0,3	75	5	25	13-16-20-22-26	13745	1	1	5	

Material
Materiał

Acero latonado
Drut mosiądzowany

Aplicaciones
Zastosowanie

Con adaptador multieje
Z adapterem: różne średnice otworu
Eliminación de óxidos, pinturas cascarillas,
limpieza de piezas...
Oczyszczanie spawów, usuwanie rdzy i farby czyszczenie...
Sólo para usar en máquinas fijas
Do użytku tylko z przystosowanym urządzeniem

Cepillo circular mod. 34210 Szczotka tarczowa mod. 34210



Diámetro Średnica mm	Alambre/drut		Nº hileras Ilość Rzędów	Anchura Szerokość	Cod.				
	Espesor Grubość	Largo Długość							
75	0,3	15	4	10	13746	1	1	10	
100	0,3	22	4	12	13747	1	1	10	
115	0,3	30	4	15	13748	1	1	10	
150	0,3	34	4	18	13749	1	1	20	
175	0,3	41	4	18	13750	1	1	20	
200	0,3	43	4	19	13751	1	1	10	
225	0,3	43	4	19	13752	1	1	10	

Material
Materiał

Acero latonado
Drut mosiądzowany

Aplicaciones
Zastosowanie

Con casquillo roscado m-14
Z nakrętką mocującą m-14
Máquinas portátiles y miniamoladoras
Do użytku z narzędziami ręcznymi i miniszlifierkami

CEPILLOS CIRCULARES SZCZOTKI TARCZOWE

Cepillo circular mod. 34730 Bricolaje *Szczotka tarczowa mod. 34730 Diy*



Diámetro Średnica mm	Alambre/drut		Nº hileras Ilość Rzędów	Anchura Szerokość	Cod.				
	Espesor Grubość	Largo Długość							
50	0,2	10	4	8	14029	1	5	100	
50	0,3	10	4	8	14030	1	5	100	
60	0,2	15	4	9	14031	1	5	100	
60	0,3	15	4	9	14032	1	5	100	
75	0,2	15	4	9	14033	1	5	100	
75	0,3	15	4	9	14034	1	5	100	
100	0,2	23	4	12	14035	1	5	100	
100	0,3	23	4	12	14036	1	5	100	
Material Materiał					Acero latonado Drut mosiądzowany				
Aplicaciones Zastosowanie					Espiga de sujeción de Ø 6 mm Uchwyt Ø 6 mm Eliminación de oxidos, pinturas cascarillas, limpieza de piezas... Oczyszczanie spawów, usuwanie rdzy i farby, czyszczenie Para utilización en taladros eléctricos Do użytku z wiertarką ręczną				

Cepillo circular mod. 34410 *Szczotka tarczowa mod. 34410*



Diámetro Średnica mm	Alambre/drut		Nº Hileras Rzędów	Nº Mechones Wiązki	Anchura Szerokość	Cod.			
	Espesor Grubość	Largo Długość							
125	0,5	25	1	22	15	13753	1	1	20
150	0,5	32	1	24	15	13754	1	1	20
Material Materiał					Alambre trenzado templado Drut falowany skręcany				
Aplicaciones Zastosowanie					Casquillo roscado M-14 Z nakrętką mocującą M-14 Eliminación de cascarillas, soldadura y forja, gran capacidad de arranque Oczyszczanie spawów, zgorzeliny kuźniczej, duża skuteczność				

Cepillo circular mod. 34420 *Szczotka tarczowa mod. 34420*



Diámetro Średnica mm	Alambre/drut		Nº Hileras Rzędów	Nº Mechones Wiązki	Anchura Szerokość	Eje Średnica otworu	Cod.			
	Espesor Grubość	Largo Długość								
125	0,5	25	1	22	15	16	13755	1	1	20
150	0,5	32	1	24	15	16	13756	1	1	20
175	0,5	37	1	28	15	16	13757	1	1	10
125	0,5	25	1	22	15	22	13758	1	1	20
150	0,5	32	1	24	15	22	13759	1	1	20
175	0,5	37	1	28	15	22	13760	1	1	10
Material Materiał					Alambre trenzado templado Drut falowany skręcany					
Aplicaciones Zastosowanie					Sistema de amarre mediante eje Z otworem 16-22 Eliminación de cascarillas, soldadura y forja, gran capacidad de arranque Oczyszczanie spawów, zgorzeliny kuźniczej, duża skuteczność					

CEPILLOS CIRCULARES SZCZOTKI TARCZOWE

Cepillo circular mod. 34630 Bricolaje *Szczotka tarczowa ścierna mod. 34630 Diy*



Diametro mm Średnica mm	Grano Roz. El. Ściernego	Cod.				Material Materiał
75	80	14037	1	5	100	Nylon abrasivo Nylon ścierny
100	80	14038	1	5	100	
75	150	14039	1	5	100	
100	150	14040	1	5	100	

Aplicaciones
Zastosowanie

Espiga de sujeción de 6 mm
Uchwyt ϕ 6 mm

Limpieza y pulido de madera, superficies metálicas y de inoxidable
Do czyszczenia i polerowania drewna,
Powierzchni metalowych, z stali nierdzewnej

Cepillo circular mod. 34810 *Szczotka tarczowa ścierna mod. 34810*



Diametro mm Średnica mm	Grano Roz. El. Ściernego	Saliente Dł. Wiązek	Cod.				Material Materiał
115	180	25	13761	1	1	10	Nylon abrasivo (carburo de silicio) Nylon ścierny (węgiel krzemowy)

Aplicaciones
Zastosowanie

Casquillo roscado M-14
Z nakrętką mocującą M-14

Limpieza de superficies de madera, metálicas sin rayaduras, acero inoxidable, superficies de piedra y hormigón
Do czyszczenia powierzchni drewnianych i metalowych,
Polerowania bez zadrapań, stali nierdzewnej kamienia, betonu

CEPILLOS DE VASO SZCZOTKI DOCZOŁOWE

Cepillo vaso mod. 35210 *Szczotka doczołowa mod. 35210*



Diametro mm Średnica mm	Saliente Dł. Wiązek	Espesor Grubość	Cod.				Material Materiał
60	22	0,3	13762	1	1	50	Acero latonado Drut mosiądzowany
80	22	0,3	13763	1	1	50	
100	28	0,3	13764	1	1	50	
125	34	0,3	13765	1	1	20	
150	35	0,3	13766	1	1	20	

Aplicaciones
Zastosowanie

Casquillo roscado M-14
Z nakrętką mocującą M-14

Grandes superficies, para utilizar con herramientas portátiles en calderería, construcción
Do obszernej powierzchni metalowych, konstrukcji metalowych, do użytku z przenośnymi urządzeniami

Cepillo vaso mod. 35410 *Szczotka doczołowa mod. 35410*



Diametro mm Średnica mm	Saliente Dł. Wiązek	Espesor Grubość	Cod.				Material Materiał
65	16	0,5	13767	1	1	20	Alambre trenzado templado Drut falowany skręcany
80	24	0,5	13768	1	1	20	
100	24	0,5	13769	1	1	20	
125	24	0,5	13770	1	1	20	

Aplicaciones
Zastosowanie

Casquillo roscado M-14
Z nakrętką mocującą M-14

Grandes superficies, gran arranque en Calderería, construcción
Do obszernej powierzchni, duża skuteczność

CEPILLOS DE VASO SZCZOTKI DOCZOŁOWE

Cepillo vaso mod. 35630 Szczotka doczołowa ścierna mod. 35630



Diametro mm Średnica mm	Grano Roz. El. Ścierne	Cod.	Icons			Material Materiał
50	80	13771	1	5	50	Nylon abrasivo Nylon ścierny
75	80	13772	1	5	50	
50	150	13773	1	5	50	
75	150	13774	1	5	50	

Aplicaciones
Zastosowanie

Espiga de sujeción de 6 mm
Uchwyt Ø 6 mm
Limpieza y pulido de madera, superficies metálicas y de inoxidable
Do czyszczenia i polerowania powierzchni drewnianych, metalowych i ze stali nierdzewnej

Cepillo vaso mod. 35730 Bricolaje Szczotka doczołowa mod. 35730 Diy



Diametro mm Średnica mm	Espesor Grubość	Cod.	Icons			Material Materiał
50	0,3	14041	1	10	100	Alambre ondulado Drut mosiądzowany
75	0,3	14042	1	10	100	

Aplicaciones
Zastosowanie

Espiga de sujeción de 6 mm
Uchwyt Ø 6 mm
Eliminación de óxidos, pinturas, Cascarillas, limpieza de piezas
Do oczyszczania spawów, rdzy i farby, Polerowania elementów metalowych

Cepillo vaso mod. 35810 Szczotka doczołowa ścierna mod. 35810



Diametro mm Średnica mm	Grano Roz. El. Ścierne	Saliente Dł. Wiązek	Cod.	Icons			Material Materiał
75	180	22	14043	1	1	5	Nylon abrasivo (carburo de silicio) Nylon ścierny (węgiel krzemu)

Aplicaciones
Zastosowanie

Casquillo roscado m-14
Z nakrętką mocującą m-14
Limpieza de superficies de madera, metálicas sin rayaduras, acero inoxidable, superficies de piedra y hormigón
Do czyszczenia powierzchni drewnianych i metalowych, polerowania bez zadrapań, stali nierdzewnej kamienia, betonu

CEPILLOS CÓNICOS SZCZOTKI KĄTOWE

Cepillo cónico mod. 36210 Szczotka kątowa mod. 36210



Diametro mm Średnica mm	Saliente Dł. Wiązki	Espesor Grubość	Cod.	Material Materiał		
100	24	0,3	13775	1	1	20
Aplicaciones Zastosowanie			Con casquillo roscado M-14 Z nakrętką mocującą M-14 Eliminacion de oxidos, pinturas cascarillas, limpieza de piezas... Do oczyszczania spawów, rdzy i farby; czyszczenia			

Cepillo cónico mod. 36410 Szczotka kątowa mod. 36410



Diametro mm Średnica mm	Saliente Dł. Wiązki	Espesor Grubość	Cod.	Material Materiał		
100	22	0,5	13776	1	1	20
Aplicaciones Zastosowanie			Con casquillo roscado m-14 Z nakrętką mocującą m-14 Eliminacion de cascarillas de soldadura y forja, gran capacidad de arranque Oczyszczanie spawów, zgorzeliny kuźniczej, duża skuteczność			

CEPILLOS DE BROCHA SZCZOTKI PĘDZELKOWE

Cepillo brocha mod. 37730 Bricolaje Szczotka pędzelkowa mod.37730 Diy



Diametro mm Średnica mm	Espesor Grubość	Cod.	Material Materiał		
25	0,3	14044	1	10	50
Aplicaciones Zastosowanie			Espiga de sujeción de Ø 6 mm Uchwyt Ø 6 mm Eliminación de óxidos, pinturas, cascarillas, limpieza de piezas Do oczyszczania spawów, rdzy i farby czyszczenia...		

Cepillo brocha mod. 37630 Szczotka pędzelkowa ścierna mod. 37630



Diametro mm Średnica mm	Grano Roz. El. Ściernego	Cod.				Material Materiał
22	(Grueso grueso)	14045	1	10	100	Nylon abrasivo Nylon ścierny
22	(Fino cieni)	14046	1	10	100	
Aplicaciones Zastosowanie		Espiga de sujeción de Ø 6 mm Uchwyt Ø 6 mm Limpieza y pulido de madera, superficies metálicas y de inoxidable Do czyszczenia drewna i polerowania Powierzchni metalowych, ze stali nierdzewnej				

CEPILLERÍA SZCZOTKI MAX R.P.M. MAKSYMALNA PRĘDKOŚĆ OBROTOWA OBR/MIN

Mod. Mod.	diametro / średnica														
	22	50	60	65	75	80	100	115	125	150	175	200	225	250	300
34220					4500		6000		8500	6000	6500	4500	4500	3600	3000
34210					11000		11000	8500		6000	6000	6000	6000		
34730		4500	4500		4500										
34730									12500	9000	9000				
34410							12500		12500	9000					
34630					4500		4500								
34810								11000							
35210			12500		12500		8500		6500	6500					
35410				12500		12500	8500		6500						
35730		4500			4500										
35810					12500										
36210							12500								
36410							12500								
37730	4500														
37630	4500														

DISCOS DE CORTE PARA METAL TARCZE TNĄCE DO METALU

Disco de corte fino mod. 40111 Tarcza tnąca mod. 40111



Tamaño de grano Rozmiar elementu ściernego	Dimensiones mm Wymiary mm	Cod.		
A 60 T	115 x 1 x 22,2	13777	5	100
Características Charakterystyka	Centro recto Płaska			
Aplicaciones Zastosowanie	Acero, acero inoxidable libre de hierro, cloro y azufre Do stali, stali nierdzewnej niezawierającej żelaza, chloru i siarki			

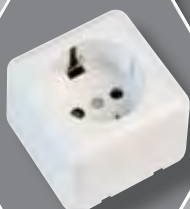

MATERIAL ELÉCTRICO ARTYKUŁY ELEKTRYCZNE

Mecanismos empotrar <i>Łączniki i gniazda podtynkowe</i>	662
Mecanismos sobreponer <i>Łączniki i gniazda natynkowe</i>	666
Adaptadores, bases, clavijas e interruptores aéreos <i>Adaptery, wtyczki, rozgałęźniki, gniazda, łączniki przewodowe</i>	674
Bases múltiples, prolongadores y enrollables <i>Rozgałęźniacze, przedłużacze, przedłużacze bębnowe</i>	677
Accesorios Tv y telefonía <i>Akcesoria TV & Telefoniczne</i>	682
Portalámparas, iluminación, programadores y material instalación <i>Oświetlenie, osprzęt instalacyjny, programatory</i>	687
Pilas <i>Baterie</i>	697
Standard français	700

MECANISMOS DE EMPOTRAR

ŁĄCZNIKI I GNIAZDA PODTYNKOWE



INTERRUPTOR DE EMPOTRAR

ŁĄCZNIK POJEDYNCZY

Mod. 3520

Acabado Wykończenie	Características Charakterystyka	Cod. 			Cod.Dpy			
Blanco Biały	10A - 250V - 2500W	8445	6	36	8662	1	6	36



INTERRUPTOR DE EMPOTRAR

ŁĄCZNIK PODWÓJNY

Mod. 3521

Doble/ Podwójny

Acabado Wykończenie	Características Charakterystyka	Cod. 			Cod.Dpy			
Blanco Biały	10A - 250V - 2500W	8446	6	36	-	-	-	-



CONMUTADOR DE EMPOTRAR

ŁĄCZNIK DWUBIEGUNOWY

Mod. 3510

Acabado Wykończenie	Características Charakterystyka	Cod. 			Cod.Dpy			
Blanco Biały	10A - 250V - 2500W	8443	6	36	8660	1	6	36



PULSADOR EMPOTRAR

ŁĄCZNIK DZWONKOWY

Mod. 3540

Acabado Wykończenie	Características Charakterystyka	Cod. 			Cod.Dpy			
Blanco Biały	10A - 250V - 2500W	8449	6	36	8666	1	6	36



PULSADOR DE EMPOTRAR

ŁĄCZNIK PRZYCISKOWY Z DIODĄ

Mod. 3541

Con indicador luminoso/ Z diodą

Acabado Wykończenie	Características Charakterystyka	Cod. 			Cod.Dpy			
Blanco Biały	10A - 250V - 2500W	8450	6	36	8667	1	6	36



PULSADOR DE EMPOTRAR
ŁĄCZNIK DZWONKOWY

Mod. 3542

Timbre / Dzwonek

Acabado Wykończenie	Características Charakterystyka	Cod.			Cod.Dpy			
Blanco Biały	10A - 250V - 2500W	8451	6	36	8668	1	6	36



PULSADOR DE EMPOTRAR
ŁĄCZNIK DZWONKOWY Z DIODĄ

Mod. 3543

Timbre, c/Indicador luminoso/ Z diodą

Acabado	Características	Cod.			Cod.Dpy			
Blanco Biały	10A - 250V - 2500W	8452	6	36	8669	1	6	36



PULSADOR DE EMPOTRAR
ŁĄCZNIK PRZYCISKOWY

Mod. 3544

Luz/ Światło

Acabado Wykończenie	Características Charakterystyka	Cod.			Cod.Dpy			
Blanco Biały	10A - 250V - 2500W	8453	6	36	8670	1	6	36



PULSADOR DE EMPOTRAR
ŁĄCZNIK PRZYCISKOWY Z DIODĄ

Mod. 3545

Con indicador luminoso/ Z diodą

Acabado	Características	Cod.			Cod.Dpy			
Blanco Biały	10A - 250V - 2500W	8454	6	36	8671	1	6	36

MECANISMOS DE EMPOTRAR

ŁĄCZNIKI I GNIAZDA PODTYNKOWE



TOMA TELEFÓNICA DE EMPOTRAR GNIAZDO TELEFONICZNE

Mod. 3551

Teléfono/ Telefon

Acabado Wykończenie	Características Charakterystyka	Cod. 			Cod.Dpy			
Blanco Biała	-	8456	6	36	-	-	-	-



MARCO RAMKA GNIAZDA POJEDYNCZA

Mod. 3530

Para mecanismos empotrar/ Do łączników i gniazd podtynkowych

Acabado Wykończenie	Características Charakterystyka	Cod. 			Cod.Dpy			
Blanco Biała	1 element	8447	6	36	8664	1	6	36



MARCO RAMKA GNIAZDA PODWÓJNA

Mod. 3531

Para mecanismos empotrar/ Do łączników i gniazd podtynkowych

Acabado Wykończenie	Características Charakterystyka	Cod. 			Cod.Dpy			
Blanco Biała	2 elementy	-	-	-	8665	1	6	36

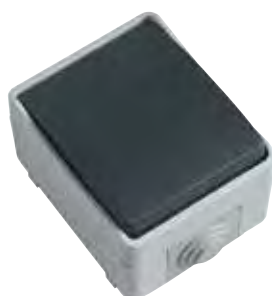

INTERRUPTOR ESTANCO IP54 ŁĄCZNIK POJEDYNCZY HERMETYCZNY IP54

Mod. 3621

Acabado Wykończenie	Características Charakterystyka	Cod. 			Cod.Dpy			
Gris Szary	-	8461	10	100	8678	1	6	36

MECANISMOS DE SOBREPONER

ŁĄCZNIKI I GNIAZDA NATYNKOWE



INTERRUPTOR ESTANCO IP54 Mod. 3622 ŁĄCZNIK PODWÓJNY HERMETYCZNY IP54

Doble/ Podwójny

Acabado Wykończenie	Características Charakterystyka	Cod. 			Cod.Dpy 			
Gris Szary	-	8462	10	100	8679	1	6	36



CONMUTADOR ESTANCO IP54 Mod. 3610 ŁĄCZNIK DWUBIEGUNOWY HERMETYCZNY IP54

Acabado Wykończenie	Características Charakterystyka	Cod. 			Cod.Dpy 			
Gris Szary	-	8458	10	100	8675	1	6	36



CONMUTADOR ESTANCO IP54 Mod. 3612 ŁĄCZNIK PODWÓJNY DWUBIEGUNOWY HERMETYCZNY IP54

Doble/ Podwójny

Acabado Wykończenie	Características Charakterystyka	Cod. 			Cod.Dpy 			
Gris Szary	10A - 230V - 2300W	8903	10	100	8917	1	6	36



CONMUTADOR ESTANCO IP54 Mod. 3611 ŁĄCZNIK KRZYŻOWY HERMETYCZNY IP54

De cruce/ Krzyżowy

Acabado Wykończenie	Características Charakterystyka	Cod. 			Cod.Dpy 			
Gris Szary	10A - 230V - 2300W	8459	10	100	8676	1	6	36

MECANISMOS DE SOBREPONER

ŁĄCZNIKI I GNIAZDA NATYNKOWE



PULSADOR ESTANCO IP54
ŁĄCZNIK PRZYCISKOWY HERMETYCZNY IP54

Mod. 3640

Acabado Wykończenie	Características Charakterystyka	Cod.			Cod.Dpy			
Gris Szary	10A - 230V - 2300W	8463	10	100	8680	1	6	36



PULSADOR ESTANCO IP54
ŁĄCZNIK PRZYCISKOWY HERMETYCZNY Z DIODĄ IP54

Mod. 3641

Con indicador luminoso/ Z diodą

Acabado Wykończenie	Características Charakterystyka	Cod.			Cod.Dpy			
Gris Szary	10A - 230V - 2300W	8464	10	100	8681	1	6	36



BASE ESTANCA IP54-IP44
GNIAZDO ELEKTRYCZNE HERMETYCZNE IP54

Mod. 3600

Schuko, con tapa/ Z pokrywą

Acabado Wykończenie	Características Charakterystyka	Cod.			Cod.Dpy			
Gris Szary	16A - 230V - 3680W	8457	10	100	8674	1	6	36



BASE ESTANCA IP54-IP44
GNIAZDO ELEKTRYCZNE PODWÓJNE HERMETYCZNE IP54

Mod. 3650

Doble/ Podwójne

Acabado Wykończenie	Características Charakterystyka	Cod.			Cod.Dpy			
Gris Szare	16A - 230V - 3680W	12416	10	100	12417	1	6	36



BASE ESTANCA + PULSADOR IP54-IP44
ŁĄCZNIK PRZYCISKOWY + GNIAZDO HERMETYCZNE IP54

Mod. 3660

Acabado Wykończenie	Características Charakterystyka	Cod.			Cod.Dpy			
Gris Szare	16A - 230V - 3680W	12508	10	100	12509	1	6	36

IP54

IP44



INTERRUPTOR + BASE ESTANCOS IP54-IP44 ŁĄCZNIK POJEDYNCZY + GNIAZDO HERMETYCZNE IP54

Mod. 3620

Base schuko con tapa/ Gniazdo z pokrywą

Acabado Wykończenie	Características Charakterystyka	Cod.			Cod.Dpy			
Blanco Biały	Interruptor: 10A-230V Base: 16A-230V	8460	10	100	8677	1	6	36



INTERRUPTOR DE SOBREPONER ŁĄCZNIK POJEDYNCZY

Mod. 380

Acabado Wykończenie	Características Charakterystyka	Cod.			Cod.Dpy			
Blanco Biały	10A-250V	21172	12	120	21173	1	10	100



CONMUTADOR DE SOBREPONER ŁĄCZNIK DWUBIEGUNOWY

Mod. 381

Acabado Wykończenie	Características Charakterystyka	Cod.			Cod.Dpy			
Blanco Biały	10A-250V	21174	12	120	21175	1	10	100



PULSADOR DE SOBREPONER ŁĄCZNIK PRZYCISKOWY

Mod. 382

Acabado Wykończenie	Características Charakterystyka	Cod.			Cod.Dpy			
Blanco Biały	10A - 250V	21176	12	120	21177	1	10	100



INTERRUPTOR DE SOBREPONER DOBLE ŁĄCZNIK PODWÓJNY

Mod. 383

Doble/ Podwójny

Acabado Wykończenie	Características Charakterystyka	Cod.			Cod.Dpy			
Blanco Biały	10A-250V	21182	12	120	21183	1	10	100



MECANISMOS DE SOBREPONER

ŁĄCZNIKI I GNIAZDA NATYNKOWE



PULSADOR DE SOBREPONER LUZ ŁĄCZNIK PRZYCISKOWY

Mod. 388

Luz/ Światło

Acabado Wykończenie	Características Charakterystyka	Cod. 			Cod.Dpy			
Blanco Biały	10A - 250V	21178	12	120	21179	1	10	100



PULSADOR DE SOBREPONER TIMBRE ŁĄCZNIK DZWONKOWY

Mod. 389

Timbre/ Dzwonek

Acabado Wykończenie	Características Charakterystyka	Cod. 			Cod.Dpy			
Blanco Biały	10A - 250V	21180	12	120	21181	1	10	100



BASE DE SOBREPONER GNIAZDO ELEKTRYCZNE DWUBIEGUNOWE

Mod. 384

Bipolar, sin toma de tierra/ Gniazdo elektryczne dwubiegunowe bez uziemienia

Acabado Wykończenie	Características Charakterystyka	Cod. 			Cod.Dpy			
Blanco Białe	cuadrada 10A-250V	21184	12	120	21185	1	10	100



BASE DE SOBREPONER GNIAZDO ELEKTRYCZNE DWUBIEGUNOWE

Mod. 385

Schuko, con toma de tierra/ Gniazdo elektryczne z uziemieniem

Acabado Wykończenie	Características Charakterystyka	Cod. 			Cod.Dpy			
Blanco Białe	cuadrada 16A-250V	21186	12	120	21187	1	10	100



TOMA DE SOBREPONER TV GNIAZDO TV

Mod. 386

Señal TV/ Sygnał TV

Acabado Wykończenie	Características Charakterystyka	Cod. 			Cod.Dpy			
Blanco Białe	-	21188	12	120	21189	1	10	100



CONMUTADOR DE SOBREPONER
ŁĄCZNIK DWUBIEGUNOWY

Mod. **3812**

Acabado Wykończenie	Características Charakterystyka	Cod. 			Cod.Dpy			
Blanco Biały	10A-250V	-	-	-	8919	1	12	72



PULSADOR DE SOBREPONER
ŁĄCZNIK PRZYCISKOWY

Mod. **3830**

Acabado Wykończenie	Características Charakterystyka	Cod. 			Cod.Dpy			
Blanco Biały	10A - 250V	8487	12	120	8702	1	12	72



PULSADOR DE SOBREPONER
ŁĄCZNIK PRZYCISKOWY

Mod. **3850**

Luz / Światło

Acabado Wykończenie	Características Charakterystyka	Cod. 			Cod.Dpy			
Blanco Biały	10A - 250V	8489	12	120	-	-	-	-



TOMA DE SOBREPONER
GNIAZDO TV

Mod. **3860**

Señal TV / Sygnał TV

Acabado Wykończenie	Características Charakterystyka	Cod. 			Cod.Dpy			
Blanco Białe		8912	12	120	-	-	-	-



TOMA DE SOBREPONER
GNIAZDO TELEFONICZNE

Mod. **3861**

Teléfono / Telefon

Acabado Wykończenie	Características Charakterystyka	Cod. 			Cod.Dpy			
Blanco Białe	6p-4c	8913	12	120	8927	1	12	72

MECANISMOS DE SOBREPONER

ŁĄCZNIKI I GNIAZDA NATYNKOWE



BASE BIPOLAR
GNIAZDO ELEKTRYCZNE DWUBIEGUNOWE

Mod. 3865

Acabado Wykończenie	Características Charakterystyka	Cod.			Cod.Dpy			
Blanco Białe	6A - 250V	12418	12	120	-	-	-	-



PULSADOR DE SOBREPONER
ŁĄCZNIK DZWONKOWY

Mod. 3845

Timbre / Dzwonek

Acabado Wykończenie	Características Charakterystyka	Cod.			Cod.Dpy			
Blanco Biały	6A - 250V	-	-	-	8924	1	10	50



PULSADOR DE SOBREPONER
ŁĄCZNIK PRZYCISKOWY

Mod. 3855

Luz / Światło

Acabado Wykończenie	Características Charakterystyka	Cod.			Cod.Dpy			
Blanco Biały	6A - 250V	-	-	-	8925	1	10	50

Material eléctrico
Artykuły
elektryczne



PULSADOR PARA TIMBRES
ŁĄCZNIK DZWONKOWY

Mod. 3386

Bajo voltaje, conexiones 0-50 V, 54 x 24 mm
Łącznik niskiego napięcia 0-50 V, podłączenia 54 x 24 mm

Acabado Wykończenie	Características Charakterystyka	Cod.			Cod.Dpy			
Blanco Biały	0 - 50V	15564	20	400	15563	1	10	50

ADAPTADORES, BASES, CLAVIJAS E INTERRUPTORES AÉREOS

ADAPTERY, WTYCZKI, ROZGAŁĘŻNIKI, GNIAZDA, ŁĄCZNIKI PRZEWODOWE



ADAPTADOR
ROZGAŁĘŻNIK ELEKTRYCZNY X2

Mod. **3201**

2 Vías, sin toma de tierra / Z dwoma gniazdami bez uziemienia

Acabado Wykończenie	Características Charakterystyka	Cod. 			Cod.Dpy			
Blanco Biały	10A - 250V - 2200W pins 4 mm.	-	-	-	8554	1	6	36



ADAPTADOR
ROZGAŁĘŻNIK ELEKTRYCZNY X3

Mod. **3202**

3 Vías, sin toma de tierra / Z trzema gniazdami bez uziemienia

Acabado Wykończenie	Características Charakterystyka	Cod. 			Cod.Dpy			
Blanco Biały	10A - 250V - 2200W pins 4 mm.	-	-	-	8555	1	6	36



ADAPTADOR
ROZGAŁĘŻNIK ELEKTRYCZNY X2

Mod. **3205**

2 Vías, sin toma de tierra / Z dwoma gniazdami bez uziemienia

Acabado Wykończenie	Características Charakterystyka	Cod. 			Cod.Dpy			
Blanco Biały	10A - 250V pins 4,8 mm.	8395	20	200	8558	1	6	36



ADAPTADOR
ROZGAŁĘŻNIK ELEKTRYCZNY X3

Mod. **3206**

3 Vías, sin toma de tierra / Z trzema gniazdami bez uziemienia

Acabado Wykończenie	Características Charakterystyka	Cod. 			Cod.Dpy			
Blanco Biały	10A - 250V pins 4,8 mm.	8396	20	200	8559	1	6	36



ADAPTADOR
ROZGAŁĘŻNIK ELEKTRYCZNY X2

Mod. **3207**

2 Vías, con toma de tierra / Z dwoma gniazdami z uziemieniem

Acabado Wykończenie	Características Charakterystyka	Cod. 			Cod.Dpy			
Blanco Biały	10/16A-250V-3500W pins 4,8 mm.	8397	12	120	8560	1	6	36

ADAPTADORES, BASES, CLAVIJAS E INTERRUPTORES AÉREOS

ADAPTERY, WTYCZKI, ROZGAŁĘŻNIKI, GNIAZDA, ŁĄCZNIKI PRZEWODOWE



ADAPTADOR
ROZGAŁĘŻNIK ELEKTRYCZNY X3

Mod. **3208**

3 Vías, con toma de tierra/ Z trzema gniazdami z uziemieniem

Acabado Wykończenie	Características Charakterystyka	Cod. III			Cod.Dpy			
Blanco Biały	10/16A-250V-3500W pins 4,8 mm.	8398	12	120	8561	1	6	36



ADAPTADOR
ROZGAŁĘŻNIK ELEKTRYCZNY X2

Mod. **3209**

2 Vías, con toma de tierra/ Z dwoma gniazdami z uziemieniem

Acabado Wykończenie	Características Charakterystyka	Cod. III			Cod.Dpy			
Blanco Biały	10/16A-250V-2200W pins 4,8 mm.	8399	12	120	8562	1	6	36



ADAPTADOR
ROZGAŁĘŻNIK ELEKTRYCZNY X3

Mod. **3210**

3 Vías, con toma de tierra/ Z trzema gniazdami z uziemieniem

Acabado Wykończenie	Características Charakterystyka	Cod. III			Cod.Dpy			
Blanco Biały	10/16A-250V-3500W pins 4,8 mm.	8400	10	100	8563	1	6	36



ADAPTADOR
ADAPTER ELEKTRYCZNY UNIWERSALNY

Mod. **3212**

Múltiple/ Wielofunkcyjny

Acabado Wykończenie	Características Charakterystyka	Cod. III			Cod. Dpy			
Blanco Biały	10A-250V-2200W pins 4,8 mm.	12424	12	120	12425	1	10	50

ADAPTADOR
ADAPTER ELEKTRYCZNY

Mod. **3213**



1 Vías, con toma de tierra
Z jednym gniazdem, z uziemieniem i włącznikiem

Acabado Wykończenie	Características Charakterystyka	Cod. ■■■■			Cod.Dpy			
Blanco Biały	10/16A-250V- 3500W pins 4,8 mm.	12511	12	120	12512	1	10	50

BASE AÉREA
GNAZDO ELEKTRYCZNE

Mod. **3240**



Sin toma de tierra / Bez uziemienia

Acabado Wykończenie	Características Charakterystyka	Cod. ■■■■			Cod.Dpy			
Blanco/Białe	10A - 250V	8401	20	500	8564	1	10	50
Negro/Czarne	10A - 250V	8402	20	500	8565	1	10	50

BASE AÉREA
GNAZDO ELEKTRYCZNE

Mod. **3241**



Con toma de tierra / Z uziemieniem

Acabado Wykończenie	Características Charakterystyka	Cod. ■■■■			Cod.Dpy			
Blanco/Białe	10/16A - 250V	8403	20	200	8566	1	10	50
Negro/Czarne	10/16A - 250V	8404	20	200	8567	1	10	50

BASE AÉREA
GNAZDO ELEKTRYCZNE GUMOWE

Mod. **3243**



Con toma de tierra. Goma / Z uziemieniem, gumowe

Acabado Wykończenie	Características Charakterystyka	Cod. ■■■■			Cod.Dpy			
Blanco/Białe	10/16A - 250V	15553	20	200	15554	1	10	50
Negro/Czarne	10/16A - 250V	8405	20	200	8568	1	10	50

BASE AÉREA
GNAZDO ELEKTRYCZNE GUMOWE IP-44

Mod. **3244**



Con toma de tierra. Goma, IP-44
Z uziemieniem, gumowe IP-44

Acabado Wykończenie	Características Charakterystyka	Cod. ■■■■			Cod.Dpy			
Negro Czarne	10/16A - 250V	8900	20	200	8914	1	10	50

ADAPTADORES, BASES, CLAVIJAS E INTERRUPTORES AÉREOS

ADAPTERY, WTYCZKI, ROZGAŁĘŻNIKI, GNIAZDA, ŁĄCZNIKI PRZEWODOWE



BASE AÉREA INDUSTRIAL GNIAZDO ELEKTRYCZNE IP-44

Mod. 3245

Con toma de tierra IP-44 / Z uziemieniem, IP-44

Acabado Wykończenie	Características Charakterystyka	Cod. III			Cod.Dpy			
Azul Niebieska	16A - 250V	14964	10	100	-	-	-	-



CLAVIJA INDUSTRIAL WTYCZKA ELEKTRYCZNA

Mod. 3276

Con toma de tierra IP-44/ Z uziemieniem, IP-44

Acabado Wykończenie	Características Charakterystyka	Cod. III			Cod. Dpy			
Azul/Niebieska	16A - 250V	14963	10	100	-	-	-	-



CLAVIJA WTYCZKA ELEKTRYCZNA

Mod. 3270

Sin toma de tierra / Bez uziemienia

Acabado Wykończenie	Características Charakterystyka	Cod. III			Cod.Dpy			
Blanco/ Biała	10A - 250V pins 4 mm.	8406	20	500	8569	1	10	50
Negro/ Czarna	10A - 250V pins 4 mm.	8407	20	500	8570	1	10	50



CLAVIJA WTYCZKA ELEKTRYCZNA

Mod. 3271

Con toma de tierra / Z uziemieniem

Acabado Wykończenie	Características Charakterystyka	Cod. III			Cod.Dpy			
Blanco Biała	10/16A - 250V pins 4,8 mm.	8408	20	500	8571	1	10	50
Negro Czarna	10/16A - 250V pins 4,8 mm.	8409	20	500	8572	1	10	50



CLAVIJA WTYCZKA ELEKTRYCZNA

Mod. 3272

Con toma de tierra, salida lateral
Z uziemieniem, boczne wyjście

Acabado Wykończenie	Características Charakterystyka	Cod. ■■■			Cod.Dpy			
Blanco Biała	10/16A - 250V pins 4,8 mm.	8410	20	500	8573	1	10	50
Negro Czarna	10/16A - 250V pins 4,8 mm.	8411	20	500	8574	1	10	50

CLAVIJA WTYCZKA ELEKTRYCZNA GUMOWA

Mod. 3273



Con toma de tierra. Goma
z uziemieniem, gumowa

Acabado Wykończenie	Características Charakterystyka	Cod. ■■■			Cod.Dpy			
Blanco Biała	10/16A - 250V pins 4,8 mm.	15555	20	200	15556	1	10	50
Negro Czarna	10/16A - 250V pins 4,8 mm.	8412	20	200	8575	1	10	50

CLAVIJA WTYCZKA ELEKTRYCZNA GUMOWA IP-44

Mod. 3274



Con toma de tierra. Goma, IP-44
Z uziemieniem, gumowa IP-44

Acabado Wykończenie	Características Charakterystyka	Cod. ■■■			Cod.Dpy			
Negro Czarna	10/16A - 250V pins 4,8 mm.	8901	20	200	8915	1	10	50

CLAVIJA PROTECTORA OCHRONIACZ GNIAZDA ELEKTRYCZNEGO

Mod. 3275



Acabado Wykończenie	Características Charakterystyka	Cod. ■■■			Cod.Dpy			
Blanco/Biały		-	-	-	12428	10	12	120

INTERRUPTOR AÉREO WŁĄCZNIK PRZEWODOWY

Mod. 3380



Acabado Wykończenie	Características Charakterystyka	Cod. ■■■			Cod.Dpy			
Blanco/Biały	2A - 250V	8415	20	500	8602	1	10	50
Negro/ Czarny	2A - 250V	8416	20	500	-	-	-	-

ADAPTADORES, BASES, CLAVIJAS E INTERRUPTORES AÉREOS

ADAPTERY, WTYCZKI, ROZGAŁĘZNIKI, GNIAZDA, ŁĄCZNIKI PRZEWODOWE



INTERRUPTOR AÉREO WŁĄCZNIK PRZEWODOWY

Mod. 3381

Acabado Wykończenie	Características Charakterystyka	Cod. 			Cod.Dpy			
Negro/Czarny	3A - 250V	8418	20	500	-	-	-	-



INTERRUPTOR AÉREO WŁĄCZNIK PRZEWODOWY

Mod. 3382

Acabado Wykończenie	Características Charakterystyka	Cod. 			Cod.Dpy			
Blanco Biały	4A - 250V	8419	20	500	-	-	-	-
Negro Czarny	4A - 250V	8420	20	500	-	-	-	-



INTERRUPTOR PULSADOR DE PIE WŁĄCZNIK PRZEWODOWY

Mod. 3389

Acabado Wykończenie	Características Charakterystyka	Cod. 			Cod.Dpy			
Blanco Biała	6A - 250V	15571	10	100	15569	1	6	30
Negro Czarna	6A - 250V	15572	10	100	-	-	-	-

Material eléctrico
Artykuły
elektryczne



LUZ DE COMPAÑÍA LAMPKA WTYKOWA NOCNA

Mod. 3292

Con interruptor/ Z włącznikiem

Acabado Wykończenie	Características Charakterystyka	Cod. 			Cod.Dpy			
Blanco Biała	1 W - 230V	12426	10	100	12427	1	6	36



BASE MÚLTIPLE ROZGAŁĘZIACZ

Mod. 3300

Sin toma de tierra. Cable 2x1mm - 1,5 mts.
Z uziemieniem, kabel 3G1 mm - 1,5 m/3 m

Acabado Wykończenie	Características Charakterystyka	Cod. 			Cod.			
Blanco Biały	4 tomas / gniazda	-	-	-	8579	1	6	36
	5 tomas / gniazda	-	-	-	8580	1	6	36
	6 tomas / gniazda	-	-	-	8581	1	6	36
	10A - 250V - 2200W							



BASE MÚLTIPLE ROZGAŁĘZIACZ

Mod. 3301

Con toma de tierra. Cable 3G1 mm - 1,5 mts / 3 mts
Z uziemieniem, kabel 3G1 mm - 1,5 m/3 m

Acabado Wykończenie	Características Charakterystyka	Cod. 			Cod.			
Blanco Biały	3 tomas/gniazda/1,5 mts	-	-	-	8582	1	6	36
	4 tomas/gniazda/1,5 mts	-	-	-	8583	1	6	36
	5 tomas/gniazda/1,5 mts	-	-	-	8584	1	6	36
	6 tomas/gniazda/1,5 mts	-	-	-	8585	1	6	36
	3 tomas/gniazda/3 mts	-	-	-	18218	1	6	36
	4 tomas/gniazda/3 mts	-	-	-	18219	1	6	36
	5 tomas/gniazda/3 mts	-	-	-	18220	1	6	36
	6 tomas/gniazda/3 mts	-	-	-	18221	1	6	36
	10/16A - 250V - 3500W							



BASE MÚLTIPLE ROZGAŁĘZIACZ

Mod. 3302

Con toma de tierra + interruptor. Cable 3G1 mm - 1,5 mts / 3 mts
Rozgałęziacz z włącznikiem. Kabel 3G1 mm - 1,5 m/3 m

Acabado Wykończenie	Características Charakterystyka	Cod. 			Cod.			
Blanco Biały	3 tomas/gniazda/1,5 mts	-	-	-	8586	1	6	36
	4 tomas/gniazda/1,5 mt	-	-	-	8587	1	6	36
	5 tomas/gniazda/1,5 mts	-	-	-	8588	1	6	36
	6 tomas/gniazda/1,5 mt	-	-	-	8589	1	6	36
	3 tomas/gniazda/3 mt	-	-	-	18222	1	6	36
	4 tomas/gniazda/3 mt	-	-	-	18223	1	6	36

BASES MÚLTIPLES PROLONGADORES Y ENROLLACABLES

ROZGAŁĘZIACZE, PRZEDŁUŻACZE, PRZEDŁUŻACZE BĘBNOWE

BASE MÚLTIPLE ROZGAŁĘZIACZ

Mod. 3303



Con toma de tierra + interruptor + protector sobretensión. Cable 3G1,5 mm-1,5 mts
Rozgałęziacz z włącznikiem, z zabezpieczeniem termicznym i przepięciowym burzowym.

Acabado Wykończenie	Características Charakterystyka	Cod. 			Cod.			
Blanco Biały	4 tomas / gniazda	-	-	-	8590	1	6	36
	5 tomas / gniazda	-	-	-	8591	1	6	36
	6 tomas / gniazda	-	-	-	8592	1	6	36
	10/16A - 250V - 3500W							

BASE MÚLTIPLE ROZGAŁĘZIACZ

Mod. 3304



Con toma de tierra, sin cable.
Z uziemieniem, bez kabla.

Acabado Wykończenie	Características Charakterystyka	Cod. 			Cod.			
Blanco Biały	2 tomas / gniazda	-	-	-	12408	1	6	36
	3 tomas / gniazda	-	-	-	12409	1	6	36
	4 tomas / gniazda	-	-	-	12410	1	6	36
	5 tomas / gniazda	-	-	-	12411	1	6	36
	6 tomas / gniazda	-	-	-	12412	1	6	36
	10A - 230V							

BASE MÚLTIPLE ESTANCA ROZGAŁĘZIACZ HERMETYCZNY

Mod. 3305



Material eléctrico
Artykuły
elektryczne



Con toma de tierra, IP44 con cable 2 mts. Sin interruptor.
Z uziemieniem, IP-44, Kabel 2 m. Bez włącznika.

Acabado Wykończenie	Características Charakterystyka	Cod. 			Cod.			
Negro Czarny	3 tomas sin interruptor	-	-	-	12413	1	6	18
	4 tomas sin interruptor	-	-	-	12414	1	6	18
	5 tomas sin interruptor	-	-	-	12415	1	6	18
	10/16A - 230V							

BASE MÚLTIPLE ESTANCA ROZGAŁĘZIACZ HERMETYCZNY

Con toma de tierra, IP44 con cable 3G1,5 mm- 2 mts. Con interruptor.
Z uziemieniem, IP-44, kabel 3G 1,5 mm- 2 m. Z włącznikiem.



Acabado Wykończenie	Características Charakterystyka	Cod. 			Cod.			
Negro Czarny	3 tomas con interruptor	-	-	-	14972	1	6	18
	4 tomas con interruptor	-	-	-	14973	1	2	18
	5 tomas con interruptor	-	-	-	14974	1	2	18
	6 tomas con interruptor	-	-	-	14975	1	2	18
	10/16A - 230V							

BASE MÚLTIPLE ROZGAŁĘZIACZ

Mod. 3307



Con toma de tierra, cable 3G 1,5 mm-1,5 mt.
Z uziemieniem, kabel 3G 1,5 mm- 1,5 m.

Acabado Wykończenie	Características Charakterystyka	Cod. 			Cod.Dpy			
Blanco Biały	4 tomas cuadrada 10/16A-250V	-	-	-	15557	1	6	36
Negro Czarny	3500W	-	-	-	15558	1	6	36

BASE MÚLTIPLE SIN CONEXIÓN ROZGAŁĘZIACZ

Mod. 3308



Con toma de tierra, sin cable.
Z uziemieniem, bez kabla.

Acabado Wykończenie	Características Charakterystyka	Cod. 			Cod.Dpy			
Blanco/Biały	4 tomas cuadrada	-	-	-	15559	1	6	36
Negro/Czarny	10/16A-250V 3500W	-	-	-	15560	1	6	36

PROLONGADOR PRZEDŁUŻACZ

Mod. 3980

Sin toma de tierra. 2,5A - 250V/ 2,5A - 250V bez uziemienia.-



Acabado Wykończenie	Características Charakterystyka	Cod. 			Cod.			
Blanco/Biały	2 mts./2x0,75 mm.	-	-	-	8727	1	6	36
Negro/Czarny	2 mts. 2x0,75 mm.	-	-	-	8731	1	6	36
Blanco/Biały	3 mts./2x0,75 mm.	-	-	-	8728	1	6	36
Negro/Czarny	3 mts./2x0,75 mm.	-	-	-	8732	1	6	36
Blanco/Biały	4 mts./2x0,75 mm.	-	-	-	8729	1	6	36
Negro/Czarny	4 mts./2x0,75 mm.	-	-	-	8733	1	6	36
Blanco/Biały	5 mts./2x0,75 mm.	-	-	-	8730	1	6	36
Negro/Czarny	5 mts./2x0,75 mm.	-	-	-	8734	1	6	36

BASES MÚLTIPLES PROLONGADORES Y ENROLLACABLES

ROZGAŁĘZIACZE, PRZEDŁUŻACZE, PRZEDŁUŻACZE BĘBNOWE

PROLONGADOR PRZEDŁUŻACZ

Mod. 3981

Con toma de tierra. 16A - 250V. Salida cable 90°
Z uziemieniem 16A - 250V. Wyjście kabla 90°.



Acabado	Características	Cod.				Cod.			
Blanco/Biały	2 mts./3x1,5 mm.	-	-	-	-	8735	1	6	36
Negro/Czarny	2 mts./3x1,5 mm.	-	-	-	-	8739	1	6	36
Blanco/Biały	3 mts./3x1,5 mm.	-	-	-	-	8736	1	5	30
Negro/Czarny	3 mts./3x1,5 mm.	-	-	-	-	8740	1	5	30
Blanco/Biały	4 mts./3x1,5 mm.	-	-	-	-	8737	1	4	24
Negro/Czarny	4 mts./3x1,5 mm.	-	-	-	-	8741	1	4	24
Blanco/Biały	5 mts./3x1,5 mm.	-	-	-	-	8738	1	4	24
Negro/Czarny	5 mts./3x1,5 mm.	-	-	-	-	8742	1	4	24

PROLONGADOR PRZEDŁUŻACZ

Mod. 3982

Con toma de tierra. Salida cable recta.
Z uziemieniem. Wyjście kabla proste.



Acabado Wykończenie	Características Charakterystyka	Cod.				Cod.			
Blanco/Biały	2 mts./3x1,5 mm.	-	-	-	-	14965	1	6	36
Negro/Czarny	2 mts./3x1,5 mm.	-	-	-	-	14968	1	6	36
Blanco/Biały	3 mts./3x1,5 mm.	-	-	-	-	14966	1	4	24
Negro/Czarny	3 mts./3x1,5 mm.	-	-	-	-	14969	1	4	24
Blanco/Biały	5 mts./3x1,5 mm.	-	-	-	-	14967	1	4	24
Negro/Czarny	5 mts./3x1,5 mm.	-	-	-	-	14970	1	4	24

ENROLLACABLES PRZEDŁUŻACZ BĘBNOWY

Mod. 3352

Cassette. 4 bases con toma de tierra. Cable 3G 1,5 mm
Obudowa zamknięta. 4 gniazda z uziemieniem. Kabel 3G 1,5 mm.



Acabado Wykończenie	Características Charakterystyka	Cod.				Cod.Dpy			
Rojo/negro Czerwony/ Czarny	10 mts - P.Máx: enrollado: 1000W desenrollado: 3000W	8595	1	4	-	-	-	-	-
	15 mts - P.Máx: enrollado: 1000W desenrollado: 3000W	8596	1	4	-	-	-	-	-



ENROLLACABLES PRZEDŁUŻACZ BĘBNOWY

Mod. 3353

Bastidor. 4 bases schuko con toma de tierra, bricolaje. Cable 3G1,5 mm
Metalowy stojak. 4 gniazda z uziemieniem IP-44. Profesjonalny kabel 3G1,5 mm. Gumowe gniazda i kabel.

Acabado Wykończenie	Características Charakterystyka	Cod. 			Cod. Dpy			
Rojo / Negro Czerwony/ Czarny	25 mts - P.Máx: enrollado: 1000W desenrollado: 3000W	8597	1	2	-	-	-	-
	50 mts - P.Máx: enrollado: 1000W desenrollado: 3000W	8598	1	2	-	-	-	-



ENROLLACABLES PRZEDŁUŻACZ BĘBNOWY

Mod. 3354

Acabado Wykończenie	Características Charakterystyka	Cod. 			Cod. Dpy			
Negro / Czarny	25 mts - P.Máx: enrollado: 1000W desenrollado: 3000W	8599	1	2	-	-	-	-
	50 mts - P.Máx: enrollado: 1000W desenrollado: 3000W	8600	1	2	-	-	-	-



ENROLLACABLES PRZEDŁUŻACZ BĘBNOWY

Mod. 3355

Bastidor. Para jardín. Cable 3G 1,5 mm
Ułatwia pracę w ogrodzie. Kabel 3G 1,5 mm.

Acabado Wykończenie	Características Charakterystyka	Cod. 			Cod. Dpy			
Rojo/Negro Czerwony/ Czarny	25 mts - P.Máx: enrollado: 1000W desenrollado: 3000W	8601	1	1	-	-	-	-



ENROLLACABLES PRZEDŁUŻACZ BĘBNOWY

Mod. 3356

Carrete metálico (bastidor, 4 bases con toma tierra, bricolaje) (cable 3G1,5 mm)
Bęben metalowy. (4 gniazda z uziemieniem, DIY) (kabel 3G1,5mm)

Acabado Wykończenie	Características Charakterystyka	Cod. 			Cod. Dpy			
Negro / Czarny	25 mts - P.Máx: enrollado: 1000W desenrollado: 3000W	16137	1	2	-	-	-	-
	50 mts - P.Máx: enrollado: 1000W desenrollado: 3000W	16138	1	2	-	-	-	-

ACCESORIOS TV

AKCESORIA TV & TELEFONICZNE



CONECTOR TV WTYK ANTENOWY MĘSKI

Mod. 3110

Macho. Recto/ Męski prosty

Acabado Wykończenie	Características Charakterystyka	Cod. ■■■			Cod. Dpy			
Blanco Biały	9,5 mm.	12432	20	200	8537	1	10	50



CONECTOR TV WTYK ANTENOWY ŻEŃSKI

Mod. 3111

Hembra. Recto/ Żeński prosty

Acabado Wykończenie	Características Charakterystyka	Cod. ■■■			Cod. Dpy			
Blanco Biały	9,5 mm.	12433	20	200	8538	1	10	50



CONECTOR TV WTYK ANTENOWY KĄTOWY MĘSKI

Mod. 3112

Macho. Acodado/ Męski kątowy

Acabado Wykończenie	Características Charakterystyka	Cod. ■■■			Cod. Dpy			
Blanco Biały	9,5 mm.	12434	20	200	8539	1	10	50



CONECTOR TV WTYK ANTENOWY KĄTOWY ŻEŃSKI

Mod. 3113

Hembra. Acodado / Żeński kątowy

Acabado Wykończenie	Características Charakterystyka	Cod. ■■■			Cod. Dpy			
Blanco Biały	9,5 mm.	12435	20	200	8540	1	10	50



EUROCONECTOR ROZGAŁĘZIACZ EURO SCART

Mod. 3114

1,5 mts - 21 pins / 1,5 m - 21 pinów

Acabado Wykończenie	Características Charakterystyka	Cod. ■■■			Cod. Dpy			
Negro Czarny	1 toma	-	-	-	12429	1	6	36
	2 tomas	-	-	-	12430	1	6	36
	3 tomas	-	-	-	12431	1	6	36



MEZCLADOR SEPARADOR ROZGAŁĘŻNIK PRZEWODU ANTENOWEGO

Mod. 3130

2 Hembras - 1 macho / 2 Żeńskie - 1 męskie

Acabado Wykończenie	Características Charakterystyka	Cod. ■■■			Cod. Dpy			
Blanco Biały	9,5 mm.	12436	20	200	8542	1	10	50



MEZCLADOR SEPARADOR
ROZGAŁĘŻNIK PRZEWODU ANTENOWEGO

Mod. **3131**

1 Hembra - 2 Machos/ 2 Żeńskie – 1 Męskie

Acabado Wykończenie	Características Charakterystyka	Cod. 			Cod.Dpy			
Blanco Biały	9,5 mm.	12437	20	200	8543	1	10	50



MEZCLADOR SEPARADOR
ROZGAŁĘŻNIK PRZEWODU ANTENOWEGO METALOWY

Mod. **3132**

2 hembras - 1 macho/ 2 Żeńskie – 1 Męskie

Acabado Wykończenie	Características Charakterystyka	Cod. 			Cod.Dpy			
Metálico Metalowy	9,5 mm.	12438	20	200	8544	1	10	50



MEZCLADOR SEPARADOR
ROZGAŁĘŻNIK PRZEWODU ANTENOWEGO METALOWY

Mod. **3133**

1 Hembra - 2 Machos/ 1 Żeńskie – 2 Męskie

Acabado Wykończenie	Características Charakterystyka	Cod. 			Cod.Dpy			
Metálico Metalowy	9,5 mm.	12439	20	200	8545	1	10	50



ADAPTADOR CONECTOR
ZŁĄCZE ANTENOWE

Mod. **3100**

Macho - macho/ Męskie - Męskie

Acabado Wykończenie	Características Charakterystyka	Cod. 			Cod.Dpy			
-	9,5 mm.	12440	20	200	8534	1	10	50



ADAPTADOR CONECTOR
ZŁĄCZE ANTENOWE

Mod. **3101**

Hembra - hembra/ Żeńskie – Żeńskie

Acabado Wykończenie	Características Charakterystyka	Cod. 			Cod.Dpy			
-	9,5 mm.	12441	20	200	8535	1	10	50



ADAPTADOR CONECTOR
ZŁĄCZE ANTENOWE

Mod. **3102**

Macho - hembra/ Męskie - Żeńskie

Acabado Wykończenie	Características Charakterystyka	Cod. 			Cod.Dpy			
-	9,5 mm.	12442	20	200	8536	1	10	50

ACCESORIOS TV

AKCESORIA TV & TELEFONICZNE



EMPALMADOR ŁĄCZNIK KABLA ANTENOWEGO

Mod. 3120

Para cable coaxial / Do kabla koncentrycznego

Acabado Wykończenie	Características Charakterystyka	Cod. 			Cod.Dpy			
Blanco Biały	-	12443	20	200	8541	1	10	50



PROLONGADOR TV PRZEWÓD ANTENOWY

Mod. 3140

Para TV/video. Apantallado / Do TV/video, kabel powlekany

Acabado	Características	Cod. Cod.			Cod.			
Blanco/Biały	1,5 mts/9,5 mm	-	-	-	8546	1	6	36
Negro/Czarny	1,5 mts/9,5 mm	-	-	-	8549	1	6	36
Blanco/Biały	2,5 mts/9,5 mm	-	-	-	8547	1	6	36
Negro/Czarny	2,5 mts/9,5 mm	-	-	-	8550	1	6	36
Blanco/Biały	5 mts/9,5 mm	-	-	-	8548	1	6	36
Negro/Czarny	5 mts/9,5 mm	-	-	-	8551	1	6	36



BASE GNIAZDO TELEFONICZNE

Mod. 3010

Empotrar. Dos tornillos incluidos en el display
Podtykowe. Dołączone 2 śruby w opakowaniu na blistrze.

Acabado Wykończenie	Características Charakterystyka	Cod. 			Cod.Dpy			
Blanco Białe	6p - 4c	12444	20	200	8515	1	10	100



BASE GNIAZDO TELEFONICZNE

Mod. 3012

Superficie. Conexión lateral
Natynkowe. Podłączane z boku.

Acabado Wykończenie	Características Charakterystyka	Cod. 			Cod. Dpy			
Blanco Marfil Kość słoniowa	6p - 4c	12446	20	200	8517	1	10	100



ADAPTADOR TELÉFONICO ZŁĄCZE PRZEWODU TELEFONICZNEGO

Mod. 3000

Sencillo/ Proste

Acabado Wykończenie	Características Charakterystyka	Cod. 			Cod.Dpy			
Blanco Marfil Kość słoniowa	6p - 4c	12447	20	200	8512	1	10	100



DISTRIBUIDOR TELEFÓNICO
ROZGAŁĘŻNIK PRZEWODU TELEFONICZNEGO X2

Mod. 3001

Doble salida / Podwójne wyjście

Acabado Wykończenie	Características Charakterystyka	Cod.			Cod.Dpy			
Blanco Marfil Kości słoniowa	6p - 4c	-	-	-	8513	1	10	100



DISTRIBUIDOR TELEFÓNICO
ROZGAŁĘŻNIK PRZEWODU TELEFONICZNEGO X3

Mod. 3002

Triple salida / Potrójne wyjście

Acabado Wykończenie	Características Charakterystyka	Cod.			Cod.Dpy			
Blanco Marfil Kości słoniowa	6p - 4c	-	-	-	8514	1	10	100

Mod. 3040



CONECTOR MODULAR
WTYK TELEFONICZNY

Para cable telefonia / Do kabla telefonicznego

Acabado Wykończenie	Características Charakterystyka	Cod.			Cod.Dpy			
Transparente Przezroczysty	6p - 4c	-	-	-	8532	3	10	100



TENAZA
ZACISKARKA PRZEWODU TELEFONICZNEGO

Mod. 3041

Para cable telefonia / Do kabla telefonicznego

Acabado Wykończenie	Características Charakterystyka	Cod.			Cod.Dpy			
-	-	-	-	-	8533	1	6	36



CABLE PARALELO
KABEL TELEFONICZNY

Mod. 3020

Telefonia / Do telefonu

Acabado Wykończenie	Características Charakterystyka	Cod.			Cod.			
Blanco/Marfil Kości słoniowa	10 mts.	-	-	-	8518	1	6	36
	25 mts.	-	-	-	8519	1	6	36
	50 mts.	-	-	-	8520	1	6	36

ACCESORIOS TV

AKCESORIA TV & TELEFONICZNE



PROLONGADOR TELEFONÍA PRZEWÓD TELEFONICZNY

Mod. 3021

Telefonía. Con 2 conectores 6p4c
Do telefonu. Dwa wtyki 6p4c

Acabado Wykończenie	Características Charakterystyka	Cod.			Cod.			
Blanco/Marfil	2 mts.	-	-	-	8521	1	6	36
Kość słoniowa	4 mts.	-	-	-	8522	1	6	36
	7 mts.	-	-	-	8523	1	6	36



PROLONGADOR TELEFONÍA PRZEDŁUŻACZ TELEFONICZNY

Mod. 3022

Telefonía. Con conector + adaptador sencillo 6p4c
Do telefonu. Z wtykami telefonicznymi + proste złącze przewodu 6p4c.

Acabado Wykończenie	Características Charakterystyka	Cod.			Cod.			
Blanco/Marfil	2 mts.	-	-	-	8524	1	6	36
Kość słoniowa	4 mts.	-	-	-	8525	1	6	36
	7 mts.	-	-	-	8526	1	6	36



PROLONGADOR TELEFONÍA PRZEDŁUŻACZ TELEFONICZNY

Mod. 3023

Telefonía. Con conector + adaptador doble 6p4c
Do telefonu. Z wtykami telefonicznymi + podwójne złącze przewodu 6p4c.

Acabado Wykończenie	Características Charakterystyka	Cod.			Cod.			
Blanco/Marfil	2 mts.	-	-	-	8527	1	6	36
Kość słoniowa	4 mts.	-	-	-	8528	1	6	36
	7 mts.	-	-	-	8529	1	6	36



PROLONGADOR TELEFONÍA PRZEWÓD TELEFONICZNY

Mod. 3024

Telefonía, rizado. Con 2 conectores 6p4c
Do telefonu, spiralny. Dwa wtyki 6p4c.

Acabado Wykończenie	Características Charakterystyka	Cod.			Cod.			
Blanco/Marfil	2 mts.	-	-	-	8530	1	6	36
Negro Czarny	2 mts.	-	-	-	8531	1	6	36

PORTALÁMPARAS

ILUMINACIÓN, PROGRAMADORES Y MATERIAL DE INSTALACIÓN

OŚWIETLENIE, OSPRZĘT INSTALACYJNY, PROGRAMATORY



PORTALÁMPARAS

OPRAWKA ŻARÓWKI E-27

Mod. 3900

Termoplástico. Cuerpo liso. 2A - 250V
Termoplastik. Gładki korpus. 2A-250V

Acabado Wykończenie	Características Charakterystyka	Cod.			Cod.Dpy			
Blanco/Biała	E-14	8490	20	200	8705	1	10	50
Negro/Czarna	E-14	8491	20	200	8706	1	10	50



PORTALÁMPARAS

OPRAWKA ŻARÓWKI E-27

Mod. 3901

Termoplástico. Cuerpo liso. 4A - 250V
Termoplastik. Gładki korpus. 4A-250V

Acabado Wykończenie	Características Charakterystyka	Cod.			Cod.Dpy			
Blanco/Biała	E-27	8492	20	200	8707	1	10	50
Negro/Czarna	E-27	8493	20	200	8708	1	10	50



PORTALÁMPARAS

OPRAWKA ŻARÓWKI E-27

Mod. 3902

Termoplástico. Cuerpo roscado, con tope y arandela. 4A - 250V
Termoplastik. Gwintowany korpus z nakrętką i podkładką. 4A-250V

Acabado Wykończenie	Características Charakterystyka	Cod.			Cod.Dpy			
Blanco/Biała	E-27	8494	20	200	8709	1	10	50
Negro/Czarna	E-27	8495	20	200	8710	1	10	50



PORTALÁMPARAS

OPRAWKA ŻARÓWKI E-27

Mod. 3904

Bakelita. Cuerpo roscado, con tope. 4A-250V
Bakelit. Gwintowany korpus z nakrętką i podkładką. 4A-250V

Acabado Wykończenie	Características Charakterystyka	Cod.			Cod.Dpy			
Blanco/Biała	E-27	12452	20	200	12453	1	10	50
Negro/Czarna	E-27	12454	20	200	12455	1	10	50



PORTALÁMPARAS

OPRAWKA ŻARÓWKI E-14

Mod. 3920

Metálico. Cuerpo liso. 2A - 250 V / Metalowa. Gładki korpus. 2A-250V

Acabado Wykończenie	Características Charakterystyka	Cod.			Cod.Dpy			
Latonado Mosiądzowana.	E-14	8502	20	200	8717	1	10	50

PORTALÁMPARAS

ILUMINACIÓN, PROGRAMADORES Y MATERIAL DE INSTALACIÓN

OŚWIETLENIE, OSPRZĘT INSTALACYJNY, PROGRAMATORY



PORTALÁMPARAS OPRAWKA ŻARÓWKI E-27

Mod. 3921

Metálico. Cuerpo liso. 4A - 250 V / Metalowa. Gładki korpus. 4A-250V

Acabado Wykończenie	Características Charakterystyka	Cod. ■■■			Cod.Dpy			
Latonado Mosiądzowana	E-27	8503	20	200	8718	1	10	50



PORTALÁMPARAS OPRAWKA ŻARÓWKI E-27

Mod. 3922

Metálico. Cuerpo roscado, con 2 arandelas. 4A - 250 V
Metalowa. Gwintowany korpus z dwoma nakrętkami. 4A-250V

Acabado Wykończenie	Características Charakterystyka	Cod. ■■■			Cod.Dpy			
Latonado Mosiądzowana	E-27	8504	20	200	8719	1	10	50



PORTALÁMPARAS OPRAWKA ŻARÓWKI E-27

Mod. 3930

Provisional obra. 4A - 250 V - Máx. 40W
Prowizoryczna. Do prac budowlanych. 4A-250V - Max. 40W

Acabado Wykończenie	Características Charakterystyka	Cod. ■■■			Cod.Dpy			
Blanco/Biała	E-27	8505	20	200	8720	1	10	50
Negro/Czarna	E-27	8506	20	200	8721	1	10	50



PORTALÁMPARAS OPRAWKA ŻARÓWKI E-27

Mod. 3932

Zócalo recto. 4A - 250 V - Máx. 40W
Prosty korpus. 4A-250V - Max. 40W

Acabado Wykończenie	Características Charakterystyka	Cod. ■■■			Cod.Dpy			
Blanco/Biała	E-27	8508	20	200	8722	1	10	50



PORTALÁMPARAS OPRAWKA ŻARÓWKI E-27

Mod. 3933

Zócalo curvo. 4A - 250 V - Máx. 40W
Zakrzywiony korpus. 4A-250V - Max. 40W

Acabado Wykończenie	Características Charakterystyka	Cod. ■■■			Cod.Dpy			
Blanco/Biała	E-27	8509	20	200	8723	1	10	50



PORTALÁMPARAS
OPRAWA HALOGENOWA

Mod. **3934**

Para lámparas halógenas dicroicas. 10A-24V
Do dichroicznych lamp halogenowych

Acabado <i>Wykończenie</i>	Características <i>Charakterystyka</i>	Cod. 			Cod.Dpy			
-	G-4/G-5,3/G-35	8510	20	200	8724	1	10	50

PORTALÁMPARAS
OPRAWA HALOGENOWA

Mod. **3935**

Gu-10/230 V para bombillas GU-10. Cable de fibra de vidrio
Gu-10/230 V do żarówek GU-10. Kabel z włókna szklanego.



Acabado <i>Wykończenie</i>	Características <i>Charakterystyka</i>	Cod. 			Cod.Dpy			
Blanco/ <i>Biała</i>	15 cm	17988	20	200	17987	1	10	50

BOMBILLA HALOGENA
ŻARÓWKA HALOGENOWA

Mod. **3940**

Dicroica 12V con cristal protector. Duración 2000 horas
Dichroiczna. 12v ze szkłem ochronnym. Żywotność 2000 godzin.



Acabado <i>Wykończenie</i>	Características <i>Charakterystyka</i>	Cod. 			Cod. Dpy			
-	16W	17992	6	42	17989	1	5	20
-	28W	17993	6	42	17990	1	5	20
-	40W	17994	6	42	17991	1	5	20

BOMBILLA HALOGENA GU-10
ŻARÓWKA HALOGENOWA GU-10

Mod. **3941**

Dicroica directa a red - 230V con cristal protector
Dichroiczna. Zasilana bezpośrednio 230V, ze szkłem ochronnym.



Acabado <i>Wykończenie</i>	Características <i>Charakterystyka</i>	Cod. 			Cod. Dpy			
-	50W	17996	6	42	17995	1	5	20

LÁMPARA HALÓGENA
ŻARÓWKA HALOGENOWA

Mod. **3482**

Standard tipo R7s. Para proyector halógeno.
Standardowa R7s. Do lamp halogenowych.



Acabado <i>Wykończenie</i>	Características <i>Charakterystyka</i>	Cod. 			Cod.Dpy			
-	150 W.	-	-	-	15549	1	5	100
-	1000 W.	-	-	-	15551	1	5	100

PORTALÁMPARAS

ILUMINACIÓN, PROGRAMADORES Y MATERIAL DE INSTALACIÓN

OŚWIETLENIE, OSPRZĘT INSTALACYJNY, PROGRAMATORY



BOMBILLA DE BAJO CONSUMO

ŻARÓWKA ENERGOOSZCZĘDNA

Mod. 3910

E14. Tubo miniespiral/ E14. Mini spirala.

Acabado Wykończenie	Características Charakterystyka	Cod.			Cod. Dpy			
-	11W (60W)	17998	-	6	18000	1	4	20
-	15W (75W)	17999	-	6	18001	1	4	20



BOMBILLA DE BAJO CONSUMO

ŻARÓWKA ENERGOOSZCZĘDNA

Mod. 3911

E27. Tubo miniespiral/ E27. Mini spirala.

Acabado Wykończenie	Características Charakterystyka	Cod.			Cod. Dpy			
-	11W (60W)	18002	-	6	-	-	-	-



BOMBILLA DE BAJO CONSUMO

ŻARÓWKA ENERGOOSZCZĘDNA

Mod. 3912

E27. Standard/ E27. Standardowa.

Acabado Wykończenie	Características Charakterystyka	Cod.			Cod. Dpy			
-	11W (60W)	18006	-	6	18008	1	4	20
-	20W (100W)	18007	-	6	18009	1	4	20



BOMBILLA DE BAJO CONSUMO

ŻARÓWKA ENERGOOSZCZĘDNA

Mod. 3913

E14. Tipo vela/ E14. Świeca.

Acabado Wykończenie	Características Charakterystyka	Cod.			Cod. Dpy			
-	11W (60W)	18010	-	6	18011	1	4	20

FUSIBLE CRISTAL BEZPIECZNIK SZKLANY

Mod. 3463

5 x 20 mm. Contactos de latón.
5 x 20 mm. Mosiężne zaślepki.



Acabado Wykończenie	Características Charakterystyka	Cod. 			Cod.Dpy			
-	2A	-	-	-	15574	4	10	200
-	4A	-	-	-	15575	4	10	200
-	6A	-	-	-	15576	4	10	200
-	10A	-	-	-	15577	4	10	200
-	15A	-	-	-	15578	4	10	200

CEBADOR UNIVERSAL STARTER DO ŚWIETŁÓWKI

Mod. 3916

Para tubos fluorescentes de 26 y 38
Do świetlówek 26 i 38



Acabado Wykończenie	Características Charakterystyka	Cod. 			Cod.Dpy			
-	4-80W	18013	25	100	-	-	-	-

PROYECTOR HALÓGENO LAMPA HALOGENOWA

Mod. 3480

Aluminio fundido-IP 44. Con lámpara incluida.
Odlew aluminiowy IP-44, żarówka w komplecie.



Acabado Wykończenie	Características Charakterystyka	Cod. 			Cod.Dpy			
Negro Czarna	150W 140 x 100	15543	1	4	-	-	-	-
	400W 180 x 150	15544	1	4	-	-	-	-
	1000W 270 x 200	15545	1	4	-	-	-	-

PROYECTOR HALÓGENO LAMPA HALOGENOWA ZE STOJAKIEM

Mod. 3481

Aluminio fundido-IP 44. C/soporte.Cable 1,5 mt.
Odlew aluminiowy IP-44, ze stojakiem, kabel 1,5m.



Acabado Wykończenie	Características Charakterystyka	Cod. 		Cod. Dpy	Cod.Dpy			
Negro Czarna	150W 140 x 100	15546	1	4	-	-	-	-

PORTALÁMPARAS

ILUMINACIÓN, PROGRAMADORES Y MATERIAL DE INSTALACIÓN

OŚWIETLENIE, OSPRZĘT INSTALACYJNY, PROGRAMATORY



LÁMPARA PORTÁTIL FLUORESCENTE

LAMPA PRZENOŚNA

Mod. 3915

Tubo de 8W, 230V 50 Hz, cable 5 m. con gancho para colgar
Światłówka 230V 50 Hz, 5 m kabel, z hakiem.

Acabado Wykończenie	Características Charakterystyka	Cod.			Cod.			
-	LUMI 6o8oo1	-	-	-	18o12	1	1	1o



LAMPARA PORTÁTIL

LAMPA PRZENOŚNA

Mod. 3485

Cable 10 mt. Sin bombilla (max. 60W).
Kabel 10m. Brak żarówki w komplecie (max. 60W).

Acabado Wykończenie	Características Charakterystyka	Cod.			Cod. Dpy			
Naranja Pomarańczowa.	-	15552	1	1o	-	-	-	-



PROGRAMADOR PROGRAMATOR MECHANICZNY

Mod. 3970

Mecánico. Maniobra mínima: 15 min. Con Interruptor e indicador funcionamiento.
Mechaniczny. Dokładność programowania: 15 min. Z włącznikiem i wskaźnikiem pacy LED.

Acabado Wykończenie	Características Charakterystyka	Cod.				Cod.Dpy			
Blanco/Biały	16A - 230V - 3680W	-	-	-	-	8725	1	2	36



PROGRAMADOR PROGRAMATOR ELEKTRONICZNY

Mod. 3971

Digital. 49 programas semanales/ Elektroniczny. 49 programów.

Acabado Wykończenie	Características Charakterystyka	Cod.				Cod.Dpy			
Blanco/Biały	16A - 230V - 3680W	-	-	-	-	8726	1	2	36



CINTA AISLANTE TAŚMA IZOLACYJNA PVC

Mod. 3410

PVC

Acabado Wykończenie	Características Charakterystyka	Cod.				Cod.Dpy			
Blanco/Biała	19 mm. x 10 m.	8423		20	200	8636	1	10	50
Negro/Czarna	19 mm. x 10 m.	8424		20	200	8637	1	10	50
Gris/Szara	19 mm. x 10 m.	12496		20	200	12497	1	10	50
Azul/Niebieska	19 mm. x 10 m.	12498		20	200	12499	1	10	50
Rojo/Czerwona	19 mm. x 10 m.	12500		20	200	12501	1	10	50
Amarillo/Żółta	19 mm. x 10 m.	12502		20	200	12503	1	10	50

REGLETA DE CONEXIÓN LISTWA ZACISKOWA

Mod. 3430

Tipo "U". Polietileno PE. 12 Polos.
Typ "U". Polietylen PE. 12 torowa.



Acabado Wykończenie	Características Charakterystyka	Cod.				Cod.Dpy			
Blanco Biała	4 mm. ²	8425		50	500	8642	1	10	50
	6 mm. ²	8426		50	500	8643	1	10	50
	10 mm. ²	8427		50	500	8644	1	10	50
	16 mm. ²	8429		50	200	8646	1	10	50
	25 mm. ²	8430		50	100	8647	1	10	50
Negro Czarna	4 mm. ²	8433		50	500	8650	1	10	50
	6 mm. ²	8434		50	500	8651	1	10	50
	10 mm. ²	8435		50	500	8652	1	10	50
	16 mm. ²	8437		50	200	8654	1	10	50
	25 mm. ²	8438		50	200	8655	1	10	50

PORTALÁMPARAS

ILUMINACIÓN, PROGRAMADORES Y MATERIAL DE INSTALACIÓN

OŚWIELENIE, OSPRZĘT INSTALACYJNY, PROGRAMATORY

BRIDAS OPASKA ZACISKOWA

Mod. 3400

Poliamida PA 6.6 / Poliamid PA 6.6



Negro /
Czarna

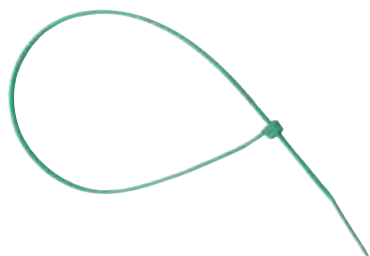

Verde / Zielona

Acabado Wykończenie	Características Charakterystyka	Cod.				Cod.			
Blanco / Biała	2,5 x 80 mm.	-	-	-	-	8610	30	10	50
	2,5 x 100 mm.	-	-	-	-	8611	30	10	50
	2,5 x 120 mm.	-	-	-	-	8612	30	10	50
	2,5 x 140 mm.	-	-	-	-	8613	30	10	50
	2,5 x 160 mm.	-	-	-	-	8614	30	10	50
	2,5 x 200 mm.	-	-	-	-	8615	30	10	50
	3,5 x 150 mm.	-	-	-	-	8616	30	10	50
	3,5 x 200 mm.	-	-	-	-	8617	30	10	50
	3,5 x 250 mm.	-	-	-	-	8618	30	10	50
	3,5 x 300 mm.	-	-	-	-	8471	30	10	50
	4,8 x 120 mm.	-	-	-	-	8619	30	10	50
	4,8 x 200 mm.	-	-	-	-	8620	30	10	50
	4,8 x 250 mm.	-	-	-	-	8621	30	10	50
	4,8 x 300 mm.	-	-	-	-	8622	30	10	50
4,8 x 350 mm.	-	-	-	-	12456	30	10	50	
Negro / Czarna	2,5 x 80 mm.	-	-	-	-	8623	30	10	50
	2,5 x 100 mm.	-	-	-	-	8624	30	10	50
	2,5 x 120 mm.	-	-	-	-	8625	30	10	50
	2,5 x 140 mm.	-	-	-	-	8626	30	10	50
	2,5 x 160 mm.	-	-	-	-	8627	30	10	50
	2,5 x 200 mm.	-	-	-	-	8472	30	10	50
	3,5 x 150 mm.	-	-	-	-	8628	30	10	50
	3,5 x 200 mm.	-	-	-	-	8629	30	10	50
	3,5 x 250 mm.	-	-	-	-	8630	30	10	50
	3,5 x 300 mm.	-	-	-	-	8631	30	10	50
	4,8 x 120 mm.	-	-	-	-	8632	30	10	50
	4,8 x 200 mm.	-	-	-	-	8633	30	10	50
	4,8 x 250 mm.	-	-	-	-	8634	30	10	50
	4,8 x 300 mm.	-	-	-	-	8635	30	10	50
4,8 x 350 mm.	-	-	-	-	12457	30	10	50	
Verde / Zielona	2,5 x 80 mm.	-	-	-	-	12458	30	10	50
	2,5 x 100 mm.	-	-	-	-	12459	30	10	50
	2,5 x 120 mm.	-	-	-	-	12460	30	10	50
	2,5 x 140 mm.	-	-	-	-	12461	30	10	50
	2,5 x 160 mm.	-	-	-	-	12462	30	10	50
	2,5 x 200 mm.	-	-	-	-	12463	30	10	50
	3,5 x 150 mm.	-	-	-	-	12464	30	10	50
	3,5 x 200 mm.	-	-	-	-	12465	30	10	50
	3,5 x 250 mm.	-	-	-	-	12466	30	10	50
	3,5 x 300 mm.	-	-	-	-	12467	30	10	50
	4,8 x 200 mm.	-	-	-	-	12468	30	10	50
	4,8 x 250 mm.	-	-	-	-	12469	30	10	50



GUÍA PASACABLES LINKA DO PRZECIĄGANIA

Mod. 3420

Nylon/ Nylon

Acabado Wykończenie	Características Charakterystyka	Cod.			Cod.			
Transparente Przezroczysta	5 mts.	-	-	-	8638	1	6	36
	10 mts.	-	-	-	8639	1	6	36
	15 mts.	-	-	-	8640	1	6	36
	20 mts.	-	-	-	8641	1	6	36



CAJA ESTANCA DE SUPERFICIE PU SZKA HERMETYCZNA

Mod. 3425

Acabado Wykończenie	Características Charakterystyka	Cod.			Cod.Dpy			
Gris Szara	IP 44, Ø 80 x 40	12470	4	24	-	-	-	-
	IP 44, 80 x 80 x 40	12471	4	20	-	-	-	-
	IP 55, 100 x 100 x 50	12472	4	16	-	-	-	-
	IP 55, 150 x 110 x 70	12473	4	16	-	-	-	-



GRAPA UCHWYT KABLOWY KLIP

Mod. 3440

Con clavo. Para cable plano/ Z gwoździem.

Acabado Wykończenie	Características Charakterystyka	Cod.			Cod.Dpy			
Blanco Biały	4 mm	12474	100	5000	12475	20	10	100
	5 mm	12476	100	5000	12477	20	10	100
	6 mm	12478	100	5000	12479	20	10	100
	7 mm	12480	100	5000	12481	20	10	100
	8 mm	12482	100	5000	12483	20	10	100



GRAPA UCHWYT KABLOWY KLIP

Mod. 3441

Con clavo. Para cable redondo/ Z gwoździem. Do okrągłego kabla.

Acabado Wykończenie	Características Charakterystyka	Cod.			Cod.Dpy			
Blanco Biały	Ø 4 mm	12484	100	5000	12485	20	10	100
	Ø 5 mm	12486	100	5000	12487	20	10	100
	Ø 6 mm	12488	100	5000	12489	20	10	100
	Ø 7 mm	12490	100	5000	12491	20	10	100
	Ø 8 mm	12492	100	5000	12493	20	10	100
	Ø 9 mm	12494	100	5000	12495	20	10	100

PORTALÁMPARAS

ILUMINACIÓN, PROGRAMADORES Y MATERIAL DE INSTALACIÓN

OŚWIETLENIE, OSPRZĘT INSTALACYJNY, PROGRAMATORY

TESTADOR DE VOLTAJES

MIERNIK NAPIĘCIA

Mod. 3460

Acabado Wykończenie	Características Charakterystyka	Cod.			Cod.Dpy			
-	3,5-400V	-	-	-	12507	1	5	20



TESTER DIGITAL

MIERNIK ELEKTRONICZNY

Mod. 3461

Comprobador de diodos y transistores. Incluye juego de puntas y pila de 9 V
Tester tranzystorów i diod. W zestawie przewody pomiarowe oraz bateria 9 V.

Acabado Wykończenie	Características Charakterystyka	Cod.			Cod.Dpy			
Amarillo Żółty	Display LCD	-	-	-	15573	1	1	10



TIMBRE MUSICAL

DZWONEK DO DRZWI

Mod. 3490

Electromecánico. Tapa color marfil
Elektromechaniczny. Pokrywa w kolorze kości słoniowej.

Acabado Wykończenie	Características Charakterystyka	Cod.			Cod.Dpy			
Marfil Kość słoniowa	125/220V 140 x 80 x 50	-	-	-	15562	1	-	6



PILAS

PILAS ALCALINAS BATERIE ALKALICZNE



PILA ALCALINA LR03-B4 AAA BATERIE ALKALICZNE

Descripción Opis	Cod.Dpy			
AAA. Alcalina 1,5 V AAA. Alkaliczne 1,5 V	20976	4	12	-



PILA ALCALINA LR03-B10 AAA BATERIE ALKALICZNE

Descripción Opis	Cod.Dpy			
AAA. Alcalina 1,5 V AAA. Alkaliczne 1,5 V	21077	10	20	-



PILA ALCALINA LR03-PK24 AAA BATERIE ALKALICZNE

Descripción Opis	Cod.Dpy			
AAA. Alcalina 1,5 V AAA. Alkaliczne 1,5 V	21078	24	8	-



PILA ALCALINA LR06-B4 AA BATERIE ALKALICZNE

Descripción Opis	Cod.Dpy			
AA. Alcalina 1,5 V AA. Alkaliczne 1,5 V	20978	4	12	-



PILA ALCALINA LR06-B10 AA BATERIE ALKALICZNE

Descripción Opis	Cod.Dpy			
AA. Alcalina 1,5 V AA. Alkaliczne 1,5 V	21079	10	20	-



PILA ALCALINA LR06-PK24 AA BATERIE ALKALICZNE

Descripción Opis	Cod.Dpy			
AA. Alcalina 1,5 V AA. Alkaliczne 1,5 V	21080	24	8	-



PILA ALCALINA LR14-B2 C BATERIE ALKALICZNE

Descripción Opis	Cod.Dpy			
C. Alcalina 1,5 V C. Alkaliczne 1,5 V	20979	2	12	-

PILAS

BATERIE



PILA ALCALINA LR20-B2 D BATERIE ALKALICZNE

Descripción Opis	Cod.Dpy			
D. Alcalina 1,5 V D. Alkaliczne 1,5 V	20980	2	12	-



PILA ALCALINA LR09-B1 9V BATERIA ALKALICZNA

Descripción Opis	Cod.Dpy			
6LF22. Alcalina 9 V 6LF22. Alkaliczna 9 V	20981	1	12	-



PILA ALCALINA 023A-B1 12V BATERIA ALKALICZNA

Descripción Opis	Cod.Dpy			
MN21. Alcalina 12 V MN21. Alkaliczna 12 V	20982	1	10	-



PILA ALCALINA 027A-B1 12V BATERIA ALKALICZNA

Descripción Opis	Cod.Dpy			
27A. Alcalina 12 V 27A. Alkaliczna 12 V	20983	1	20	-



PILA ALCALINA PETACA 3LR12-B1 BATERIA ALKALICZNA

Descripción Opis	Cod. Dpy			
PETACA 312, 4,5 V 3LR12. Cloruro de Zinc 4,5 Bateria alkaliczna 4,5 V 3LR12-B1 Chlorek cynku 4,5	20987	1	10	-

PILAS BOTÓN LITIO BATERIE GUZIKOWE LITOWE



PILA BOTÓN LITIO CR2016-B5 BATERIE GUZIKOWE LITOWE CR2016-B5

Descripción Opis	Cod.Dpy			
CR2016. 3 V	20984	5	5	-



PILA BOTÓN LITIO CR2025-B5 BATERIE GUZIKOWE LITOWE CR2025-B5

Descripción Opis	Cod.Dpy			
CR2025. 3 V	20985	5	5	-



PILA BOTÓN LITIO CR2032-B5 BATERIE GUZIKOWE LITOWE CR2032-B5

Descripción Opis	Cod.Dpy			
CR2032. 3 V	20986	5	5	-

PILAS RECARGABLES AKUMULATORKI

PILA RECARGABLE B-4 AAA AKUMULATORKI B-4 AAA



Descripción <i>Opis</i>	Cod.Dpy			
<p>4 Baterías AAA. Baterías de última tecnología que vienen pre-cargadas de fábrica para su uso inmediato.</p> <p>4 Akumulatorki AAA. Najnowsza technologia. Wstępnie naładowane, gotowe do użycia.</p> <p>Min. 650 mAh</p>	20988	4	10	-

PILA RECARGABLE B-4 AA AKUMULATORKI B-4 AA



Descripción <i>Opis</i>	Cod.Dpy			
<p>4 Baterías AA. Baterías de última tecnología que vienen pre-cargadas de fábrica para su uso inmediato.</p> <p>4 Akumulatorki AA. Najnowsza technologia. Wstępnie naładowane, gotowe do użycia.</p> <p>4 Akumulatorki AA.</p> <p>Min. 1300 mAh</p>	20989	4	10	-

CARGADOR PILAS EKOPOWER ŁADOWARKA EKOPOWER



Descripción <i>Opis</i>	Cod.Dpy			
<p>Cargador EKOPOWER. Incluye dos baterías AA pre-cargadas. Carga 4 o 2 baterías AA/AAA de NiMh.</p> <p>Capacidad AA-1300 mAh y AAA-650 mAh. Tiempo de carga 8 h.</p> <p>Ładowarka EKOPOWER. W zestawie 2 akumulatorki AA. Do ładowania 2 lub 4 akumulatorków AA/AAA NiMh.</p> <p>Pojemność AA-1300 mAh i AAA-650 mAh. Czas ładowania 8 godzin.</p>	23072	1	2	-

STANDARD FRANÇAIS



INTERRUPTEUR + PRISE DE COURANT ÉTANCHE IP54

Mod. 3620F

Base schuko avec couvercle

Finition	Caractéristiques	Cod. 			Cod.Dpy			
Gris	Interrupteur: 10A-230V Base: 16A-230V	12510	10	100	-	-	-	-



FICHE FEMELLE

Mod. 3241F

Avec prise de terre

Finition	Caractéristiques	Cod. 			Cod.Dpy			
Blanc	10/16A-250V	12515	20	200	-	-	-	-



FICHE FEMELLE

Mod. 3243F

Avec prise de terre. Caoutchouc. IP-44

Finition	Caractéristiques	Cod. 			Cod.Dpy			
Noir	10/16A-250V	12517	20	200	-	-	-	-

RALLONGE

Mod. 3981NF

Avec prise de terre



Finition	Caractéristiques	Cod. 			Cod.			
Blanc	2 mts. / 3x1,5 mm2.	-	-	-	12402	1	6	36
	3 mts. / 3x1,5 mm2	-	-	-	12403	1	5	30
	4 mts. / 3x1,5 mm2.	-	-	-	12404	1	4	24
	5 mts. / 3x1,5 mm2 10/16A-250V~	-	-	-	12405	1	4	24

Material eléctrico
Artykuły
elektryczne



ENROULEUR DE CÂBLES

Mod. 3354NF

Châssis. 4 bases schuko avec prise de terre IP-44, professionnel.
Câble 3 x 1,5 mm2. Fiche et câble en caoutchouc

Finition	Caractéristiques	Cod. 			Cod. Dpy			
Noir	25 mts - P.Max: enroulé. 1000W déroulé: 3000W	-	-	-	12406	-	1	2
	50 mts - P.Max: enroulé. 1000W déroulé: 3000W	-	-	-	12407	-	1	2



JARDÍN

Tijeras de podar "Highline"	702
Tijeras de podar.....	703
Herramientas y accesorios jardín.....	708
Accesorios riego.....	721
Riego por goteo.....	739

ARTYKUŁY OGRODNICZE

Sekatory i nożyce "Highline"	702
Sekatory i nożyce.....	703
Narzędzia i akcesoria ogrodnicze.....	708
Akcesoria wodne.....	721
Systemy nawadniania kropelkowego i mikrozaszace	739

TIJERAS DE PODAR "HIGHLINE"



SEKATORY I NOŻYCE "HIGHLINE"

TIJERA DE PODAR BY-PASS

NOŻYCE DO GAŁĘZI

Mod. 700

Hoja teflón Dupont. Capacidad corte 30 mm
Ostrza pokryte teflonem. Zakres cięcia 30mm

Medidas Rozmiar	Cod.Dpy			
24"	2685	1	2	6





TIJERA DE PODAR CIZALLA

NOŻYCE DO GAŁĘZI

Mod. 750

Hoja teflón Dupont. Capacidad corte 38 mm
Ostrze pokryte teflonem. Zakres cięcia 38 mm

Medidas Rozmiar	Cod.Dpy			
27"	2686	1	2	6



TIJERA DE PODAR EXTRA

SEKATOR EXTRA

Mod. 1502

Medidas Rozmiar	Cod.Dpy			
8 1/2"	20011	1	10	50

CALIDAD EXTRA
WYSOKA JAKOŚĆ



TIJERA DE PODAR EXTRA

SEKATOR EXTRA

Mod. 1503

Mango aluminio
Aluminiowy uchwyt

Medidas Rozmiar	Cod.Dpy			
8 1/2"	20012	1	10	50

CALIDAD EXTRA
WYSOKA JAKOŚĆ





TIJERAS DE PODAR

SEKATORY I NOŻYCE

TIJERA DE PODAR SEKATOR

Mod. 1502

Mango aluminio, hoja teflón. Recambio muelle disponible
Aluminiowy uchwyt, ostrze pokryte teflonem. Dostępne
zapasowe sprężyny.

Medidas Rozmiar	Cod.Dpy			
8 1/2"	2687	1	5	50

Muelle mod. 5020
Sprężyna



Cod	
2688	10



TIJERA DE PODAR SEKATOR

Mod. 1503

Mango aluminio, hoja teflón, recambios muelle y cuchilla
disponibles.
Aluminiowy uchwyt, ostrze pokryte teflonem. Dostępne
zapasowe sprężyny i ostrza.

Medidas Rozmiar	Cod.Dpy			
8 1/2"	2689	1	5	50



Muelle mod. 5030
Sprężyna

Cod	
2690	10



Cuchilla mod. 5031
Ostrze

Cod	
2691	10

TIJERA DE PODAR SEKATOR

Mod. 1504

Hoja teflón
Ostrze pokryte teflonem



Medidas Rozmiar	Cod.Dpy			
7"	2692	1	5	50



TIJERA DE PODAR SEKATOR

Mod. 1505

Hoja teflón
Ostrze pokryte teflonem

Medidas Rozmiar	Cod.Dpy			
8"	2693	1	5	50



TIJERAS DE PODAR

SEKATORY I NOŻYCE

TIJERA DE PODAR SEKATOR

Mod. 1509

Mango aluminio, hoja teflón, apertura regulable
Aluminiowy uchwyt, ostrze pokryte teflonem, regulacja rozwarcia ostrza.

Medidas Rozmiar	Cod.Dpy			
8 1/2"	2930	1	5	50

Apertura regulable
Regulacja rozwarcia ostrza



TIJERA DE PODAR SEKATOR

Mod. 1510

Mango aluminio, hoja teflón, apertura regulable
Aluminiowy uchwyt, ostrze pokryte teflonem, regulacja rozwarcia ostrza.

Medidas Rozmiar	Cod.Dpy			
8 1/2"	2931	1	5	50



Apertura regulable
Regulacja rozwarcia ostrza



TIJERA CORTASETOS NOŻYCE DO ŻYWOPŁOTU

Mod. 1602

Hoja recta cromada, mango aluminio
Ostrza proste chromowane, aluminiowe ramiona

Medidas Rozmiar	Cod.Dpy			
24"	2694	1	-	2



TIJERA CORTASETOS NOŻYCE DO ŻYWOPŁOTU

Mod. 1603

Hoja ondulada teflón
Ostrza proste chromowane



Medidas Rozmiar	Cod.Dpy			
24"	2695	1	-	2



TIJERA CORTASETOS
NOŻYCE DO ŻYWOPŁOTU

Mod. 1604

Mango telescópico aluminio 68 a 88 cm.
Teleskopowe aluminiowe ramiona 68 do 88 cm.

Medida hoja Rozmiar ostrza	Cod.Dpy			
24"	2934	1	-	2

Mango telescópico
Teleskopowe ramiona



TIJERA CORTACESPED
NOŻYCE DO TRAWY

Mod. 1650

Cuchilla fija
Stałe ostrze



Medidas Rozmiar	Cod.Dpy			
-	2696	1	-	2



TIJERA CORTACESPED
NOŻYCE DO TRAWY

Mod. 1651

Cuchilla 7 posiciones
7 Pozycji ostrza

Medidas Rozmiar	Cod.Dpy			
-	2697	1	-	2





TIJERA DE PODAR BY-PASS
NOŻYCE DO GAŁĘZI

Mod. 1701

1702

1703

Hoja teflón, mango aluminio, capac. corte 38 mm.
Ostrze pokryte teflonem, aluminiowe ramiona, zakres cięcia 38mm

Mod. Mod.	Medidas Rozmiar	Cod.Dpy			
1701	45 cm.	2698	1	-	2
1702	60 cm.	2699	1	-	2
1703	80 cm.	2700	1	-	2



TIJERAS DE PODAR



SEKATORY I NOŻYCE

TIJERA DE PODAR BY-PASS

Mod. 1704

NOŻYCE DO GAŁĘZI

Mango telescópico aluminio. Capacidad corte 38 mm.
Teleskopowe aluminiowe ramiona. Zakres cięcia 38mm

Medidas Rozmiar	Cod.Dpy			
62 a 97 cm.	2935	1	-	2





Mango telescópico
Teleskopowe ramiona

TIJERA DE PODAR BY-PASS

Mod. 1705

NOŻYCE DO GAŁĘZI

Hoja teflón. Mango aluminio. Capacidad corte 45 mm
Aluminiowe ramiona. Ostrze pokryte teflonem. Zakres cięcia 38mm

Medidas Rozmiar	Cod.Dpy			
82,5 cm.	7130	1	-	2





TIJERA DE PODAR CIZALLA

Mod. 1751

NOŻYCE DO GAŁĘZI

Hoja teflón. Mango aluminio. Recambios yunque. Tornillería y cuchilla disponibles. Capacidad corte: 45 mm.

Ostrze pokryte teflonem. Aluminiowe ramiona. Zapasowe kowadełko. Dostępne sprężyny i śruby. Zakres cięcia 45mm.
Ostrze mod. 5034

Medidas Rozmiar	Cod.Dpy			
76 cm.	2701	1	-	2



Cuchilla mod. 5034
Ostrze mod. 5034

Cod	
2704	10

TIJERA DE PODAR VENDIMIA
SEKATOR

Mod. 1506
1507
1508

Forjada / Kutły

Mod. Mod.	Medidas Rozmiar	Cod.Dpy			
1506	18 cm.	2705	1	5	50
1507	21 cm.	2706	1	5	50
1508	23 cm.	2707	1	5	50



Muelle mod. 1506
Sprężyna

Cod	
2708	5

Muelle mod. 1507
Sprężyna

Cod	
19788	5

Muelle mod. 1508
Sprężyna

Cod	
19789	5

TIJERA DE PODAR RECOLECCIÓN
SEKATOR

Mod. 1511

Medidas Rozmiar	Cod.Dpy			
7 1/4"	2932	1	5	50



TIJERA DE PODAR RECOLECCIÓN
SEKATOR

Mod. 1512

Medidas Rozmiar	Cod.Dpy			
6 3/4"	2933	1	5	50



ALICATE PARA CÍTRICOS
SEKATOR DO CYTRUSÓW

Cod.Dpy			
21936	1	5	120



NEW

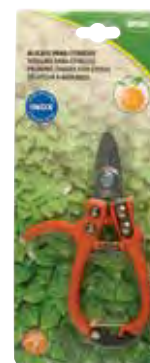

Jardin
Artykuły
ogrodnicze

HERRAMIENTAS Y ACCESORIOS JARDÍN



NARZĘDZIA I AKCESORIA OGRODNICZE

ARCO TRONZADOR

PIŁA KABŁĄKOWA

Mod. 1001
1002

Diente normal (mod. 1001) y americano (mod. 1002)
Standardowa (mod. 1001) zęby amerykańskie (mod. 1002)

Mod. Mod.	Medidas Rozmiar	Cod. Cod.		
1001	24"	2718	-	4
1002	24"	2719	-	4





HOJA SIERRA

OSTRZE PIŁY

Mod. 1050
1051

Diente normal (mod. 1050) y americano (mod. 1051) para arco tronizador
Standardowe (mod. 1050) zęby amerykańskie (mod. 1051)

Mod. Mod.	Medidas Rozmiar	Cod. Cod.		
1050	22"	2720	10	100
1051	22"	2721	10	100

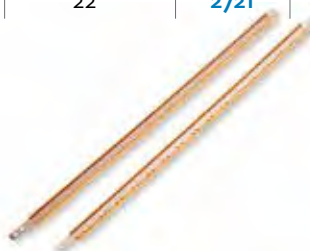



SERRUCHO PODA

PIŁA

Mod. 800

Plegable, mango ABS / Składana, rękojeść ABS

Medidas Rozmiar	Cod.Dpy			
7"	2709	1	-	6



SERRUCHO PODA

PIŁA

Mod. 801

Mango madera / Drewniana rękojeść

Medidas Rozmiar	Cod.Dpy			
12"	2710	1	-	6





SERRUCHO PÉRTIGA

PIŁA

Mod. 802

Uso con pértiga / Mocowana na trzpieniu

Medidas Rozmiar	Cod.Dpy			
16"	2711	1	-	6





SERRUCHO PODA

PIŁA

Mod. 804

Plegable, mango ABS / Składana, rękojeść ABS



Medidas Rozmiar	Cod.Dpy			
10"	7136	1	2	12



TIJERA CORTARRAMAS OBCINACZ DO GAŁĘZI

Mod. 550

Uso con pértiga, recambios de cuchilla, sierra, muelle y carrete hilo disponibles
Mocowany na trzpieniu, dostępne zapasowe ostrze, piła, sprężyna i linka.

Medidas Rozmiar	Cod.Dpy			
12" x 6"	2712	1	-	2

Cuchilla mod. 5050
Ostrze

Cod	
2714	1

Sierra mod. 5501 Muelle mod. 5502
Piła Sprężyna



Cod		Cod	
2715	10	2716	10



PÉRTIGA ALUMINIO TELESCÓPICA TRZON ALUMINIOWY TELESKOPOWY

Mod. 100

Para serrucho y tijeras cortarramas
Do piły i obcinacza do gałęzi.



Medidas Rozmiar	Cod. Cod.		
1,7 - 3 mts	2713	-	6



ESCARIFICADOR JARDÍN PAZURKI

Mod. 220



3 púas / 3 zęby

Medidas Rozmiar	Cod. Cod.		
12 1/2"	2724	-	10



AZUELA Y HORQUILLA JARDÍN MOTYKA KWADRATOWA



Mod. 240

Medidas Rozmiar	Cod. Cod.		
13"	2726	-	10



LANZA Y HORQUILLA JARDÍN MOTYKA TRÓJKĄTNA

Mod. 230

Medidas Rozmiar	Cod. Cod.		
12"	2725	-	10





HERRAMIENTAS Y ACCESORIOS JARDÍN

NARZĘDZIA I AKCESORIA OGRODNICZE

PALA ANCHA JARDÍN

ŁOPATKA SZEROKA

Mod. 200

Medidas Rozmiar	Cod. Cod.		
13 1/2"	2722	-	10



PALA ESTRECHA JARDÍN

ŁOPATKA WĄSKA

Mod. 210



Medidas Rozmiar	Cod. Cod.		
13 1/2"	2723	-	10



SACA RAICES

OBCINACZ DO KORZENI

Mod. 300

Medidas Rozmiar	Cod. Cod.		
13"	2865	-	10





AZUELA Y HORQUILLA JARDÍN

MOTYKA KWADRATOWA

Mod. 241

Mango madera / goma *Drewniana rączka / uchwyt z pianki*

Medidas Rozmiar	Cod. Cod.		
13"	2943	-	10

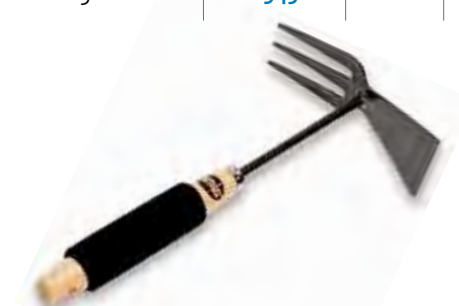



ESCARIFICADOR JARDÍN

PAZURKI

Mod. 221

Mango madera / goma *Drewniana rączka / uchwyt z pianki*

Medidas Rozmiar	Cod. Cod.		
12 1/2"	2944	-	10





LANZA Y HORQUILLA JARDÍN

MOTYKA TRÓJKĄTNA

Mod. 231

Mango madera / goma *Drewniana rączka / uchwyt z pianki*



Medidas Rozmiar	Cod. Cod.		
12"	2945	-	10



PALA ANCHA JARDÍN
ŁOPATKA SZEROKA

Mod. 211

Mango madera / goma *Drewniana ręczka / uchwyt z pianki*



Medidas Rozmiar	Cod. 		
13 1/2"	2941	-	10



PALA ANCHA JARDÍN
ŁOPATKA SZEROKA

Mod. 214

Nylon negro *Czarny nylon*



Medidas Rozmiar	Cod. 		
28 cm.	15581	-	10



PALA ESTRECHA JARDÍN
ŁOPATKA WĄSKA

Mod. 212

Mango madera / goma *Drewniana ręczka / uchwyt z pianki*



Medidas Rozmiar	Cod. 		
13 1/2"	2942	-	10



PALA ESTRECHA JARDÍN
ŁOPATKA WĄSKA

Mod. 215

Nylon negro *Czarny nylon*



Medidas Rozmiar	Cod. 		
28 cm.	15582	-	10



TRIDENTE JARDÍN
WIDELKI

Mod. 276

Nylon negro / *Czarny nylon*

Medidas Rozmiar	Cod. 		
28 cm.	15584	-	10



ESCARIFICADOR JARDÍN
PAZURKI

Mod. 224

Nylon negro / *Czarny nylon*

Medidas Rozmiar	Cod. 		
28 cm.	15579	-	10



HERRAMIENTAS Y ACCESORIOS JARDÍN



NARZĘDZIA I AKCESORIA OGRODNICZE

ESCARBADOR

OBCINACZ DO KORZENI

Mod. 301

Nylon negro Czarny nylon

Medidas Rozmiar	Cod. 		
28 cm.	15583	-	10





KIT JARDÍNERIA

ZESTAW OGRODNICZY

Mod. 278

1 Pala ancha 214 + 1 escarificador 224; en envase expositor
Łopátka szeroka 214 + pazurki 224, pakowany na blistrze

Medidas Rozmiar	Cod. 		
-	15580	1	5





AZUELA Y HORQUILLA JARDÍN

MOTYKA

Mod. 242

Mango telescópico aluminio
Trzon aluminiowy teleskopowy

Medidas Rozmiar	Cod. 		
82 a 126 cm.	2940	2	12



Mango telescópico
Trzon teleskopowy

ESCARIFICADOR JARDÍN

PAZURKI

Mod. 222

Mango telescópico aluminio
Trzon aluminiowy teleskopowy

Medidas Rozmiar	Cod. 		
82 a 126 cm.	2938	2	12





Mango telescópico
Trzon teleskopowy

PALA ANCHA JARDÍN

ŁOPATKA SZEROKA

Mod. 250

Mango telescópico aluminio
Trzon aluminiowy teleskopowy

Medidas Rozmiar	Cod. 		
82 a 126 cm.	2936	2	12



Mango telescópico
Trzon teleskopowy

PALA ESTRECHA JARDÍN

ŁOPATKA WĄSKA

Mod. 251

Mango telescópico aluminio
Trzon aluminiowy teleskopowy

Medidas Rozmiar	Cod. 		
82 a 126 cm.	2937	2	12





Mango telescópico
Trzon teleskopowy

RASTRILLO JARDÍN
GRABIE

Mod. 274

Mango telescópico aluminio
Trzon aluminiowy teleskopowy

Medidas Rozmiar	Cod. ████		
82 a 126 cm.	2939	-	6



Mango telescópico
Trzon teleskopowy

AZUELA Y HORQUILLA
MOTYKA KWADRATOWA

Mod. 244

3 Púas, mango intercambiable gris metalizado
3 zęby, srebrnoszara, wymienna rączka

Medidas Rozmiar	Cod. ████		
31 cm.	7134	-	10



ESCARIFICADOR
PAZURKI

Mod. 223

Mango intercambiable gris metalizado
Srebrnoszara, wymienna rączka

Medidas Rozmiar	Cod. ████		
43 cm.	7132	-	10



LANZA Y HORQUILLA
MOTYKA TRÓJKĄTNA

Mod. 232

2 Púas, mango intercambiable gris metalizado
2 zęby, srebrnoszara, wymienna rączka

Medidas Rozmiar	Cod. ████		
31 cm.	7133	-	10



PALA ANCHA
ŁOPATKA SZEROKA

Mod. 204

Mango intercambiable gris metalizado
Srebrnoszara, wymienna rączka

Medidas Rozmiar	Cod. ████		
31 cm.	7142	-	10



HERRAMIENTAS Y ACCESORIOS JARDÍN



NARZĘDZIA I AKCESORIA OGRODNICZE

PALA ESTRECHA

ŁOPATKA WĄSKA

Mod. 213

Mango intercambiable gris metalizado
Srebrnoszara, wymienna rączka

Medidas Rozmiar	Cod. 		
31 cm.	7143	-	10



ESCOBA

GRABIE DO TRAWY

Mod. 282

9 Púas, mango intercambiable gris metalizado
9 zębów, Srebrnoszara, wymienna rączka

Medidas Rozmiar	Cod. 		
58 cm.	7138	-	10





RASTRILLO

GRABKI

Mod. 275

Mango intercambiable gris metalizado
Srebrnoszare, wymienna rączka

Medidas Rozmiar	Cod. 		
31 cm.	7135	-	10





MANGO

TRZON

Mod. 111

112

Mango intercambiable gris metalizado
Srebrnoszary, wymienna rączka

Mod. Mod.	Medidas Rozmiar	Cod. 		
111	45 cm.	7140	-	10
112	80 cm.	7141	-	10





SET JARDÍNERÍA

ZESTAW OGRODNICZY

Mod. 277



Compuesto pala 204, escoba 282, rastrillo 275; azuela y horquilla 244, y el mango 111. Mangos intercambiables
Łopátka szeroka mod.204 + grabie do trawy mod.282 + grabki mod.275 + motyka kwadratowa mod.244 + trzon mod. 111. Wymienne rączki.

Medidas Rozmiar	Cod. 		
-	18057	1	4



HACHA
TOPÓR

Mod. 250



Medidas Rozmiar	Cod. 		
500 gr.	2735	-	7



PALA
ŁOPATA

Mod. 202

Aluminio, mango madera *Aluminiowa, drewniany trzonek*

Medidas Rozmiar	Cod. 		
110 cm.	2948	-	2







RASTRILLO
GRABIE

Mod. 270

271

272

273



Mod. Mod.	Color Kolor	Púas Zęby	Cod. 		
270	Negro/Czarne	10	2727	-	6
271	Negro/Czarne	12	2728	-	6
272	Negro/Czarne	14	2729	-	6
	Verde/Zielone	14	22719	-	6
273	Negro/Czarne	16	2730	-	6



PALA
ŁOPATA

Mod. 201

Mango madera *Drewniany trzonek*

Medidas Rozmiar	Cod. 		
42 1/2"	2734	-	2





LAYA

ŁOPATA KWADRATOWA

Mod. 600

Mango madera *Drewniany trzonek*

Medidas Rozmiar	Cod. 		
24 x 142 cm.	2947	-	2

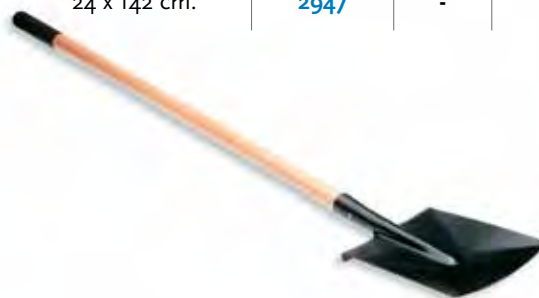

MANGO MADERA
TRZON DREWNIANY

Mod. 110

Para escoba y rastrillo *Do grabi*

Medidas Rozmiar	Cod. 		
120 cm.	2733	-	6



HERRAMIENTAS Y ACCESORIOS JARDÍN



NARZĘDZIA I AKCESORIA OGRODNICZE

ESCOBA

GRABIE DO TRAWY

Mod. 280

Lamas fijas, 22 púas 22 zęby

Medidas Rozmiar	Cod.		
-	2731	-	6





ESCOBA

GRABIE DO TRAWY

Mod. 281

Lamas regulables, 22 púas Grabie regulowane, 22 zęby



Medidas Rozmiar	Cod.		
-	2732	-	6



BOLSA HERRAMIENTAS

TORBA NARZĘDZIOWA

Mod. 400

Medidas Rozmiar	Cod.		
39 x 26 cm.	2951	2	12





KIT DE JARDINERIA

ZESTAW OGRODNICZY

Mod. 2500

1 Lanza de riego 2140 + 1 alambre 700 + 1 tijera de podar 1503
1 Zraszacz dysza 2140 + 1 Sznur 700 + 1 Sekator 1503

Medidas Rozmiar	Cod.Dpy			
-	7139	1	-	6





ALAMBRE FLEXIBLE

SZNUR

Mod. 700

Con cortador y protección de plástico
Z obcinaczem, w plastikowej oprawie

Medidas Rozmiar	Cod.Dpy			
30 m	7137	1	10	50



BRIDAS JARDÍN

OPASKA ZACISKOWA

Mod. 3401

Diplay con 100 unidades
W opakowaniu na blistrze (100 szt.)

Medidas Rozmiar	Cod.Dpy			
120 mm	18050	-	10	50





FAROL DE PARED

LAMPA OGRODOWA

Mod. 3000

Estanqueidad: IP33, potencia 100 W, casquillo porcelana, difusor cristal templado 3 mm.

Wodoszczelność: IP33, moc 100 W, porcelanowa oprawka, szkło klosza hartowane 3 mm.

Color Kolor	Medidas Rozmiar	Cod.		
Negro/Czarna	400 x 270 mm.	6974	1	4
Blanco/Biała	400 x 270 mm.	6977	1	4
Musgo Verde/ Zieleń antyczna	400 x 270 mm.	7192	1	4





FAROL COLGANTE

LAMPA OGRODOWA

Mod. 3020

Estanqueidad: IP33, potencia 100 W, casquillo porcelana, difusor cristal templado 3 mm.

Wodoszczelność: IP33, moc 100 W, porcelanowa oprawka, szkło klosza hartowane 3 mm

Color Kolor	Medidas Rozmiar	Cod.		
Negro/Czarna	430 x 230 mm.	6975	1	4
Blanco/Biała	430 x 230 mm.	6978	1	4
Musgo Verde/ Zieleń antyczna	430 x 230 mm.	7193	1	4





FAROL MURAL

LAMPA OGRODOWA

Mod. 3030

Estanqueidad: IP33, potencia 100 W, casquillo porcelana, difusor cristal templado 3 mm.

Wodoszczelność: IP33, moc 100 W, porcelanowa oprawka, szkło klosza hartowane 3 mm.

Color Kolor	Medidas Rozmiar	Cod.		
Negro/Czarna	458 x 230 mm.	6976	1	4
Blanco/Biała	458 x 230 mm.	6979	1	4
Musgo Verde/ Zieleń antyczna	458 x 230 mm.	7194	1	4



HERRAMIENTAS Y ACCESORIOS JARDÍN



NARZĘDZIA I AKCESORIA OGRODNICZE

PLAFÓN

LAMPA ZEWNĘTRZNA

Mod. 1

Aluminio negro y blanco, estanqueidad: IP44, potencia 100 W.
Czarna i biała aluminiowa, wodoszczelność: IP44, moc 100 W.

Acabado Wykończenie	Medidas Rozmiar	Cod.		
Blanco/Biała	ø 240 x 125 mm.	8084	1	4
Negro/Czarna	ø 240 x 125 mm.	8089	1	4





PLAFÓN

LAMPA ZEWNĘTRZNA

Mod. 2

Aluminio negro y blanco, estanqueidad: IP44, potencia 100 W.
Czarna i biała aluminiowa, wodoszczelność: IP44, moc 100 W.

Acabado Wykończenie	Medidas Rozmiar	Cod.		
Blanco/Biała	ø 240 x 125 mm.	8085	1	4
Negro/Czarna	ø 240 x 125 mm.	8090	1	4





PLAFÓN

LAMPA ZEWNĘTRZNA

Mod. 3

Aluminio negro y blanco, estanqueidad: IP44, potencia 100 W.
Czarna i biała aluminiowa, wodoszczelność: IP44, moc 100 W.

Acabado Wykończenie	Medidas Rozmiar	Cod.		
Blanco/Biała	280 x 160 x 130 mm.	8086	1	4
Negro/Czarna	280 x 160 x 130 mm.	8091	1	4





PLAFÓN

LAMPA ZEWNĘTRZNA

Mod. 4

Aluminio negro y blanco, estanqueidad: IP44, potencia 100 W.
Czarna i biała aluminiowa, wodoszczelność: IP44, moc 100 W.

Acabado Wykończenie	Medidas Rozmiar	Cod.		
Blanco/Biała	280 x 160 x 130 mm.	8087	1	4
Negro/Czarna	280 x 160 x 130 mm.	8092	1	4





PLAFÓN

LAMPA OGRODOWA

Mod. 5

Aluminio negro y blanco, estanqueidad: IP33, potencia 100 W.
Czarna i biała aluminiowa, wodoszczelność: IP44, moc 100 W.

Acabado Wykończenie	Medidas Rozmiar	Cod.		
Blanco/Biała	440 x 250 x 120 mm.	8088	1	4
Negro/Czarna	440 x 250 x 120 mm.	8093	1	4



TERMÓMETRO

TERMOMETR

Mod. 10

Base madera *Drewniany*



Medidas Rozmiar	Cod.Dpy			
140 x 30 mm	9903	1	10	120

**TERMÓMETRO**

TERMOMETR

Mod. 11

Base plástico *Plastikowy*



Medidas Rozmiar	Cod.Dpy			
190 x 50 mm	9904	1	10	120

**TERMÓMETRO**

TERMOMETR

Mod. 12



Plástico c/decoración *Plastikowy*

Medidas Rozmiar	Cod.Dpy			
300 x 65 mm	9905	1	10	120

**PLUVIÓMETRO**

DESZCZOMIERZ

Mod. 20

Medidas Rozmiar	Cod.Dpy			
-	9907	1	-	10

**MACETERO**

KOSZ NA KWIATY

Mod. 31

Redondo *Okrągły*



Acabado Wykończenie	Medidas Rozmiar	Cod.		
Negro/ Czarny	Ø 18 cm.	9913	-	12

**MACETERO**

KOSZ NA KWIATY

Mod. 32

Redondo *Okrągły*



Acabado Wykończenie	Medidas Rozmiar	Cod.		
Negro/ Czarny	Ø 18 cm.	9914	-	12

**MACETERO**

KOSZ NA KWIATY

Mod. 33

Rectangular fijo *Prostokątny*

Acabado Wykończenie	Medidas Rozmiar	Cod.		
Negro/ Czarny	40 x 16 x 12 cm	9915	-	5
	50 x 16 x 12 cm	9916	-	5
	60 x 16 x 12 cm	9917	-	5
	80 x 16 x 12 cm	9918	-	5



HERRAMIENTAS Y ACCESORIOS JARDÍN

NARZĘDZIA I AKCESORIA OGRODNICZE

MACETERO

KOSZ NA KWIATY

Mod. 34

Rectangular regulable *Prostokątny regulowany*

Acabado Wykończenie	Medidas Rozmiar	Cod.		
Negro/ Czarny	40 x 16 x 12 cm	9919	-	5
	50 x 16 x 12 cm	9920	-	5
	60 x 16 x 12 cm	9921	-	5
	80 x 16 x 12 cm	9922	-	5



MACETERO

KOSZ NA KWIATY

Mod. 35

Redondo *Okrągły*

Acabado Wykończenie	Medidas Rozmiar	Cod.		
Negro/ Czarny	Ø 18 cm.	9923	-	12



GUANTES

RĘKAWICE

Mod. 601

Algodón, palma punteado fino PVC
Bawełniane powlekane PCV

Mod. Mod.	Tallas Rozmiar	Cod.Dpy			
601	10	2980	1	10	50



GUANTES

RĘKAWICE

Mod. 604

Cuero / Loneta refuerzo
Skórzane / wzmocnione płótnem

Tallas Rozmiar	Cod.Dpy			
10	2983	1	10	50



GUANTES

RĘKAWICE

Mod. 605

Cuero
Skórzane

Tallas Rozmiar	Cod.Dpy		
10	2987	1	50



GUANTES

RĘKAWICE

Mod. 606

Algodón, palma reforzada resina
Bawełniane, wzmocniane żywicą

Tallas Rozmiar	Cod.Dpy			
10	2984	1	10	50



ENROLLACABLES JARDÍN

PRZEDŁUŻACZ BĘBNOWY

Mod. 3355

Bastidor. para jardín. Cable 3G 1,5 mm
Ułatwia pracę w ogrodzie. Kabel 3G 1,5 mm

Acabado Wykończenie	Medidas Rozmiar	Cod.		
Rojo/ Negro Czerwony/ Czarny	25 mts. 25 metrów P.Max.: Maksymalne obciążenie enrollado: 1000 W zwinęty: 1000W desenrollado: 3000 W rozwinięty: 3000W	8601	1	2



ACCESORIOS RIEGO

AKCESORIA WODNE



Artículo envasado a granel en envase expositor con código de barras en la pieza
Artykuł pakowany luzem w opakowaniu zbiorczym, z indywidualnym kodem kreskowym.

ADAPTADOR + REDUCTOR

ZŁĄCZE

Mod. 2001

ABS

Medidas Rozmiar	Cod.			Cod. Dpy			
1/2" - 3/4"	-	-	-	2736	1	10	50



ADAPTADOR + REDUCTOR

ZŁĄCZE

Mod. 2015

ABS

Medidas Rozmiar	Cod.			Cod. Dpy			
3/4" - 1"	-	-	-	7144	1	10	50



ADAPTADOR GRIFO

REDUKCJA KRANU

Mod. 2002

ABS

Medidas Rozmiar	Cod.			Cod. Dpy			
14-19	15591	20	80	2737	1	10	50



ADAPTADOR GRIFO CON ROSCA

ZŁĄCZE

Mod. 2003

2005

2007

ABS

Mod. Mod.	Medidas Rozmiar	Cod.			Cod. Dpy			
2003	1/2"	15605	30	120	2738	1	10	50
2005	3/4"	15606	30	120	2740	1	10	50
2007	1"	-	-	-	2742	1	10	50



ADAPTADOR MACHO CON ROSCA

ZŁĄCZE

Mod. 2009

ABS

Medidas Rozmiar	Cod.			Cod. Dpy			
3/4"	15607	30	120	2744	1	10	50



CONECTOR VÁLVULA DOS VÍAS

ZŁĄCZE DWÓJNIK Z ZAWORAMI

Mod. 2070

ABS

Medidas Rozmiar	Cod.			Cod. Dpy			
-	15585	10	80	2754	1	10	50



ACCESORIOS RIEGO

AKCESORIA WODNE

CONECTOR CUATRO VÍAS ZŁĄCZE CZWÓRNIK Z ZAWORAMI

Mod. 2071

ABS

Medidas Rozmiar	Cod. Dpy			
1/2" - 3/4"	6967	1	10	50



DERIVACIÓN TRIPLE ZŁĄCZE TRÓJNIK

Mod. 2090

ABS

Medidas Rozmiar	Cod.				Cod. Dpy			
-	15609	20	80	2755	1	10	50	



EMPALME RÁPIDO MANGUERA ZŁĄCZE WĘŻA

Mod. 2120
2122

ABS

Mod. Mod.	Medidas Rozmiar	Cod.				Cod. Dpy			
2120	1/2"	-	-	-	2757	1	10	50	
2122	3/4"	-	-	-	2759	1	10	50	



EMPALME RÁPIDO MANGUERA ZŁĄCZE WĘŻA

Mod. 2124
2126

Con función STOP , ABS
Z funkcją STOP, ABS

Mod. Mod.	Medidas Rozmiar	Cod.				Cod. Dpy			
2124	1/2"	15594	20	80	2761	1	10	50	
2126	3/4"	-	-	-	2763	1	10	50	



LANZA RIEGO REGULABLE ZRASZACZ DYSZA

Mod. 2140

ABS

Medidas Rozmiar	Cod. Cod.				Cod. Dpy			
-	15588	20	80	2765	1	10	50	



MANGUITO CONEXIÓN RÁPIDA ZŁĄCZE WĘŻA

Mod. 2160

ABS

Medidas Rozmiar	Cod. Cod.				Cod. Dpy			
-	15608	30	120	2767	1	10	50	





Artículo envasado a granel en envase expositor con código de barras en la pieza

Artykuł pakowany luzem w opakowaniu zbiorczym, z indywidualnym kodem kreskowym.

REPARADOR MANGUERA ZŁĄCZE WĘŻA

Mod. **2210**
2212

ABS/ ABS

Mod. Mod.	Medidas Rozmiar	Cod. 			Cod. Dpy			
2210	1/2"	-	-	-	2774	1	10	50
2212	3/4"	15603	20	80	2776	1	10	50



JUNTAS GOMA

Mod. **2265**

ZESTAW USZCZELEK GUMOWYCH

6 de 1/2", 6 de 3/4" y 6 de 1"
1/2"-6 szt., 3/4"-6 szt., 1"-6 szt.

Medidas Rozmiar	Cod.Dpy			
1/2" - 3/4" y 1"	2958	1 (x 18)	10	50



ADAPTADOR + REDUCTOR PLUS ZŁĄCZE PLUS

ABS + goma
ABS + guma

Medidas Rozmiar	Cod. 		
1/2"-3/4"	21038	40	160
3/4" - 1"	21039	40	160



ADAPTADOR PLUS ZŁĄCZE PLUS

ABS + goma
ABS + guma

Medidas Rozmiar	Cod. 		
3/4"	21041	40	160
1"	21042	40	160



ADAPTADOR GRIFO PLUS REDUKCJA KRANU PLUS

ABS + goma
ABS + guma

Medidas Rozmiar	Cod. 		
14-19	21043	16	64



ADAPTADOR MACHO PLUS ZŁĄCZE PLUS

ABS/ ABS

Medidas Rozmiar	Cod. 		
3/4"	21044	100	400



ACCESORIOS RIEGO

AKCESORIA WODNE

DERIVACIÓN TRIPLE PLUS

ZŁĄCZE TRÓJNIK

ABS



Medidas Rozmiar	Cod.		
-	21046	40	160



CONECTOR VÁLVULA DOS VÍAS PLUS

ZŁĄCZE DWÓJNIK Z ZAWORAMI

ABS + goma
ABS + guma



Medidas Rozmiar	Cod.		
-	21045	16	64



EMPALME RÁPIDO MANGUERA PLUS

ZŁĄCZE WĘŻA

ABS + goma
ABS + guma



Medidas Rozmiar	Cod.		
1/2"	21047	30	120
3/4"	21048	30	120



EMPALME RÁPIDO MANGUERA PLUS

ZŁĄCZE WĘŻA

Con función STOP , ABS + goma
Z funkcją STOP, ABS + guma

Medidas Rozmiar	Cod.		
1/2"	21049	30	120
3/4"	21050	30	120



MANGUITO CONEXIÓN RÁPIDA PLUS

ZŁĄCZE WĘŻA

ABS



Medidas Rozmiar	Cod.		
-	21051	80	320



REPARADOR MANGUERA PLUS

ZŁĄCZE WĘŻA

ABS + goma
ABS + guma

Medidas Rozmiar	Cod.		
1/2"	21052	30	120
3/4"	21053	30	120





Artículo envasado a granel en envase expositor con código de barras en la pieza

Artykuł pakowany luzem w opakowaniu zbiorczym, z indywidualnym kodem kreskowym.

LANZA RIEGO REGULABLE PLUS

ZRASZACZ DYSZA

ABS + goma

ABS + guma

Medidas Rozmiar	Cod. 		
-	21054	40	160



ADAPTADOR GRIFO CON ROSCA

ZŁĄCZE

Mod. 2004

2006

2008

Mod. Mod.	Medidas Rozmiar	Cod. 			Cod. Dpy			
2004	1/2"	15617	20	160	2739	1	10	50
2006	3/4"	15618	20	160	2741	1	10	50
2008	1"	-	-	-	2743	1	10	50



ADAPTADOR MACHO CON ROSCA

ZŁĄCZE

Mod. 2010

Latón / Mosiężne

Medidas Rozmiar	Cod. 			Cod. Dpy			
3/4"	-	-	-	2745	1	10	50



DERIVACIÓN TRIPLE

ZŁĄCZE TRÓJNIK

Mod. 2091

Latón / Mosiężne

Medidas Rozmiar	Cod. 			Cod. Dpy			
1/2"	15621	20	80	7405	1	10	50



EMPALME RÁPIDO MANGUERA

ZŁĄCZE WĘŻA

Mod. 2121

2123

Latón / Mosiężne

Mod. Mod.	Medidas Rozmiar	Cod. 			Cod. Dpy			
2121	1/2"	15612	20	80	2758	1	10	50
2123	3/4"	15613	20	80	2760	1	10	50



EMPALME RÁPIDO MANGUERA

ZŁĄCZE WĘŻA

Mod. 2125

2127

Con función STOP, Latón

Z funkcją STOP, mosiężne

Mod. Mod.	Medidas Rozmiar	Cod. 			Cod. Dpy			
2125	1/2"	15610	20	80	2762	1	10	50
2127	3/4"	15611	20	80	2764	1	10	50



ACCESORIOS RIEGO

AKCESORIA WODNE

Artículo envasado a granel en envase expositor con código de barras en la pieza
Artykuł pakowany luzem w opakowaniu zbiorczym, z indywidualnym kodem kreskowym.

LANZA RIEGO REGULABLE

ZRASZACZ DYSZA

Mod. 2141

Latón/ Mosiężny

Medidas Rozmiar	Cod.			Cod. Dpy			
-	15592	10	80	2766	1	10	50



MANGUITO CONEXIÓN RÁPIDA

ZŁĄCZE WĘŻA

Mod. 2161

Latón/ Mosiężne

Medidas Rozmiar	Cod.			Cod. Dpy			
-	15620	20	160	2768	1	10	50



REPARADOR MANGUERA

ZŁĄCZE WĘŻA

Mod. 2211

2213

Latón/ Mosiężne

Mod. Mod.	Medidas Rozmiar	Cod.			Cod. Dpy			
2211	1/2"	15614	20	80	2775	1	10	50
2213	3/4"	15615	20	80	2777	1	10	50



ADAPTADOR GRIFO

REDUKCJA KRANU

Mod. 2020

Medidas Rozmiar	Cod.			Cod. Dpy			
3/4"	15626	20	160	9889	1	10	50



EMPALME MANGERA

ZŁĄCZE WĘŻA

Mod. 2130

Medidas Rozmiar	Cod.			Cod. Dpy			
1/2"	15624	20	80	9890	1	10	50



EMPALME MANGUERA C/RETENCIÓN

ZŁĄCZE WĘŻA Z FUNKCJĄ STOP

Mod. 2131

Medidas Rozmiar	Cod.			Cod. Dpy			
1/2"	15623	20	80	9891	1	10	50



MANGUITO REPARADOR ZŁĄCZE WĘŻA

Mod. 2162

Medidas Rozmiar	Cod.			Cod. Dpy			
1/2"	15625	20	80	9892	1	10	50



KIT DE CONECTORES CON BOQUILLA Mod. 2165 ZESTAW ZRASZAJĄCY

1 boquilla 2166 + 1 adaptador 2020 + 1 empalme 2130 + 1 empalme 2131
1 Zraszacz dysza 2166 + 1 Redukcja kranu 2020 + 1 Złącze węża 2130 + 1 Złącze węża 2131

Medidas Rozmiar	Cod.Dpy			
-	9893	1	5	20



BOQUILLA REGULABLE ZRASZACZ DYSZA

Mod. 2166

Medidas Rozmiar	Cod.			Cod. Dpy			
-	15622	10	80	9894	1	10	50



GRIFO ZAWÓR WODNY

Mod. 2245

Latón níquel/ Mosiężny niklowany

Medidas Rozmiar	Cod. Dpy			
entrada/wejście 1/2" adaptador/redukcja 3/4"	6930	1	6	36



GRIFO ZAWÓR WODNY OZDOBNY

Mod. 2256

2256: Latón oro viejo c/placa/ Mosiężny złoto antyczne

Mod. Mod.	Medidas Rozmiar	Cod.		
2256	entrada/wejście 1/2" adaptador/redukcja 3/4"	2970	1	10

adaptador 3/4" incluido/ w komplecie redukcja 3/4"



GRIFO ZAWÓR WODNY OZDOBNY

Mod. 2258

2258: Latón oro viejo c/placa/ mosiężny złoto antyczne

Mod. Mod.	Medidas Rozmiar	Cod.		
2258	entrada/wejście 1/2" adaptador/redukcja 3/4"	2972	1	10

adaptador 3/4" incluido/ w komplecie redukcja 3/4"



ACCESORIOS RIEGO

AKCESORIA WODNE

GRIFO

ZAWÓR WODNY OZDOBNY

Mod. **2251**
2260

2251: Latón verde c/placa / mosiężny zielony

2260: Latón oro viejo c/placa / mosiężny złoto antyczne

Mod. Mod.	Medidas Rozmiar	Cod.		
2251	entrada/wejście 1/2"	2965	1	10
2260	adaptador/redukcja 3/4" entrada/wejście 1/2" adaptador/redukcja 3/4"	2974	1	10

adaptador 3/4" incluido/ w komplecie redukcja 3/4"



ASPERSOR ROTATIVO

ZRASZACZ ROTACYJNY

Mod. **2030**

Con base, 2 brazos, ABS

Okrągła podstawa, 2 ramiona, ABS

Medidas Rozmiar	Cod.		
-	2746	-	10

Presión (atm) Ciśnienie	Superficie(m ²) Powierzchnia	Radio (m) Promień
2	21	2,6
3	30	3,1
4	34,2	3,3



ASPERSOR ROTATIVO

ZRASZACZ ROTACYJNY

Mod. **2032**

Con pincho, 3 brazos. ABS

Na szpilce, 3 ramiona, ABS.

Medidas Rozmiar	Cod.		
-	2748	-	10

Presión (atm) Ciśnienie	Superficie(m ²) Powierzchnia	Radio (m) Promień
2	55	4,2
3	63	4,5
4	78,5	5,0



GRIFO

ZAWÓR WODNY OZDOBNY

Mod. **2253**

2253: Latón verde c/placa / mosiężny zielony

Mod. Mod.	Medidas Rozmiar	Cod.		
2253	entrada/wejście 1/2" adaptador/redukcja 3/4"	2967	1	10

adaptador 3/4" incluido/ w komplecie redukcja 3/4"



ASPERSOR ROTATIVO

ZRASZACZ ROTACYJNY

Mod. **2031**

Con base, 3 brazos, ABS

Okrągła podstawa, 3 ramiona, ABS

Medidas Rozmiar	Cod.		
-	2747	-	10

Presión (atm) Ciśnienie	Superficie(m ²) Powierzchnia	Radio (m) Promień
2	45	3,8
3	55	4,2
4	63,5	4,5



ASPERSOR SECTORIAL
ZRASZACZ IMPULSOWY

Mod. 2033

Con base patín, ABS
Podstawa H, ABS

Medidas Rozmiar	Cod. █ █ █ █		
-	2749	-	10



Presión (atm) Ciśnienie	Superficie(m ²) Powierzchnia	Radio (m) Promień
2	211	8,2
3	226	8,5
4	243	8,8



ASPERSOR SECTORIAL
ZRASZACZ IMPULSOWY

Mod. 2036

Con pincho
Na szpilce

Medidas Rozmiar	Cod. █ █ █ █		
-	7146	5	20

Presión (atm) Ciśnienie	Superficie(m ²) Powierzchnia	Radio (m) Promień
2	82	5,1
3	88	5,3
4	95	5,5



ASPERSOR SECTORIAL
ZRASZACZ IMPULSOWY

Mod. 2034

Cabeza ABS con pincho metálico
Głowica z ABS, na metalowej szpilce

Medidas Rozmiar	Cod. █ █ █ █		
-	2750	-	10

Presión (atm) Ciśnienie	Superficie(m ²) Powierzchnia	Radio (m) Promień
2	211	8,2
3	226	8,5
4	243	8,8



ASPERSOR SUELO 6 FUNCIONES
ZRASZACZ 6 FUNKCJI

Mod. 2035

Medidas Rozmiar	Cod. █ █ █ █		
-	2751	-	10

Presión (atm) Ciśnienie	Superficie(m ²) Powierzchnia	Radio (m) Promień
2	24	2,8
3	32	3,2
4	38,5	3,5



ASPERSOR DIFUSOR 6 FUNCIONES
ZRASZACZ 6 FUNKCJI

Mod. 2040

Con pincho, ABS/ Na szpilce, ABS

Medidas Rozmiar	Cod. █ █ █ █		
-	15627	-	10

Presión (atm) Ciśnienie	Superficie(m ²) Powierzchnia	Radio (m) Promień
2	10	1,8
3	12	1,95
4	14	2,12



ACCESORIOS RIEGO

AKCESORIA WODNE



ASPERSOR SUELO

ZRASZACZ OKRĄGLY

Circular con conector macho, ABS

Okrągły z męskim złączem, ABS

Mod. 2037

Medidas Rozmiar	Cod. Dpy			
-	7147	1	-	10

Presión (atm) Ciśnienie	Superficie(m ²) Powierzchnia	Radio (m) Promień
2	7,5	1,55
3	8,5	1,63
4	9,5	1,75



ASPERSOR OSCILANTE

ZRASZACZ

Base estable, ABS y aluminio

ABS + aluminium

Mod. 2038

Medidas Rozmiar	Cod. 		
-	7148	-	6

Presión (atm) Ciśnienie	Superficie(m ²) Powierzchnia
2	154
3	165
4	176









PISTOLA RIEGO REGULABLE

ZRASZACZ PISTOLET

Mod. 2170

ABS/ ABS

Medidas Rozmiar	Cod. 			Cod. Dpy			
-	15586	10	80	2769	1	-	10









PISTOLA RIEGO REGULABLE

ZRASZACZ PISTOLET

Mod. 2171

Cabeza latón, cuerpo metálico, recubrimiento PVC

Głowica z miedzi, metalowy korpus, powlekany PCV

Medidas Rozmiar	Cod. 			Cod. Dpy			
-	18053	5	50	2770	1	5	20









PISTOLA RIEGO 7 FUNCIONES

ZRASZACZ PISTOLET 7 FUNKCJI

Mod. 2172

Cabeza y cuerpo metálicos, recubrimiento PVC

Głowica i korpus metalowy, powlekany PCV

Medidas Rozmiar	Cod. 			Cod. Dpy			
-	18054	5	50	2771	1	5	20









PISTOLA RIEGO

ZRASZACZ PISTOLET

Mod. 2173

Metálica/ Metalowy



Medidas Rozmiar	Cod. 			Cod. Dpy			
-	18056	10	50	2953	1	-	10



PISTOLA RIEGO
ZRASZACZ PISTOLET

Mod. 2174



Cabeza latón, cuerpo y gatillo metálicos, recubrimiento PVC
Głowica z miedzi, metalowy korpus i spust, powlekany PCV

Medidas Rozmiar	Cod.Dpy			
-	6968	1	5	20



PISTOLA RIEGO REGULABLE
ZRASZACZ PISTOLET NASTAWNY

Mod. 2175



Medidas Rozmiar	Cod.Dpy			
-	9895	1	5	20



PISTOLA RIEGO REGULABLE
ZRASZACZ PISTOLET 9 DYSZ

Mod. 2176

9 chorros/ 9 dysz





Medidas Rozmiar	Cod.Dpy			
-	9896	1	5	20



PISTOLA RIEGO REGULABLE
ZRASZACZ PISTOLET NASTAWNY

Mod. 2177

ABS-extra/ Extra-ABS





Medidas Rozmiar	Cod. Cod.			Cod. Dpy			
-	18055	10	50	15628	1	10	50



ROCIADOR DIFUSOR
ZRASZACZ DYSZA

Mod. 2178

ABS/ ABS

Medidas Rozmiar	Cod.			Cod. Dpy			
-	18051	-	10	18052	1	-	10



ACCESORIOS RIEGO



AKCESORIA WODNE

KIT RIEGO

ZESTAW ZRASZAJĄCY

Mod. **2241**

1 pistola 2170 + 1 adaptador-reductor 2001 + 2 empalmes 2124
 1 Zraszacz pistolet 2170 + 1 Złącze 2001 + 2 Złącza węża 2124

Medidas Rozmiar	Cod.Dpy			
-	2954	1	-	6



KIT RIEGO

ZESTAW ZRASZAJĄCY

Mod. **2242**

1 pistola 2171 + 1 adaptador-reductor 2001 + 2 empalmes 2124
 1 Zraszacz pistolet 2171 + 1 Złącze 2001 + 2 Złącza węża 2124

Medidas Rozmiar	Cod.Dpy			
-	2955	1	-	6





KIT RIEGO

ZESTAW ZRASZAJĄCY

Mod. **2244**

1 lanza 2140 + 1 adaptador 2001 + 1 empalme rápido 2120 +
 1 empalme rápido con stop 2124
 1 Zraszacz dysza 2140 + 1 Złącze 2001 + 1 Złącze węża 2120+ 1 Złącze węża 2124

Medidas Rozmiar	Cod.Dpy			
-	7149	1	-	10



KIT RIEGO

ZESTAW ZRASZAJĄCY

Mod. **2243**

1 pistola 2172 + 1 adaptador-reductor 2001 + 2 empalmes 2124
 1 Zraszacz pistolet 2172 + 1 Złącze 2001+ 2 Złącza węża 2124

Medidas Rozmiar	Cod.Dpy			
-	2956	1	-	6



KIT RIEGO

ZESTAW ZRASZAJĄCY

Mod. **2167**

Empalme 2120 + adaptador reductor 2001, ABS
 1 Złącze węża 2120 + 1 Złącze 2001, ABS

Medidas Rozmiar	Cod.Dpy			
1/2"	15598	1	10	50





KIT RIEGO

ZESTAW ZRASZAJĄCY

Mod. **2168**

empalme 2120-2124 + manguito 2160, ABS
 1 Złącza węża 2120-2124 + 1 Złącze węża 2160, ABS

Medidas Rozmiar	Cod.Dpy			
1/2"	15593	1	10	50



KIT RIEGO
ZESTAW ZŁĄCZY

Mod. 2169

Empalme 2122-2126 + manguito 2160, ABS
1 Złącze węża 2122-2126 + 1 Złącze węża 2160, ABS

Medidas Rozmiar	Cod.Dpy			
3/4"	15596	1	10	50



KIT RIEGO
ZESTAW ZŁĄCZY

Mod. 2115

Empalme 2122 + adaptador reductor 2015, ABS
1 Złącze węża 2122 + Złącze 2015, ABS



Medidas Rozmiar	Cod.Dpy			
3/4"	15600	1	10	50



KIT RIEGO
ZESTAW ZŁĄCZY

Mod. 2147

Lanza 2140 + empalme rápido 2124, ABS
1 Zraszacz dysza 2140 + 1 Złącze węża 2124, ABS

Medidas Rozmiar	Cod.Dpy			
1/2"	15629	1	10	50



KIT RIEGO
ZESTAW ZŁĄCZY

Mod. 2148

Lanza 2140 + empalme 2126, ABS
1 Zraszacz dysza 2140 + 1 Złącze węża 2124, ABS



Medidas Rozmiar	Cod.Dpy			
3/4"	15595	1	10	50



KIT RIEGO
ZESTAW ZŁĄCZY

Mod. 2245

1 lanza 2141 + 1 adaptador 2006 + 1 empalme rápido 2121 +
1 empalme rápido con stop 2125
1 Zraszacz dysza 2141 + 1 Złącze 2006 + 1 Złącze węża
2121 + 1 Złącze węża

Medidas Rozmiar	Cod.Dpy			
-	7150	1	5	20



KIT RIEGO
ZESTAW ZŁĄCZY

Mod. 2246

1 lanza + 1 conector
1 Zraszacz dysza + 1 Złącze węża

Medidas Rozmiar	Cod.Dpy			
-	7406	1	10	50





ACCESORIOS RIEGO

AKCESORIA WODNE

CEPILLO LAVADO

SZCZOTKA DO MYCIA

Mod. 2240

Medidas Rozmiar	Cod. 		
1/2"	2952	1	6





DUCHA JARDÍN REGULABLE

PRYSZNIC OGRODOWY

Mod. 2100

Aluminio y ABS
Aluminium i ABS

Medidas Rozmiar	Cod. 		
1,35 - 2,35 m.	2756	1	6

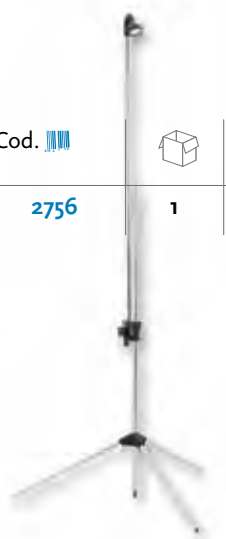



CARRO PORTAMANGUERAS

STOJAK NA WĄŻ

Mod. 2050

Altura 41 cm./ Wysokość 41 cm.

Medida manguera Wymiary węża	Cod. 		
1/2" x 30 m.	2752	1	4



CARRO PORTAMANGUERAS

STOJAK NA WĄŻ

Mod. 2051

Altura 75 cm./ Wysokość 75 cm.

Medida manguera Wymiary węża	Cod. 		
1/2" x 45 m.	2753	1	4



CARRO PORTAMANGUERAS



STOJAK NA WĄŻ

Mod. 2052

Altura 87,5 cm./ Wysokość 87,5 cm.

Incluye accesorios (1 lanza riego regulable + 1 empalme rápido c/stop + 3 empalmes rápidos + 1 pistola de riego)

W zestawie akcesoria (1 zraszacz dysza + 1 złącze węża STOP + 3 złącza węża + zraszacz pistolet)

Medida manguera Wymiary węża	Cod. 		
1/2" x 60 m./ 5/8" x 45 m.	7145	1	4



PORTAMANGUERAS MURAL
WIESZAK BĘBNOWY ŚCIENNY NA WĄŻ

Mod. 2232



Con soporte guía manguera para 20 metros
Wieszak na wąż do 20 metrów

Medida manguera Wymiary węża	Cod. █		
-	18049	1	3



RECOGEDOR MANGUERA AUTOMÁTICO
BĘBEN Z WĘŻEM OGRODOWYM

Mod. 2060

Medidas Rozmiar	Cod. █		
10 mts.	9897	1	4
20 mts.	9898	1	2



20 mts.



10 mts.



MANGUERA EN BOBINA
WĄŻ OGRODOWY

Mod. 2065

15-19 mm, PVC con entramado de nylon, presión trabajo 8-10 kgs, temperatura -5° a 50°C
15-19 mm, PCV z nylonem, ciśnienie robocze 8-10 kgs, temperatura -5° to 50°C

Medidas Rozmiar	Cod. █		
15 mts.	9899	1	4
25 mts.	9900	1	4

Incluye accesorios (1 lanza riego + 1 adaptador grifo + 2 empalmes rápidos)
W zestawie akcesoria (1 zraszacz dysza + 1 redukcja kranu + 2 złącza węża)



KIT MANGUERA
ZESTAW OGRODNICZY

Mod. 2067

1/2" (13mm) con 1 lanza de riego, 1 adaptador de grifo, 2 empalmes rápidos y 1 soporte de manguera de pared
1/2" (13 mm) 1 zraszacz dysza + 1 redukcja kranu + 2 złącza węża + 1 wieszak na wąż

Medidas Rozmiar	Cod. █		
20 mts.	18044	1	4





ACCESORIOS RIEGO

AKCESORIA WODNE

MANGUERA WAŻ OGRODOWY

Mod. 2069



Medidas Rozmiar	Cod. 		
15 mts.	18046	1	4
25 mts.	18047	1	4



MANGUERA EN ESPIRAL WAŻ OGRODOWY SPIRALNY

Mod. 2066

EVA



Medidas Rozmiar	Cod. 		
7,5 mts. x 1/2"	9901	1	4
15 mts. x 1/2"	9902	1	4



MANGUERA HELICOIDAL WAŻ OGRODOWY SPIRALNY

Mod. 2070

EVA



Medidas Rozmiar	Cod. Dpy 		
15 mts.	18048	1	4



PROGRAMADOR RIEGO MANUAL PROGRAMATOR WODNY MECHANICZNY

Mod. 2190

Tiempo riego hasta 2 horas
Czas nawadniania do 2 godzin

Medidas Rozmiar	Cod. Dpy 		
-	2772	1	12



SOPORTE MANGUERA PARED WIESZAK NA WAŻ

Mod. 2230

Plástico
Plastikowy

Medidas Rozmiar	Cod. 		
-	2778	-	10



SOPORTE MANGUERA PARED WIESZAK NA WAŻ

Mod. 2231

Metálico
Metalowy

Medidas Rozmiar	Cod. 		
-	2779	-	5



PULVERIZADOR
ROZPYLACZ

Mod. 1000

Capacidad Pojemność	Cod. █		
1 L.	10537	-	10



PULVERIZADOR
ROZPYLACZ

Mod. 1500

Disponible blister de recambio
Dostępny zestaw części zamiennych

Capacidad Pojemność	Cod. █		
2 L.	10538	-	5



PULVERIZADOR
ROZPYLACZ

Mod. 2000

Disponible blister y bombas de recambio
Dostępny zestaw części zamiennych i pompa

Capacidad Pojemność	Cod. █		
5 L.	10539	-	1



PULVERIZADOR
ROZPYLACZ

Mod. 2500

Disponible blister y bombas de recambio
Dostępny zestaw części zamiennych i pompa

Capacidad Pojemność	Cod. █		
10 L.	10540	-	1



PULVERIZADOR
ROZPYLACZ

Mod. 3000

Disponible blister y bombas de recambio
Dostępny zestaw części zamiennych i pompa

Capacidad Pojemność	Cod. █		
15 L.	10541	-	1



ACCESORIOS RIEGO

AKCESORIA WODNE

LANZA PUNTO DYSZA ROZPYLACZA

Mod. 5000

Medidas Rozmiar	Cod.		
-	10542	1	12



CAMPANA HERBICIDA DYSZA ROZPYLACZA KAPTUR

Mod. 5100

Medidas Rozmiar	Cod.		
-	10543	-	6



RECAMBIOS PARA PULVERIZADORES / CZĘŚCI ZAMIENNE DO ROZPYLACZY

BOMBA POMPA

Mod. 1000

Para pulverizadores mod 2000 y 2500
Do rozpylaczy mod 2000 i 2500

Cod.Dpy			
10571	1	1	5



BOMBA POMPA

Mod. 1100

Para pulverizador mod 3000
Do rozpylacza mod 3000

Cod.Dpy			
10572	1	1	5



BOQUILLA PARA HERBICIDA DYSZA

Mod. 844

Capacidad Pojemność	Cod.		
-	10777	6	36

KITS DE RECAMBIO CZĘŚCI ZAMIENNE

Mod. 840

841

842

843

Para pulverizadores mod 2000, 2500 y 3000
Do rozpylaczy mod 2000, 2500 and 3000

Mod. Mod.	Capacidad Capacity	Cod.Dpy			
840	2 L.	10567	1	-	6
841	5/10 L.	10568	1	-	6
842	16 L.	10569	1	-	6
843	5/10 L.	10570	1	-	6

mod. 840



mod. 841



mod. 842



mod. 843



RIEGO POR GOTEO



SYSTEMY NAWADNIANIA KROPELKOWEGO I MIKROZRASZACZE

ABRAZADERA

ZACISK PRZEWODU

Mod. 4000

ABS, para tubo de 1/2"
ABS, do przewodu 1/2"

Medidas Rozmiar	Cod.Dpy			
-	6778	10	10	50





ADAPTADOR

REDUKCJA KRANU

Mod. 4004
4005

ABS, para grifo de 3/4"
ABS, do kranu 3/4"

Mod. Mod.	Medidas Rozmiar	Cod. Dpy			
4004	para tubo de 1/2" do przewodu 1/2"	6779	1	10	50
4005	para tubo de 1/4" do przewodu 1/4"	6780	1	10	50

mod. 4004

mod. 4005





CODO

KOLANKO PRZEWODU

Mod. 4006

ABS, para tubo de 1/2"
ABS, do przewodu 1/2"

Medidas Rozmiar	Cod.Dpy			
para tubo de 1/2" do przewodu 1/2"	6781	2	10	50





ESTACA

PODPÓRKA PRZEWODU

Mod. 4009
4010

ABS

Mod. Mod.	Medidas Rozmiar	Cod. Dpy			
4009	para tubo de 1/2" do przewodu 1/2"	6782	8	10	50
4010	para tubo de 1/4" do przewodu 1/4"	6783	15	10	50

mod. 4009

mod. 4010





FILTRO

FILTR

Mod. 4011

ABS

Medidas Rozmiar	Cod.Dpy			
para tubo de 1/2" do przewodu 1/2"	6784	1	10	50



GOTERO

ZRASZACZ

Mod. 4012

ABS, autocompensante
ABS, samokompensujący

Medidas Rozmiar	Cod.Dpy			
-	6785	10	10	50





RIEGO POR GOTEO

SYSTEMY NAWADNIANIA KROPELKOWEGO I MIKROZRASZACZE

GOTERO ZRASZACZ

Mod. 4014

ABS, 4 l/h



Medidas Rozmiar	Cod.Dpy			
-	6786	10	10	50



GOTERO ZRASZACZ

Mod. 4016

ABS, regulable
ABS, regulowany



Medidas Rozmiar	Cod.Dpy			
-	6788	10	10	50



GOTERO ZRASZACZ

Mod. 4017

ABS, regulable sobre estaca
ABS, regulowany



Medidas Rozmiar	Cod.Dpy			
-	6789	10	10	50



MANGUITO ZŁĄCZE PRZEWODU

Mod. 4018

ABS, para tubo de 1/2"
ABS, do przewodu 1/2"



Medidas Rozmiar	Cod.Dpy			
-	6790	4	10	50



MANGUITO ZŁĄCZE PRZEWODU

Mod. 4019

ABS, manguito de 2 vías para tubo de 1/4"
ABS, dwustronne do przewodu 1/4"

Medidas Rozmiar	Cod.Dpy			
-	6791	10	10	50



MICROASPERSOR
ZRASZACZ STRUMIENIOWY

Mod. **4021**

ABS, 360°

Medidas Rozmiar	Cod.Dpy			
-	6792	10	10	50



MICROASPERSOR
ZRASZACZ STRUMIENIOWY

Mod. **4023**

ABS, 180°



Medidas Rozmiar	Cod.Dpy			
-	6793	10	10	50



MICROASPERSOR
ZRASZACZ STRUMIENIOWY

Mod. **4025**

ABS, 90°

Medidas Rozmiar	Cod.Dpy			
-	6794	10	10	50



MICRONEBULIZADOR
ZRASZACZ STRUMIENIOWY

Mod. **4026**

ABS, 360°



Medidas Rozmiar	Cod.Dpy			
-	6795	10	10	50



PERFORADOR
SZPILKA DO OTWORÓW

Mod. **4027**

ABS

Medidas Rozmiar	Cod.Dpy			
-	6796	1	10	50



REGULADOR PRESIÓN
REDUKTOR CIŚNIENIA

Mod. **4028**

ABS

Medidas Rozmiar	Cod.Dpy			
-	6797	1	10	50



RIEGO POR GOTEO



SYSTEMY NAWADNIANIA KROPELKOWEGO I MIKROZRASZACZE

SOPORTE MICROASPERORES

PODPÓRKA ZRASZACZA

Mod. 4029

ABS, con varilla incluida
ABS, z przewodem

Medidas Rozmiar	Cod.Dpy			
-	6798	2	10	50





"T" TUBO

TRÓJNIK T PRZEWODU

Mod. 4030
4031

ABS

Mod. Mod.	Medidas Rozmiar	Cod.Dpy			
4030	1/2"	6799	2	10	50
4031	1/4"	6800	10	10	50

mod. 4030



mod. 4031





TAPÓN FINAL TUBO

ZASŁEPKA PRZEWODU

Mod. 4032
4033

ABS

Mod. Mod.	Medidas Rozmiar	Cod. Dpy			
4032	para tubo de 1/2" do przewodu 1/2"	6801	4	10	50
4033	para tubo de 1/4" do przewodu 1/4"	6802	10	10	50

mod. 4032



mod. 4033





TUBO

PRZEWÓD

Mod. 4034
4035

Polietileno flexible, antialgas, resistente bajas temperaturas y rayos solares

Elastyczny polietylen, odporny na niskie temperatury i działanie promieni słonecznych

Mod. Mod.	Medidas Rozmiar	Cod.			
4034	1/2" rollos 25 mts. 1/2" rolka 25 m	6803	-	-	2
4035	1/4" rollos 10 mts. 1/4" rolka 10 m	6804	-	-	5

mod. 4034



mod. 4035





VÁLVULA CIERRE

ZAWÓR WĘŻA

Mod. 4036
4037

ABS

Mod. Mod.	Medidas Rozmiar	Cod.Dpy			
4036	para tubo de 1/2" do przewodu 1/2"	6882	1	10	50
4037	para tubo de 1/4" do przewodu 1/4"	6883	5	10	50

mod. 4036



mod. 4037





VARILLA RÍGIDA

PRZEWÓD SZTYWNY

Mod. 4038

ABS

Mod. Mod.	Medidas Rozmiar	Cod.Dpy			
4038	12"	6805	10	10	50

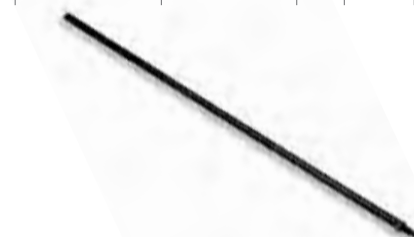



SEGURIDAD

Protección cabeza.....	744
Protección Auditiva	745
Protección Ocular y Facial.....	747
Protección Respiratoria	752
Protección Manos.....	754
Protección Pies.....	763
Protección del cuerpo.....	764

OCHRONA

Ochrona głowy.....	744
Ochrona Słuchu.....	745
Ochrona oczu i twarzy.....	747
Ochrona dróg oddechowych.....	752
Ochrona rąk.....	754
Ochrona stóp.....	763
Ochrona ciepła	764

PROTECCIÓN CABEZA

OCHRONA GŁOWY



Casco para la industria

Mod. 11100

KASK OCHRONNY DLA PRZEMYSŁU

Descripción: Casco de obra, resistente a rayos UVA. Cinta de sudoración. Ranuras para adaptar auriculares (mod.12400).

Material: Polipropileno (PP)

Atalaje: Arnés polietileno, ajuste por ruleta. 4 puntos de anclaje.

Peso: 358 gr.

Opis: Standardowy PP kask budowlany, odporny na promieniowanie UVA, pasek pochłaniający pot, gniazda przyłączeniowe nauszników w modelu 12400.

Materiał: Polipropylen PP

Uprząż: PE zapięcie nakrycia głowy, 4 punkty mocowania.

Waga: 358 gr.

Norma Normy	Color kolor	Cod. Cod. ■■■■		
EN397	Blanco•Biały	9174	1	40
	Azul•Niebieski	9175	1	40
	Amarillo•Żółty	9176	1	40
	Rojo•Czerwony	9177	1	40
	Gris•Szary	9179	1	40
	Naranja•Pomarańczowy	9180	1	40

Casco standard de obra

Mod. 11200

STANDARDOWY KASK OCHRONNY

Descripción: Casco de obra. Cinta de sudoración. Ranuras para adaptar auriculares (mod.12400).

Material: Polipropileno (PP)

Atalaje: Arnés polietileno, ajuste por presión. 4 puntos de anclaje.

Peso: 325 gr.

Opis: Standardowy PP kask dla budownictwa, pasek pochłaniający pot, gniazda przyłączeniowe nauszników w modelu 12400.

Materiał: Polipropylen PP

Uprząż: PE zapięcie nakrycia głowy, 4 punkty mocowania

Waga: 325 gr.

Norma Normy	Color kolor	Cod. Cod. ■■■■		
EN397	Amarillo•Żółty	11820	1	50
	Azul•Niebieski	11821	1	50
	Blanco•Biały	11822	1	50
	Rojo•Czerwony	11823	1	50
	Verde•Zielony	11824	1	50

Gorra antigolpes

Mod. 11800

CZAPKA ROBOCZA

Descripción: Protección para la cabeza, evita heridas o arañazos producidos por golpes. Adecuada para trabajos en zonas de techos bajos.

Material: Algodón y plástico

Peso: 173 gr.

Opis: Ochrona głowy, chroni przed małymi urazami

i zadrapaniami spowodowanymi lekkimi uderzeniami. Idealna do pracy w obszarach o niskim suficie.

Materiał: bawełna i tworzywa sztuczne

Waga: 173 gr.

Norma Normy	Color kolor	Cod. Cod. ■■■■		
EN812	Azul Marino • Ciemno niebieski	16013	1	60
	Negro • Czarny	18236	1	60

Barboquejo de nylon

Mod. 11900

NYLONOWY PASEK PODBRÓDKA

Descripción: Barboquejo para casco en nylon. Complemento del casco, para trabajo en alturas.

Opis: Nylonowy pasek podbródka do kasków.

Cod. Cod.		
11825	10	1000

AURICULARES/ NAUSZNIKI PRZECIWHŁASOWE



Auriculares SNR: 27 dB

Mod. **12100**

NAUSZNIKI PRZECIWHŁASOWE SNR: 27 DB

Descripción: Auricular con Arnés ajustable.

Opis: Regulowane szelki z 3- ma opcjami pozycji: głowy, szyi i podbródka.

Norma/Normy	Cod.Cod.			Cod.Cod.			
EN352-1	9166	10	60	-	-	-	-
Peso/Waga	167 gr						
Nivel ruido/Poziom hałasu	Medio•M						



Auriculares SNR: 25 dB

Mod. **12101**

NAUSZNIKI PRZECIWHŁASOWE SNR: 25 DB

Descripción: Auricular con Arnés ajustable.

Opis: Regulowane szelki z 3ma opcjami pozycji: głowy, szyi i podbródka.

Norma/Normy	Cod.Cod.			Cod.Cod.			
EN352-1	9167	10	60	-	-	-	-
Peso/Waga	180 gr						
Nivel ruido/ Poziom hałasu	Medio-bajo•M-L						



Auriculares SNR: 25 dB

Mod. **12110**

NAUSZNIKI PRZECIWHŁASOWE SNR: 25 DB

Descripción: Idem al Modelo 12101 con arnés almohadillado, para mayor comodidad.

Opis: Model 12101 z Idem wyściełane szelki dla zapewnienia większego komfortu.

Norma/Normy	Cod.Cod.			Cod.Cod.			
EN352-1	9168	10	60	15995	1	6	60
Peso/Waga	177 gr						
Nivel ruido/Poziom hałasu	Medio-bajo• M -L						



Auriculares plegables SNR: 30 dB

Mod. **12200**

NAUSZNIKI PRZECIWHŁASOWE SNR: 30 DB

Descripción: Auricular plegable para mayor comodidad de transporte.

Opis: Składane nauszniaki dla większego komfortu w transporcie.

Norma/Normy	Cod.Cod.			Cod.Cod.			
EN352-1	9169	10	60	15996	1	6	60
Peso/Waga	238 gr						
Nivel ruido/Poziom hałasu	Medio-alto•M -H						

TAPONES/ WKŁADKI



Tapón desechable SNR: 37 dB

Mod. **12300**

WKŁADKI JEDNORAZOWE SNR: 37 DB

Descripción: Tapón desechable amarillo, Material suave de gran adaptabilidad al usuario, moldeable.
Opis: Jednorazowe żółte wkładki wykonane z bardzo miękkiego materiału, łatwego w użytku przystosowane dla każdego użytkownika.

Norma Normy	Nivel ruido Poziom hałasu	Cod. Cod.		
EN352-2	Alto•H	9170	200	2000



Tapón desechable SNR: 37 dB

Mod. **12301**

WKŁADKI JEDNORAZOWE SNR: 37 DB

Descripción: Idem Mod. 12300 con cordón, para evitar que se caigan durante el trabajo.
Opis: Idem Typ 12300 ze sznurkiem w celu uniknięcia wypadania w czasie pracy.

Norma Normy	Nivel ruido Poziom hałasu	Cod. Cod.		
EN352-2	Alto•H	9171	200	2000



Tapón reutilizable SNR: 25 dB

Mod. **12310**

WKŁADKI JEDNORAZOWE SNR: 25 DB

Descripción: Tapones de silicona naranja muy suave, reutilizables, lavables con agua y jabón.
Opis: Miękkie pomarańczowe wkładki silikonowe, wielokrotnego użytku zmywalne wodą z mydłem

Norma Normy	Nivel ruido Poziom hałasu	Cod. Cod.		
EN352-2	Medio-bajo•M-L	9172	100	1000



Tapón reutilizable SNR: 25 dB

Mod. **12311**

WKŁADKI SNR: 19 DB

Descripción: Idem Mod. 12310 con cordón, para evitar que caigan durante el trabajo.
Opis: Wielokrotnego użytku, miękkie silikonowe zatyczki do uszu z opaską.

Norma Normy	Nivel ruido Poziom hałasu	Cod. Cod.		
EN352-2	Medio-bajo•M-L	9173	100	1000



Tapones con banda SNR: 19 dB

Mod. **12320**

WKŁADKI SNR: 19 dB

Descripción: Tapones auditivos con arnés incorporado.
Opis: Wielokrotnego użytku, miękkie silikonowe zatyczki do uszu z opaską

Norma Normy	Nivel ruido Poziom hałasu	Cod. Cod.			
EN352-2	Bajo•L	16015	1	20	240

PROTECCIÓN OCULAR Y FACIAL

OCHRONA OCZU I TWARZY

GAFAS MONTURA UNIVERSAL

OKULARY UNIWERSALNE



Gafa panorámica

Mod. **13100**

OKULARY PANAORAMICZNE

Descripción: Gafa de montura universal con ocular panorámico de policarbonato. Pueden ser llevadas sobre gafas graduadas normales. Tipo visita.

Opis: Uniwersalne okulary z panoramicznymi soczewkami z poliwęglanu. Mogą one być nakładane na wierzch regularnych okularów. Sprawdź typ.

Norma Normy	Descripción Opis	Ocular Okular	Impacto Odporność na uderzenia	Cod. Cod.			
EN166	Standard Standard	Incoloro Bezbarwny	F	9142	-	12	300
EN166	Antirrayaduras Odporne na zarysowania	Incoloro Bezbarwny	F	9143	-	12	300
EN166-EN170	Antirrayaduras Odporne na zarysowania	Amarillo Żółty	F	9144	-	12	300
EN166	Antivaho Nie parują	Incoloro Bezbarwny	F	11842	-	12	300

Gafas envolventes

Mod. **13110**

BEZPIECZNE OKULARY Z POJEDYNCZĄ SOCZEWKĄ

Descripción: Gafa envolvente, lente y protector lateral de policarbonato de una sola pieza, encajado en un protector de cejas. Patillas ajustables.

Opis: Okulary panoramiczne, soczewki wokół twarzy wykonane z jednego kawałka poliwęglanu, Wstawia się do ochroniacz brwi. Regulowane zauszniaki.



Norma Normy	Descripción Opis	Ocular Okular	Impacto Odporność na uderzenia	Cod. Cod.			
EN166	Antirrayaduras Odporne na zarysowania	Incoloro Bezbarwny	F	9145	-	12	300
EN166-EN172	Antirrayaduras Odporne na zarysowania	Gris Szary	F	9146	-	12	300
EN166-EN170	Antirrayaduras Odporne na zarysowania	Amarillo Żółty	F	9148	-	12	300
EN166	Antivaho Nie parują	Incoloro Bezbarwny	F	11843	-	12	300

Gafas envolventes

Mod. **13111**

BEZPIECZNE OKULARY Z POJEDYNCZĄ SOCZEWKĄ

Descripción: Gafa envolvente, de una sola pieza en policarbonato, con protector lateral y de cejas. Patillas ajustables en poliamida.

Opis: Okulary panoramiczne, soczewki wokół twarzy wykonane z jednego kawałka poliwęglanu, Wstawia się do ochroniacz brwi. Regulowane zauszniaki.



Norma Normy	Descripción Opis	Ocular Okular	Impacto Odporność na uderzenia	Cod. Cod.			
EN166-EN172	Antirrayaduras Odporne na zarysowania	Gris Szary	F	9150	-	12	300





Gafas envolventes diseño deportivo

Mod. **13112**

BEZPIECZNE OKULARY Z POJEDYNCZĄ SOCZEWKĄ STYL SPORTOWY

Descripción: Gafa envolvente, lentes en policarbonato. Estilo deportivo. Patillas ajustables en poliamida. Protector nasal acolchado.

Opis: Panoramiczne okulary z soczewkami z poliwęglanu. Styl sportowy. Regulowane zauszniki poliamidowe. Wyściefana osłona nosa.

Norma	Ocular Okular	Impacto Odporność na uderzenia	Cod. Cod.			
EN166	Incoloro Bezbarwny	F	9151	-	12	300
EN166-EN170	Amarillo Żółty	F	9152	-	12	300
EN166-EN172	Gris Szary	F	9153	-	12	300



Gafas envolventes patilla regulable

Mod. **13113**

BEZPIECZNE OKULARY Z POJEDYNCZĄ SOCZEWKĄ I
REGULOWANYMI ZAUSZNIKAMI

Descripción: Gafa envolvente, lente y protector lateral de policarbonato de una sola pieza, encajado en un protector de cejas. Patillas ajustables y regulables.

Opis: Okulary panoramiczne, soczewki wokół twarzy wykonane z jednego kawałka poliwęglanu, Wstawia się do ochraniacz brwi. Regulowane zauszniki.

Norma Normy	Descripción Opis	Ocular Okular	Impacto Odporność na uderzenia	Cod. Cod.		
EN166	Antirrayaduras Odporne na zarysowania	Incoloro Bezbarwny	F	9147	12	300



Gafas clásicas

Mod. **13120**

BEZPIECZNE OKULARY Z PODWÓJNĄ SOCZEWKĄ

Descripción: Gafas con dos lentes de estilo clásico. Lentes en policarbonato con protector lateral.

Opis: Okulary z podwójnym soczewkami i w klasycznym stylu. Soczewki poliwęglanowe z osłoną boczną

Norma Normy	Ocular Okular	Impacto Odporność na uderzenia	Cod. Cod.			
EN166	Incoloro Bezbarwny	F	9154 16010	- 1	12 6	300 144
EN166	Antivaho Nie zaparowujące	F	11844	-	12	300

GAFAS MONTURA INTEGRAL

GOGLE OCHRONNE



VENTILACIÓN DIRECTA: Ventilación simple que maximiza el aireamiento y evita el vaho.
VENTILACIÓN INDIRECTA: Sistema que proporciona corriente de aire en una lente panorámica y evita la penetración de líquidos o partículas de polvo.

WENTYLACJA BEZPOŚREDNIA: Prosty system wentylacyjny, który zwiększa wentylację i zapobiega parowaniu.

WENTYLACJA POŚREDNIA: System, który wytwarza strumień powietrza w panoramicznej soczewce i zapobiega przenikaniu cieczy lub pyłów.

Gafa integral

Mod. **13200**

GOGLE OCHRONNE

Descripción: Gafas panorámicas con lentes de policarbonato resistentes a impactos, montura integral en PVC.

Opis: Panoramiczne okulary z odpornymi na uderzenia poliwęglanowymi szklami. Ramka z PVC

Norma Normy	Ventilación Wentylacja	Ocular Okular	Impacto Odporność na uderzenia	Cod. Cod.		
EN166	Directa Bezpośrednia	Incoloro Bezbarwny	B	9155	20	200



Gafa integral

Mod. **13210**

GOGLE OCHRONNE

Descripción: Gafas panorámicas con lentes de policarbonato resistentes a impactos, montura integral en PVC.

Uso: Resistente a impactos, salpicaduras en suspensión y polvo grueso.

Opis: Panoramiczne okulary z odporną na uderzenia poliwęglanową ramką PVC.

Zastosowanie: Odporny na oddziaływanie przyskających materiałów i ciężkiego pyłu.

Norma Normy	Ventilación Wentylacja	Descripción Opis	Ocular Okular	Impacto Odporność na uderzenia	Cod. Cod.			
EN166	Indirecta Pośrednia	-	Incoloro Bezbarwny	B	9157	-	12	120
EN166	Indirecta Pośrednia	Antivaho Nie zaparowujące	Incoloro Bezbarwny	B	9158	-	12	120

GAFAS PARA SOLDADURA

GOGLE SPAWALNICZE



Gafas de cazoleta soldadura

Mod. **13310**

GOGLE SPAWALNICZE W ELASTYCZNEJ RAMCE

Descripción: Gafas de cazoleta con protección lateral, Ø 50 mm.

Uso: Indicadas para la protección contra las radiaciones emitidas durante los procesos de soldadura (con soplete)

Opis: Okulary z okrągłymi soczewkami z zabezpieczeniem bocznym, Ø 50 mm.

Zastosowanie: Zalecany do ochrony przed promieniowaniem, powstającym podczas procesu spawania.

Norma Normy	Filtro Filtr	Ocular Okular	Montura Ramka	Cod. Cod.		
EN166- EN175	Tono 5 Zaciemnienie 5	Oscuro Ciemne	Negra Czarna	9159	20	200

PANTALLAS FACIALES OSŁONY TWARZY



Soporte visor

EKRA

Mod. **13400**

Descripción: Soporte pantalla con arnés de cabeza ajustable y visor de fácil colocación en la visera. Con cinta desudadora.

Opis: Osłona z regulowanym pałąkiem nagłownym i łatwym do zamontowania daszkiem. Z opaską wchłaniającą pot.

Norma Normy	Color Kolor	Cod. Cod. 		
EN166- EN175	Amarillo/Żółty	9161	1	10



Visor policarbonato

POLIWĘGLANOWA OSŁONA TWARZY Z MOCOWANIEM

Mod. **13410**

Descripción: Protege frente a impacto de partículas a gran velocidad, media y baja energía y salpicaduras de líquidos

Opis: Chroni przed uderzeniami o wysokiej i średniej prędkości o niskiej energii cząstek oraz ciekłymi odpryskami. Uchwyt z regulacją uprząży

Norma Normy	Dimensiones Wymiary	Ocular Okular	Impacto Odporność na uderzenia	Cod. Cod. 		
EN166	20,5 x 40	Incoloro Bezbarwny	B	11828	1	200



Visor policarbonato con ribete de aluminio

OSŁONA Z POLIWĘGLANU Z RAMĄ ALUMINIOWĄ

Mod. **13412**

Descripción: Protege frente a impacto de partículas a gran velocidad, media y baja energía y salpicaduras de líquidos.

Opis: Odporny na uderzenia i odpryski płynów

Norma Normy	Dimensiones Wymiary	Ocular Okular	Impacto Odporność na uderzenia	Cod. Cod. 		
EN166	20,5 x 40	Incoloro Bezbarwny	B	11829	1	140



Visor policarbonato con soporte

POLIWĘGLANOWA OSŁONA TWARZY Z MOCOWANIEM

Mod. **13420**

Descripción: Protege frente a impacto de partículas a gran velocidad, media y baja energía y salpicaduras de líquidos. Soporte incluido. Atalaje con regulación variable .

Opis: Chroni przed uderzeniami o wysokiej i średniej prędkości o niskiej energii cząstek oraz ciekłymi odpryskami. Uchwyt z regulacją uprząży

Norma Normy	Dimensiones Wymiary	Cod. Cod. 		
EN166	20 x 35	16018	1	40



Soporte portavisores

UCHWYTY OSŁONY TWARZY

Mod. **13431**

Descripción: Soporte portavisores para adaptar a cualquier casco.

Opis: Uchwyty osłony twarzy do dowolnego kasku

Cod. Cod. 		
16017	1	10

PANTALLAS PARA SOLDADURA
WELDING SHIELDS / MARQUES ET CASQUES DE SOUDER



Pantalla soldadura de mano

Mod. **13500**

RĘCZNA OSŁONA SPAWALNICZA

Descripción: Pantalla con asa de sujeción interior, para agarrar con la mano.

Uso: Trabajos con soldadura.

Opis: Osłona z wewnętrznym uchwytem.

Zastosowanie: Prace spawalnicze.

Norma Normy	Filtro Filtr	Ocular Okular	Tamaño Rozmiar	Cod Cod. ■■■■		
EN166-EN175	Tono 11 Zaciemnienie 11	Oscuro Ciemne	108 x 51	9163	1	60



Pantalla soldadura de cabeza

Mod. **13520**

PEŁNA ZAKRZYWIONA OSŁONA SPAWALNICZA

Descripción: Pantalla abatible para la cabeza. Con visor para filtro elevable.

Uso: Trabajos con soldadura

Opis: Podnoszona przednia ochronna osłona głowy. Podnoszona przednia soczewka.

Zastosowanie: Prace spawalnicze.

Norma Normy	Filtro Filtr	Ocular Okular	Tamaño Rozmiar	Cod Cod. ■■■■		
EN166-EN175	Tono 11 Zaciemnienie 11	Oscuro Ciemne	108 x 51	9164	1	24



Pantalla de soldadura para casco

Mod. **13530**

SPAWALNICZA OSŁONA TWARZY DO KASKU

Descripción: Pantalla abatible y para adaptar a casco de obra. Con visor para filtro elevable.

Uso: Trabajos con soldadura

Opis: Podnoszona osłona twarzy z uchwytem kasku. Podnoszona przednia soczewka.

Zastosowanie: Prace spawalnicze.

Norma Normy	Filtro Filtr	Tamaño Rozmiar	Cod Cod. ■■■■		
EN166-EN175	Tono 11 Zaciemnienie 11	108 x 51	16019	1	45

Repuesto filtro cristal verde

Mod. **13550**

GREEN GLASS FILTER REPLACEMENT

WYMIENNY FILTR Z ZIELONEGO SZKŁA

Descripción: Repuestos para pantallas de soldadura de mano y de cabeza.

Opis: Zamiennik do osłon spawalniczych.

Norma Normy	Filtro Filtr	Ocular Okular	Tamaño Rozmiar	Cod Cod. ■■■■		
EN166-EN175	Tono 11 Zaciemnienie 11	Verde Zielony	108 x 51	9165	10	100



Repuesto cristal policarbonato

Mod. **13551**

ZAMIENNIK SZKŁA Z POLIWĘGLANU

Descripción: Repuestos para pantalla de soldadura de mano y de cabeza.

Opis: Zamiennik do osłon spawalniczych.

Norma Normy	Ocular Okular	Tamaño Rozmiar	Cod Cod. ■■■■		
EN166	Incoloro Bezbarwny	108 x 51	9181	10	100



PROTECCIÓN RESPIRATORIA

OCHRONA DRÓG ODDECHOWYCH

MASCARILLAS AUTOFILTRANTES FFP1

FFP1 MASKI AUTO FILTRUJĄCE



Mascarilla autofiltrante FFP1

Mod. **14100**

AUTOMATYCZNE FILTRUJĄCA MASKA FFP1

Mascarilla desechable de un solo uso contra partículas sólidas no tóxicas y aerosoles líquidos nocivos en concentraciones de hasta 4,5 TLV.

Maski jednorazowego użytku chroniące przeciwko stałym, nietoksycznym cząstkom oraz przed szkodliwymi ciekłymi aerozolami w stężeniu do 4,5 NDS.

Norma Normy	Rendimiento Cecha	Descripción Opis	Factor Protección Współczynnik Ochrony	Cod Cod.		
EN149	FFP1	-	4,5 x TLV	9129	20	240

Mascarilla autofiltrante con válvula FFP1

Mod. **14105**

AUTOMATYCZNE FILTRUJĄCE MASKI FFP 2

Mascarilla desechable de un solo uso contra partículas sólidas no tóxicas y aerosoles líquidos nocivos en concentraciones de hasta 4,5 TLV. Con válvula de exhalación.

Maski jednorazowego użytku chroniące przeciwko stałym, nietoksycznym cząstkom oraz przed szkodliwymi ciekłymi aerozolami w stężeniu do 4.5 TLV. Z zaworem.

Válvula/Zawór.



Norma Normy	Rendimiento Cecha	Descripción Opis	Factor Protección Współczynnik Ochrony	Cod Cod.		
EN149	FFP1	Válvula/ Z zaworem	4,5 x TLV	9130	10	120

MASCARILLAS AUTOFILTRANTES FFP2

AUTOMATYCZNE FILTRUJĄCA MASKA FFP 2

Mascarilla autofiltrante FFP2

Mod. **14200**

AUTOMATYCZNE FILTRUJĄCA MASKA FFP 2

Mascarilla desechable de un solo uso contra partículas no tóxicas y con toxicidad media-baja y contra aerosoles líquidos en concentraciones de hasta 12 TLV.

Maski jednorazowego użytku chroniące przeciwko stałymi, nietoksycznymi oraz średnio-nisko toksycznymi cząstkami oraz przed szkodliwymi ciekłymi aerozolami w stężeniu do 12 TLV.



Norma Normy	Rendimiento Cecha	Descripción Opis	Factor Protección Współczynnik Ochrony	Cod Cod.		
EN149	FFP2	-	12 x TLV	9133	20	240

Mascarilla autofiltrante con válvula FFP2

Mod. **14205**

AUTOMATYCZNE FILTRUJĄCA MASKA Z ZAWOREM FFP 2

Mascarilla desechable de un solo uso contra partículas no tóxicas y con toxicidad media-baja y contra aerosoles líquidos en concentraciones de hasta 12 TLV.

Con válvula para minimizar la humedad.

Maski jednorazowego użytku chroniące przeciwko stałymi, nietoksycznymi oraz średnio-nisko toksycznymi cząstkami oraz przed szkodliwymi ciekłymi aerozolami w stężeniu do 12 TLV. Z zaworem



Norma Normy	Rendimiento Cecha	Descripción Opis	Factor Protección Współczynnik Ochrony	Cod Cod.		
EN149	FFP2	Válvula/ Z zaworem	12 x TLV	9134	10	120



Mascarilla autofiltrante antiolores con válvula FFP2



ANTY ZAPACHOWE AUTOMATYCZNE FILTRUJĄCE MASKA Z ZAWOREM FFP2

Mascarilla desechable de un solo uso, con carbono activo, contra partículas no tóxicas y aerosoles líquidos nocivos en concentraciones de hasta 12 TLV.

Con válvula de exhalación. Protección frente a olores.

Maski jednorazowego użytku z węglem aktywnym, filtrem, chroniące przed stałymi, nietoksycznymi cząstkami oraz przed szkodliwymi ciekłymi aerozolami w stężeniu do 12 NDS. Z zaworem.

Zabezpiecza przed zapachami.

Norma Normy	Rendimiento Cecha	Descripción Opis	Factor Protección Współczynnik Ochrony	Cod Cod.		
EN149	FFP2	Válvula/Z zaworem Carbono activo/ Węgiel aktywny	12 x TLV	11834	10	120

MASCARILLAS AUTOFILTRANTES FFP3

AUTOMATYCZNE FILTRUJĄCA MASKA FFP3





Mascarilla autofiltrante con válvula FFP3

AUTOMATYCZNE FILTRUJĄCA MASKA Z ZAWOREM FFP 3

Mascarilla desechable de un solo uso contra partículas sólidas no tóxicas, con toxicidad media-baja y alta toxicidad y contra aerosoles líquidos en concentraciones de hasta 50 TLV.

Maski jednorazowego użytku chroniące przeciwko stałymi, nietoksycznymi oraz średnio-nisko toksycznymi cząstkami oraz przed szkodliwymi ciekłymi aerozolami w stężeniu do 50 TLV.

Norma Normy	Rendimiento Cecha	Descripción Opis	Factor Protección Współczynnik Ochrony	Cod Cod.		
EN149	FFP3	Válvula/Z zawo- rem	50 x TLV	9138	5	60





Mascarilla autofiltrante FFP3D

AUTOMATYCZNE FILTRUJĄCA MASKA FFP3D

Mascarilla desechable de un solo uso contra partículas sólidas no tóxicas, con toxicidad media-baja y alta toxicidad y contra aerosoles líquidos en concentraciones de hasta 50 TLV.

Test de Dolomitas. Con válvula de exhalación.

Maski jednorazowego użytku chroniące przeciwko stałymi, nietoksycznymi, średnio-nisko i wysoko toksycznymi cząstkami oraz przed szkodliwymi ciekłymi aerozolami w stężeniu do 50 TLV.

Norma Normy	Rendimiento Cecha	Descripción Opis	Factor Protección Współczynnik Ochrony	Cod Cod.		
EN149	FFP3D	Válvula/ Z zaworem Test dolomitas Test dolomicki	50 x TLV	9139	10	120

PROTECCIÓN MANOS

OCHRONA RĄK

GUANTES DE SERRAJE RĘKAWICZKI ZAMSZOWE



Guante serraje americano

Mod. **15107**

AMERYKAŃSKIE RĘKAWICE ZAMSZOWE

Protección: Riesgos Mecánicos

Uso: Carga y descarga de mercancía, construcción y madereros...

Ochrona: Zagrożenia mechaniczne

Zastosowanie: Załadunek i rozładunek towarów, budowa i stolarka.

Norma Normy	Grosor Grubość		Cod. Cod.			Cod. Cod.			
EN420-EN388	1,1 mm.	10	9062	12	120	-	-	-	-
Descripción Opis	Crupón Vacuno. Dorso algodón. Forrado. Podwójna skóra bydlęca. Wzmocniona połowa dłoni. Z podbiciem								



Guante serraje americano

Mod. **15108**

AMERYKAŃSKIE RĘKAWICE ZAMSZOWE

Protección: Riesgos Mecánicos

Uso: Carga y descarga de mercancía, construcción y madereros...

Ochrona: Zagrożenia mechaniczne

Zastosowanie: Załadunek i rozładunek towarów, budowa i stolarka...

Norma Normy	Grosor Grubość	Talla Rozmiar	Cod. Cod.			Cod. Cod.			
EN420-EN388	1,1mm.	9	12254	12	120	15820	1	12	120
Descripción Opis	Crupón vacuno. Dorso algodón. Forrado. Podwójna skóra bydlęca. Bawełniane wykończenie. Z podbiciem								



Guante para soldador

Mod. **15112**

RĘKAWICE SPAWALNICZE

protección: Riesgos Mecánicos, Riesgos Térmicos

Uso: Trabajos de soldadura.

Ochrona: Zagrożenia mechaniczn i termiczne.

Zastosowanie: Prace spawalnicze

Norma Normy	Grosor Grubość	Largo Długość	Talla Rozmiar	Cod. Cod.		
EN420-EN388-EN407	1,1 mm.	34	10	15870	6	60
Descripción Opis	Guante para soldadura con hilo kevlar Włókno Kevlar					

GUANTES FLOR PIEL GRAIN LEATHER GLOVES/ GANTS PLEIN FLEUR

Guante conductor flor piel

Mod. **15200**

RĘKAWICE ZE SKÓRY LICOWEJ

Protección: Riesgos Mecánicos

Uso: Conducción, montajes, agricultura, carga y descarga, trabajos en general

Ochrona: Zagrożenia mechaniczne

Zastosowanie: Prowadzenie pojazdów, montaż, rolnictwo, załadunek i rozładunek, prace ogólne.



Norma Normy	Grosor Grubość	Talla Roz- miar	Cod. Cod.			Cod. Cod.			
EN420-EN388	0,9-1 mm.	7	9066	10	120	-	-	-	-
		8	9067	10	120	15289	1	10	120
		9	-	-	-	-	-	-	-
		11	9070	10	120	15292	1	10	120

Descripción
Opis

Flor piel Vacuno
Skóra licowa

Guante conductor flor piel

Mod. **15203**

RĘKAWICE ZE SKÓRY LICOWEJ

Protección: Riesgos Mecánicos

Uso: Conducción, montajes, agricultura, carga y descarga, trabajos en general

Ochrona: Zagrożenia mechaniczne

Zastosowanie: Prowadzenie pojazdów, montaż, rolnictwo, załadunek i rozładunek, prace ogólne.



Norma Normy	Grosor Grubość	Talla Roz- miar	Cod. Cod.			Cod. Cod.			
EN420-EN388	0,9-1 mm.	7	9073	10	120	-	-	-	-
		8	9074	10	120	15295	1	10	120
		9	9075	10	120	-	-	-	-
		10	9076	10	120	-	-	-	-

Descripción
Opis

Flor piel Vacuno blanco
Biała skóra bydłęca

Guante americano flor piel

Mod. **15206**

AMERYKAŃSKIE RĘKAWICE ZE SKÓRY LICOWEJ

Protección: Riesgos Mecánicos

Uso: Conducción, montajes, agricultura, carga y descarga, trabajos en general

Ochrona: Zagrożenia mechaniczne

Zastosowanie: Prowadzenie pojazdów, montaż, rolnictwo, załadunek i rozładunek, prace ogólne.



Norma Normy	Grosor Grubość	Talla Roz- miar	Cod. Cod.			Cod. Cod.			
EN420-EN388	1-1,1 mm.	9	12257	10	120	-	-	-	-
		10	9080	10	120	15300	1	10	120

Descripción
Opis

Flor piel Vacuno Puño lona
Skóra licowa. Płócienny wierzch



Guante mixto flor piel y algodón

RĘKAWICE ZE SKÓRY LICOWEJ I BAWELNY

Mod. 15207

Protección: Riesgos Mecánicos

Uso: Conducción, montajes, agricultura, carga y descarga, trabajos en general

Ochrona: Zagrożenia mechaniczne

Zastosowanie: Prowadzenie pojazdów, montaż, rolnictwo, załadunek i rozładunek, prace ogólne.

Norma Normy	Grosor Grubość	Talla Rozmiar	Cod. Cod.			Cod. Cod.			
EN420-EN388	0,8-0,9 mm.	7	9082	10	120	15302	1	10	120
		8	9083	10	120	15303	1	10	120
		9	9084	10	120	-	-	-	-
		10	-	-	-	15305	1	10	120

Descripción
Opis

Flor piel Vacuno palma
Spód ze skóry licowej



Guante mixto flor piel y algodón

RĘKAWICE ZE SKÓRY LICOWEJ I BAWELNY

Mod. 15208

protección: Riesgos Mecánicos

Uso: Conducción, montajes, agricultura, carga y descarga, trabajos en general

Ochrona: Zagrożenia mechaniczne

Zastosowanie: Prowadzenie pojazdów, montaż, rolnictwo, załadunek i rozładunek, prace ogólne.

Norma Normy	Grosor Grubość	Talla Rozmiar	Cod. Cod.		
EN420-EN388	0,8-0,9 mm.	8	9086	10	120
		9	9087	10	120
		10	9088	10	120

Descripción
Opis

Flor piel Vacuno palma puño elástico.
Spód ze skóry licowej. Elastyczny ściągacz.

GUANTES DE NITRILO RĘKAWICE NITRYLOWE

Guante nitrilo

RĘKAWICE NITRYLOWE

Mod. 15300

protección: Riesgos Mecánicos

Uso: Sector industrial, manipulación de piezas aceitadas, materiales de construcción, industria de madera...

Ochrona: Zagrożenia mechaniczne

Zastosowanie: Sektor przemysłowy, praca ze składnikami oleju, materiały budowlane, przemysł drzewny.



Norma Normy	Talla Rozmiar	Cod. Cod.			Cod. Cod.			
EN420-EN388	8	9089	12	120	15823	1	12	120
	9	9090	12	120	15824	1	12	120
	10	-	-	-	15825	1	12	120

Descripción
Opis

Nitrilo Amarillo sobre algodón .Fresco. Puño elástico
Żółty nitril. Otwarty wierzch .Elastyczny ściągacz

Guante nitrilo

RĘKAWICE NITRYLOWE

Mod. **15301**



protección: Riesgos Mecánicos

Uso: Sector industrial, manipulación de piezas aceitadas, construcción, industria madera...

Ochrona: Zagrożenia mechaniczne

Zastosowanie: Sektor przemysłowy, praca ze składnikami oleju, materiały budowlane, przemysł drzewny

Norma Normy	Talla Rozmiar	Cod. Cod.			Cod. Cod.			
EN420-EN388	8	9092	12	120	-	-	-	-
	9	9093	12	120	15827	1	12	120
	10	9094	12	120	15828	1	12	120
Descripción Opis	Nitrilo azul sobre algodón. Fresco. Puño elástico Niebieski nitril. Otwarty wierzch .Elastyczny ściągacz							

Guante nitrilo

RĘKAWICE NITRYLOWE

Mod. **15302**



protección: Riesgos Mecánicos

Uso: Sector industrial, manipulación de piezas aceitadas, construcción, industria madera...

Ochrona: Zagrożenia mechaniczne

Zastosowanie: Sektor przemysłowy, praca ze składnikami oleju, materiały budowlane, przemysł drzewny.

Norma Normy	Talla Rozmiar	Cod. Cod.			Cod. Cod.			
EN420-EN388	8	9095	12	120	15829	1	12	120
	9	9096	12	120	15830	1	12	120
Descripción Opis	Nitrilo azul sobre algodón. Completo. Puño elástico Niebieski nitril. Całkowicie zanurzone. Elastyczny ściągacz							

Guante nitrilo

RĘKAWICE NITRYLOWE

Mod. **15303**



protección: Riesgos Mecánicos

Uso: Sector industrial, manipulación de piezas aceitadas, construcción, industria madera...

Ochrona: Zagrożenia mechaniczne

Zastosowanie: Sektor przemysłowy, praca ze składnikami oleju, materiały budowlane, przemysł drzewny.

Norma Normy	Talla Rozmiar	Cod. Cod.			Cod. Cod.			
EN420-EN388	8	9098	12	120	15832	1	12	120
	9	9099	12	120	15833	1	12	120
	10	9100	12	120	15834	1	12	120
Descripción Opis	Nitrilo azul sobre algodón. Completo. Puño elástico Niebieski nitril. Całkowicie zanurzone. Elastyczny ściągacz							

Guante nitrilo

RĘKAWICE NITRYLOWE

Mod. **15304**



protección: Riesgos Mecánicos

Uso: Manipulación de precisión, piezas pequeñas, montajes...

Ochrona: Zagrożenia mechaniczne

Zastosowanie: Precyzyjna obróbka materiałów, małych komponentów, podzespołów...

Norma Normy	Talla Rozmiar	Cod. Cod.			Cod. Cod.			
EN420-EN388	7	15867	12	120	-	-	-	-
	8	9101	12	120	-	-	-	-
	9	9102	12	120	-	-	-	-
	10	12258	12	120	-	-	-	-
Descripción Opis	Nitrilo gris en palma sobre nylon. Fesco. Puño elástico Szary nitril na spodzie,nylon. Otwarty wierzch .Elastyczny ściągacz							



Guante nitrilo gris

RĘKAWICE NITRYLOWE

Mod. **15305**

protección: Riesgos Mecánicos

Uso: Manipulación de precisión, piezas pequeñas, montajes... Mayor protección en medios aceitados o húmedos.

Ochrona: Zagrożenia mechaniczne

Zastosowanie: Precyzyjna obróbka materiałów, małych komponentów, podzespołów... Lepsza ochrona w wilgotnych lub oleistych środowiskach.

Norma Normy	Talla Rozmiar	Cod. Cod.			Cod. Cod.			
EN420-EN388	7	15859	12	120	15863	1	12	120
	8	15860	12	120	15864	1	12	120
	9	-	-	-	15865	1	12	120
Descripción Opis	Nitrilo gris sobre nylon gris. Recubrimiento en la palma y medio dorso Szary nitril na szarym nylonie. Powłoka na wierzchu.							

GUANTES DE LÁTEX RĘKAWICE LATEKSOWE

Guante de látex

RĘKAWICE LATEKSOWE

Mod. **15501**

protección: Riesgos Mecánicos

Uso: Guante anticorte, construcción, ferralla.

Ochrona: Zagrożenia mechaniczne

Zastosowanie: Przeciwno skaleczeniom, dla budownictwa, produkcji.



Norma Normy	Descripción Opis	Cod Cod.	Cod Cod.		
EN420-EN388	Latex sobre algodón. Completo. Puño elástico Lateks na bawełnie. Całkowicie zanurzone .Elastyczny ściągacz.	10	9109	12	120

Guante de caucho

RĘKAWICE GUMOWE

Mod. **15502**

protección: Riesgos Mecánicos

Uso: Manejo de Materiales con bordes cortantes: cristales, construcción...

Ochrona: Zagrożenia mechaniczne

Zastosowanie: Przenoszenie materiałów z ostrymi krawędziami : szkła, konstrukcji...



Norma Normy	Talla Rozmiar	Cod Cod.			Cod Cod.			
EN420-EN388	7	9110	12	120	-	-	-	-
	8	9111	12	120	15839	1	12	120
	9	-	-	-	-	-	-	-
	10	9113	12	120	-	-	-	-
Descripción Description	Caucho sobre algodón Fresco. Puño elástico Guma na bawełnie. Otwarty wierzch .Elastyczny ściągacz.							

Guante de caucho verde

ZIELONE RĘKAWICE GUMOWE

Mod. **15503**

Protección: Riesgos Mecánicos

Uso: Manejo de Materiales con bordes cortantes: cristales, construcción...

Ochrona: Zagrożenia mechaniczne

Zastosowanie: Przenoszenie materiałów z ostrymi krawędziami : szkła, konstrukcji...



Norma Normy	Descripción Opis	Talla Rozmiar	Cod Cod.		
EN420-EN388	Caucho verde sobre algodón. Puño elástico Zielona guma na bawełnie. Elastyczny mankiet	7	15871	12	120
		8	-	-	-
		9	-	-	-

GUANTES DE ALGODÓN Y NYLON RĘKAWICE NYLONOWE I BAWELNIANE



Guante pescador

RĘKAWICE RYBACKIE

Mod. 15601

Protección: Riesgos Mínimos

Uso: Manipulación, complemento otros guantes...

Ochrona: Minimalne ryzyko

Zastosowanie: Przenoszenie, uzupełnienie innych rękawic...

Descripción Opis	Talla Rozmiar	Cod. Cod.		
Guante algodón/poliéster rojo Czerwone rękawice bawełniane /poliestrowe	10	9115	12	300



Guante motas PVC

RĘKAWICE NAKRAPIANE PCV

Mod. 15602

Protección: Riesgos Mínimos

Uso: Agricultura, automoción, mantenimiento...

Ochrona: Minimalne ryzyko

Zastosowanie: Rolnictwo, praca w motoryzacji, prace porządkowe...

Descripción Opis	Talla Rozmiar	Cod. Cod.			Cod. Cod.			
Guante nylon, motas PVC Rękawice nylonowe, kropki z PCV	8	9117	12	300	15843	1	12	300



Guante motas PVC

RĘKAWICE NAKRAPIANE PCV

Mod. 15603

Protección: Riesgos Mínimos

Uso: Agricultura, usos generales...

Ochrona: Minimalne ryzyko

Zastosowanie: Rolnictwo, zastosowanie ogólne

Descripción Opis	Talla Rozmiar	Cod. Cod.			Cod. Cod.			
Guante algodón, motas PVC, puño elástico Rękawice bawełniane, kropki z PCV	9	9121	12	300	15845	1	12	300
	10	9120	12	300	15846	1	12	300



Guante poliuretano

RĘKAWICE POLIURETANOWE

Mod. 15604

Protección: Riesgos Mínimos

Uso: Montaje de piezas pequeñas, alta tecnología...

Ochrona: Minimalne ryzyko

Zastosowanie: Montaż małych elementów, zaawansowana technologia...

Descripción Opis	Talla Rozmiar	Cod. Cod.			Cod. Cod.			
Guante poliuretano, sobre nylon, puño elástico Poliuretan na nylonie, elastyczny ściągacz	S(7)	-	-	-	-	-	-	-
	M(8)	-	-	-	-	-	-	-
	L(9)	9123	12	300	-	-	-	-
	XL(10)	-	-	-	-	-	-	-

Guante poliuretano

Mod. **15606**

RĘKAWICE POLIURETANOWE



protección: Riesgos Mínimos

Uso: Montaje de piezas pequeñas, alta tecnología...

Ochrona: Minimalne ryzyko

Zastosowanie: Montaż małych elementów, zaawansowana technologia...

Descripción Opis	Talla Rozmiar	Cod. Cod.			Cod. Cod.			
Guante poliuretano gris, sobre poliamida, puño elástico. <i>Szary poliuretan na poliamidzie, elastyczny mankiet</i>	M(8)	15853	12	120	15856	1	12	120
	L(9)	15854	12	120	15857	1	12	120
	XL(10)	-	-	-	-	-	-	-

GUANTE KEVLAR KEVLAR RĘKAWICE Z KEVLARU

Guante Kevlar

RĘKAWICE ZWŁÓKNA KEVLAR

Mod. **15700**

Protección: Riesgos mecánicos

Uso: Manipulación objetos abrasivos o afilados, peligro de corte en general...

Ochrona: Zagrożenia mechaniczne

Zastosowanie: Montaż ostrych lub ściernych przedmiotów, ogólne niebezpieczeństwo skaleczeń...



Norma Normy	Descripción Opis	Talla Rozmiar	Cod Cod.		
EN420-EN388	Guante kevlar anticorte <i>Rękawice przeciw skaleczeniu z kevlaru</i>	8	9126	12	120
		9	9116	12	120
		10	9119	12	120

OTROS MODELOS INNE MODELE

Guante de Vinilo

RĘKAWICE WINYLOWE

Mod. **15002**

protección: Riesgos Mínimos

Uso: Jardinería...

Ochrona: Zagrożenia mechaniczne

Zastosowanie: Ogrodnictwo...



Descripción Opis	Talla Rozmiar	Cod Cod.		
Guante vinilo verde, sobre algodón rayado <i>Zielony winyl bawełna w paski</i>	10	9128	12	240

GUANTES DESECHABLES RĘKAWICZKI JEDNORAZOWE

Guante de látex empolvado

PUDROWANE RĘKAWICZKI LATEKSOWE

Mod. **15800**

protección: Riesgos mínimos

Uso: Laboratorios, inspección, uso en farmacias...

Unidades: 100 guantes por dispensador • 10 dispensadores por embalaje

Ochrona: Minimalne zagrożenia

Zastosowanie: Laboratoria, inspekcje, apteki ...

Items: 100 gloves per dispenser • 10 dispensers per carton



Norma Normy	Descripción Opis	Color Kolor	Talla Rozmiar	Cod Cod.		
EN388	Guante desechable <i>Rękawiczki jednorazowe</i>	Blanco <i>Biały</i>	S	11881	1	10
			M	11882	1	10
			L	11883	1	10
			XL	11884	1	10

Guante de látex sin empolvar

NIE PUDROWANE RĘKAWICZKI LATEKSOWE

Mod. 15801



Protección: Riesgos mínimos

Uso: Laboratorios, inspección, uso en farmacias...

Unidades: 100 guantes por dispensador • 10 dispensadores por embalaje

Ochrona: Minimalne zagrożenia

Zastosowanie: Laboratoria, inspekcje, apteki ...

Przedmioty: 100 rękawic w dozowniku • 10 dozowników w kartonie.

Norma Normy	Descripción Opis	Color Kolor	Talla Roz- miar	Cod Cod. 		
EN388	Guante desechable Rękawiczki jednorazowe	Blanco Biały	S	11885	1	10
			M	11886	1	10
			L	11887	1	10
			XL	11888	1	10

Guante de vinilo empolvado

PUDROWANE RĘKAWICZKI LATEKSOWE

Mod. 15802



protección: Riesgos mínimos

Uso: Inspección y examen

Unidades: 100 guantes por dispensador • 10 dispensadores por embalaje

Ochrona: Minimalne zagrożenia

Zastosowanie: Kontrola i badania

Przedmioty: 100 rękawic w dozowniku • 10 dozowników w kartonie

Norma Normy	Descripción Opis	Color Kolor	Talla Roz- miar	Cod Cod. 		
EN388	Guante desechable Rękawiczki jednorazowe	Azul Niebieski	S	11889	1	10
			M	11890	1	10
			L	11891	1	10
			XL	11892	1	10

Guante de vinilo sin empolvar

NIE PUDROWANE RĘKAWICZKI LATEKSOWE

Mod. 15803



protección: Riesgos mínimos

Uso: Inspección y examen.

Unidades: 100 guantes por dispensador • 10 dispensadores por embalaje

Protection: Minimal risks

Use: Inspection and examination

Items: 100 gloves per dispenser • 10 dispensers per carton

Norma Normy	Descripción Opis	Color Kolor	Talla Roz- miar	Cod Cod. 		
EN388	Guante desechable Rękawiczki jednorazowe	Azul Niebieski	S	11893	1	10
			M	11894	1	10
			L	-	-	-

Guante de nitrilo empolvado

PUDROWANE RĘKAWICZKI NITRYLOWE

Mod. 15804



protección: Riesgos mínimos

Uso: Inspección y examen

Unidades: 100 guantes por dispensador • 10 dispensadores por embalaje

Ochrona: Minimalne zagrożenia

Zastosowanie: Kontrola i badania

Przedmioty: 100 rękawic w dozowniku • 10 dozowników w kartonie.

Norma Normy	Descripción Opis	Color Kolor	Talla Roz- miar	Cod Cod. 		
EN388	Guante desechable Rękawiczki jednorazowe	Azul Niebieski	S	11897	1	10
			M	11898	1	10
			L	11899	1	10
			XL	11900	1	10





Guante de nitrilo sin empolvar

NIE PUDROWANE RĘKAWICZKI NITRYLOWE

Mod. 15805

protección: Riesgos mínimos
Uso: Inspección y examen
Unidades: 100 guantes por dispensador
 10 dispensadores por embalaje

Ochrona: Minimalne zagrożenia
Zastosowanie: Kontrola i badania
Przedmioty: 100 rękawic w dozowniku
 10 dozowników w kartonie

Norma Normy	Descripción Opis	Color Kolor	Talla Rozmiar	Cod Cod.		
EN388	Guante desechable Rękawiczki jednorazowe	Azul Niebieski	S	11901	1	10
			M	11902	1	10
			L	11903	1	10
			XL	11904	1	10





Guante de polietileno

RĘKAWICZKI POLIETYLENOWE

Mod. 15806

protección: Riesgos mínimos
Uso: Estación de servicio, manipulación de alimentos...
Unidades: 200 guantes por dispensador • 25 dispensadores por embalaje

Ochrona: Minimalne zagrożenia
Zastosowanie: Stacje paliw, obsługa żywności
Przedmioty: 200 rękawic w dozowniku • 25 dozowników w kartonie.

Norma Normy	Descripción Opis	Color Kolor	Talla Rozmiar	Cod Cod.		
EN388	Guante desechable Rękawiczki jednorazowe	Transparente Przezroczyste	Única Jeden rozmiar	11905	1	10





Guante de látex flocado

FLOKOWANE RĘKAWICE LATEKSOWE

Mod. 15807

protección: Riesgos Mínimos
Uso: Procesos químicos. Industria en general...

Ochrona: Minimalne zagrożenia
Zastosowanie: Procesy chemiczne

Norma Normy	Talla Rozmiar	Largo Długość	Grosor Grubość	Cod Cod.		
EN388	M (8)	38 cm.	0,38 mm.	15879	12	120
	L (9)	38 cm.	0,38 mm.	15877	12	120

PROTECCIÓN PIES

OCHRONA STÓP

CALZADO PARA AGUA KALOSZE



Bota PVC para agua
KALOSZE Z PCV

Mod. **16400**

Norma/Normy		EN347					
Cod. Cod.		9342	9343	9344	9345	9346	9347
Talla Rozmiar		36	37	38	39	40	41
Cod. Cod.	9348	9349	9350	9351	9352		
Talla Rozmiar	42	43	44	45	46		
Color/Kolor		Verde/Zielone					
Descripción Opis		Media caña Średniej wysokości					



Bota PVC para agua
KALOSZE Z PCV

Mod. **16401**

Norma/Normy		EN347					
Cod. Cod.		9356	9357	9358	9359	9360	9361
Talla Rozmiar		36	37	38	39	40	41
Cod. Cod.	9362	9363	-	-	9366	9367	9368
Talla Rozmiar	42	43	44	45	46	47	48
Color/Kolor		Verde/Zielony					
Descripción Opis		Caña Alta Wysokie					



Bota PVC para agua
KALOSZE Z PCV

Mod. **16402**

Norma/Normy		EN347					
Cod. Cod.		9370	9371	9372	9373	9374	9375
Talla Rozmiar		36	37	38	39	40	41
Cod. Cod.	9376	9377	9378	9379	9380	9381	9382
Talla Rozmiar	42	43	44	45	46	47	48
Color/Kolor		Negro/Czarny					
Descripción Opis		Media caña Średniej wysokości					



Bota PVC para agua
KALOSZE Z PCV

Mod. **16403**

Norma/Normy		EN347					
Cod. Cod.		9384	9385	9386	9387	9388	9389
Talla Rozmiar		36	37	38	39	40	41
Cod. Cod.	9390	9391	9392	9393	9394	9395	
Talla Rozmiar	42	43	44	45	46	47	
Color/Kolor		Negro/Czarny					
Descripción Opis		Caña Alta Wysokie					



PROTECCIÓN DEL CUERPO

TERMOPROTECCIÓN OCHRONA CIEPLNA

TERMOPROTECCIÓN THERMOPROTECTION/ THERMOPROTECTION



Rodillera

STABILIZATORY KOLANA

Mod. **18100**

Termosellado sin costuras.
Bezszywowe łączenie.

Indicaciones:

- Dolores agudos y crónicos de la rodilla y su entorno.
- Artrosis, artritis, bursitis, condromalacia.
- Inflamación del tendón y de la inserción muscular.
- Rehabilitación post-quirúrgica o post-traumática.

Wskazania:

- Intensywny i przewlekły ból kolana i jego okolicy.
- Zwyrodnienie stawów, zapalenie stawów, zapalenie kaletki, chondromalacja.
- Zapalenie ścięgien i mięśni.
- Rehabilitacja pooperacyjna lub po kontuzji.

Cod Cod.	14502	14503	14504	14505
Talla/Rozmiar	1	2	3	4

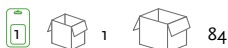

Codera

STABILIZATOR ŁOKCIA

Mod. **18200**

Termosellado sin costuras.
Bezszywowe łączenie.

Indicaciones:

- Dolores en el codo, reumáticos y de la articulación.
- Bursitis, epicondilitis, tendinitis.
- Inflamación del tendón.
- Rehabilitaciones.

Wskazania:

- Bóle reumatyczne i stawu łokciowego
- Zapalenie kaletki, Łokieć tenisisty, Ścięgna
- Zapalenie ścięgna
- Rehabilitacja

Cod Cod.	14506	14507	14508	14509
Talla/Rozmiar	1	2	3	4

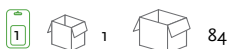

Tobilleras

STABILIZATOR KOSTKI

Mod. **18300**

Termosellado sin costuras.
Bezszywowe łączenie.

Indicaciones:

- Dolores agudos y crónicos del tobillo.
- Rehabilitación de esguinces y lesiones.
- Dolores reumáticos.

Wskazania:

- Intensywny i przewlekły ból kostki
- Rehabilitacja skręcenia i kontuzje
- Bóle reumatyczne

Cod Cod.	14510	14511	14512	14513
Talla/Rozmiar	1	2	3	4

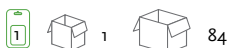



Muñequera de pulgar

Mod. **18400**

Indicaciones:

- Traumatismos de la muñeca y de la mano.
- Tendinitis.
- Dolores reumáticos y de la articulación.
- Dolores agudos y crónicos de la muñeca y de la mano.

Wskazania:

- Urazy nadgarstka i ręki
- Ściągna
- Bóle reumatyczne i stawów
- Intensywne i przewlekłe bóle dłoni i nadgarstka

Cod Cod.	14514	14515			
Talla/Rozmiar	1	2			216



Muñequera sin tensor

Mod. **18410**

STABILIZATOR KOSTKI BEZ TENSORA

Cod Cod.	14516				
Talla Rozmiar	Única Jeden rozmiar				360



Muñequera con tensor

Mod. **18420**

STABILIZATOR KOSTKI Z TENSOREM

Cod Cod.	14517				
Talla Rozmiar	Única Jeden rozmiar				360

FAJAS B STABILIZATORY KRĘGOSŁUPA

Indicaciones:

- Dolores agudos y crónicos en zona lumbar.
- Lesiones en los músculos de los riñones, espalda y abdomen.
- Dolores reumáticos y de las articulaciones.
- Idónea para la prevención, calmante y rehabilitación de las lesiones lumbares.

Wskazania:

- Intensywny i przewlekły ból w okolicy lędźwiowej
- Urazy mięśni w dolnej części pleców, pleców i brzucha
- Reumatyczne bóle stawów
- Idealny dla zapobiegania, łagodzenia i rehabilitacji urazów odcinka lędźwiowego



Faja con velcro y tres varillas

Mod. **18500**

STABILIZATOR KRĘGOSŁUPA ZAPINANY NA RZEPY Z TRZEMA TYLNYMI PRĘTAMI

Ajuste con cierre de velcro vulcanizado con tres varillas dorsales.
Regulowane z wulkanizowanymi zapięciami na rzep z trzema prętami tylnymi.

Cod Cod.	14518	14519	14520	14521
Talla/Rozmiar	2	3	4	5

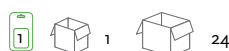



Faja standard

Mod. **18501**

STANDARDOWY STABILIZATOR KRĘGOSŁUPA

Ajuste con cierre de velcro vulcanizado con una varilla dorsal y con tirantes. Regulowane z wulkanizowanymi zapięciami na rzep z jednym prętem tylnym i z szelkami

Cod Cod.	15027	15028		
Talla/Rozmiar	3	4		



Faja con velcro y bandas de tensión

Mod. **18510**

STABILIZATOR KRĘGOSŁUPA ZAPINANY NA RZEPY I PASAMI NAPINAJĄCYMI

Ajuste con cierre de velcro vulcanizado con tres varillas dorsales y bandas de tensión. ANTIVIBRATORIA.

Regulowane z wulkanizowanymi zapięciami na rzep z trzema prętami tylnymi i pasami napinającymi. ANTYWIBRACYJNY

Cod Cod.	14522	14523	14524	14525
Talla/Rozmiar	2	3	4	5

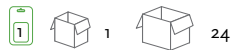

Faja fresh con velcro y bandas de tensión

Mod. **18520**

STABILIZATOR KRĘGOSŁUPA FRESH ZAPINANY NA RZEPY Z PASAMI NAPINAJĄCYMI

Ajuste con cierre de velcro vulcanizado con tres varillas dorsales y bandas de tensión.

Elástico monofilamento de alta calidad. Transpirable. Ideal para verano o espacios con altas temperaturas. ANTIVIBRATORIA.

Wysokiej jakości pojedyncze włókno elastyczne. Idealny na lato lub w obszarach wysokich temperatur. Wulkanizowane i regulowane zapięcia na rzep z bocznymi pasami napinającymi. ANTYWIBRACYJNY

Cod Cod.	14526	14527		
Talla/Rozmiar	3	4		



Faja fresh con velcro y tirantes

Mod. **18530**

STABILIZATOR KRĘGOSŁUPA FRESH ZAPINANY NA RZEPY Z SZEŁKAMI

Elástico monofilamento de alta calidad.

Transpirable. Ideal para verano o espacios con altas temperaturas.

Con TIRANTES. Ajuste con cierre de velcro vulcanizado con bandas laterales de tensión. ANTIVIBRATORIA.

Wysokiej jakości pojedyncze włókno elastyczne. Idealny na lato lub w obszarach wysokich temperatur. Z szelkami. Wulkanizowane i regulowane zapięcia na rzep z bocznymi pasami napinającymi. ANTYWIBRACYJNY

Cod Cod.	14528	14529		
Talla/Rozmiar	3	4		



Faja con bandas laterales de tensión

Mod. **18540**

STABILIZATOR KRĘGOSŁUPA FRESH ZAPINANY NA RZEPY Z SZEŁKAMI

Ajuste con cierre de velcro vulcanizado con bandas laterales de tensión.

Tirantes elásticos desmontables y ajustables. ANTIVIBRATORIA.

Wulkanizowane i regulowane zapięcia na rzep z bocznymi pasami napinającymi. ANTYWIBRACYJNY

Cod Cod.	14530	14531	14532	14533	14534
Talla/Rozmiar	1	2	3	4	5

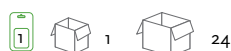







COMPLEMENTOS ACCESSORIES/ ACCESSOIRES

Tirantes elásticos ELASTYCZNE SZELKI

Mod. **18990**

Tirantes elásticos desmontables y reguladores ajustables deslizantes.
Elastyczne, odpinane szelki naramienne, regulacja wysokości klamrami

Cod Cod. 	15131		 1	 154
Talla/Rozmiar	Única/Jeden rozmiar			



PROTECCIÓN PARA TRABAJOS DE SOLDADURA OCHRONA DO ROBÓT SPAWALNICZYCH



Polaina cuero para soldadura SKÓRZANE OCHRANIACZE SPAWALNICZE

Mod. **18610**

Descripción: Polaina de cuero. Cierre con hebilla en el botín.
Opis: Zamszowy ochraniacz zamykany sprzączką

Cod Cod. 	15386	 1	 25
Norma/Normy	EN470-EN340		

ROPA DESECHABLE ODZIEŻ JEDNORAZOWA



Buzo desechable. Cat. I KOMBINEZON JEDNORAZOWY. KAT. I

Mod. **18700**

Material polipropileno 35 gr
Materiał polypropylene 35 gr

Cod Cod. 	18340	-
Talla/Rozmiar	S	M



RODILLERAS OCHRANIACZE KOLAN



Rodillera universal OCHRANIACZE KOLAN

Mod. **18701**

Cod Cod. 	18238
--	--------------





Set auricular + gafa + mascarilla

Mod. 19100

ZESTAW SŁUCHAWKI + MASKA + GOGLE

Descripción: Set formado por el auricular Mod.12100, las gafas Mod.13200 y la mascarilla Mod.14100.

Opis: Zestaw składa się z słuchawki Mod. 12100, gogli Mod. 13200 i gogli Mod. 14100 mask

Cod Cod. 	9439			6		36
--	------	---	---	---	---	----

Auriculares SNR: 27 dB (mod. 12100)

NAUSZNIKI SNR: 27 DB

Descripción: Arnés ajustable con posibilidad de 3 posiciones: cabeza, cuello y barbilla.

Opis: Szelki regulowane w 3 opcjach położenia: głowa, szyja, podbródek.

Gafa integral (mod. 13200)

GOGLE W POJEDYŃCZEJ RAMCE

Descripción: Gafas panorámicas con lentes de policarbonato resistentes a impactos, montura integral en PVC.

Opis: Panoramiczne gogle z odpornych na uderzenia szkieł poliwęglan, wszechstronne ramaka wykonana z PVC.

Mascarilla autofiltrante FFP1 (mod. 14100)

SAMOFILTRUJĄCA MASKA FFP1

Mascarilla desechable de un solo uso contra partículas sólidas no tóxicas y aerosoles líquidos nocivos en concentraciones de hasta 4,5 TLV.

Jednorazowa maska chroniąca przed stałymi, nietoksycznymi cząstkami oraz szkodliwymi płynnymi aerozolami w stężeniu do 4,5 NDS.

En este catálogo incluimos nuestras nuevas líneas de herrajes y accesorios, con la que esperamos satisfacer cada vez mejor las necesidades de nuestros clientes.

En nuestra página web <http://www.amig.es> podrá ver todos nuestros productos, así como las últimas novedades que vamos incorporando.

W tym katalogu prezentujemy nową linię produktów, które jak spodziewamy się w większym stopniu usatysfakcjonują naszych odbiorców. Na naszej stronie <http://www.amig.es> mogą państwo zapoznać się z wszystkimi produktami oraz aktualnymi nowościami.

www.amig.es



www.amig.es



AMILIBIA Y DE LA IGLESIA, S.A.
Poligono Industrial Zubieta, s/n
48340 Amorebieta (Bizkaia)
SPAIN

Tel. 94 630 03 00
Fax. 94 630 03 03
E-mail. amig@amig.es

Tel. comercial. 94 630 02 90
Fax. 94 630 03 03
E-mail comercial. ventas@amig.es

Tel. export. 34 94 630 02 96
Fax export. 34 94 630 02 95
E-mail export. expor@amig.es
Tel. skype. [amig.export](https://www.skype.com/addtocontact?contactname=amig.export)



AGAS SP. Z.O.O
Reguły, ul. Bodycha 97
05-816 Michałowice- Reguły
POLSKA

Tel. fax. + 48 227 23 78 11
E-mail. agas@agas.pl · www.agas.pl

